

**ANTES DE COMENZAR, RECOPILE TODO EL MATERIAL DE APOYO PARA EL MONTAJE:** Instrucciones de montaje / ilustraciones paso a paso / planos y plantillas impresos a escala.

**PREPARACIÓN DEL MATERIAL:** Para poder identificar correctamente las piezas precortadas, antes de extraerlas de las planchas de madera, marque en ellas la misma numeración que aparece en la hoja "IP" (identificación de piezas), incluida en las instrucciones.

**INICIO DEL MONTAJE:** Con la ayuda de un cúter y procurando no colocar los dedos en la línea de corte, desprenda las piezas de las planchas eliminando los pequeños nervios que las sujetan. Seguidamente lije con suavidad las piezas con papel de lija de grano fino, para eliminar el repelo de las mismas. El orden numérico del paso a paso indica el orden de elaboración y colocación de las piezas. Es importante comprobar el ajuste de las piezas antes de pegarlas definitivamente.

**LISTONES Y VARILLAS:** Los modelos incorporan varios tipos de listones y varillas para elaborar las diferentes piezas. La lista de piezas proporciona información sobre el tipo de material y medidas. En algunos casos es conveniente ajustar las medidas sobre el propio modelo, conforme avanzamos en el montaje. De esta manera se consigue un mejor ajuste.

**PEGAMENTOS RECOMENDADOS:** Cola blanca o de carpintero. Para las uniones de piezas de madera y de todas aquellas piezas que no ofrezcan resistencia.

Pegamento rápido. Para piezas que sean difíciles de sostener y que necesiten un secado casi instantáneo.

Cola de contacto o de zapatero. Para todas aquellas piezas que se forren con chapas finas de madera o metal. En todos los casos, lea siempre las instrucciones de uso del fabricante.

**SERVICIO DE ATENCIÓN AL CLIENTE:** Para cualquier duda o información sobre el montaje de nuestros productos, puede contactar con nuestro Servicio Técnico en la dirección:

[www.occre.com](http://www.occre.com). Le atenderemos con mucho gusto.

**BEFORE STARTING, MAKE SURE YOU HAVE ALL THE SUPPORT MATERIAL FOR ASSEMBLING THE MODEL:**

Assembly Instructions / Step by step pictures / Plans and templates printed to scale.

**PREPARING THE MATERIAL:** In order to correctly identify the precut parts, before removing them from the wooden sheets, mark on them the same numbers that appear on the "IP"

(Part Identification) Sheet included with the instructions.

**STARTING THE ASSEMBLY:** Using a cutter, and making sure you do not put your fingers along the cutting line, remove the parts from the wooden sheets, eliminating the small sprues that hold them in place. In continuation smoothly sand down the parts, using fine grain sandpaper, to eliminate the pickup of the parts. The numerical order indicates the order in which the different parts must be made up and fitted.

**STRIPS AND RODS:** These models incorporate a variety of different types of strips and rods with which to make up the different parts of the kit. The list of parts proportions information on the type of material and measurements. In some cases it is advisable to adjust the measurements on the basis of the model itself, as assembly progresses. In this way you will achieve a better fit.

**RECOMMENDED GLUES:** White, or carpenter's glue: For joining pieces of wood together. Mainly used for gluing together the skeleton. Quick-drying glue. For parts that are difficult to hold in their final position and which need to set instantly. Recommended for fitting small parts. Contact or cobbler's glue. For gluing into place the parts that are covered with fine wood veneer to set instantly. In all cases, always follow the manufacturer's recommendations.

**CUSTOMER ATTENTION SERVICE:** In the case of whatsoever doubt or further information that you may require regarding the assembly of our products, please contact our Technical Service online at the address: [www.occre.com](http://www.occre.com). We will be delighted to attend to you.

**AVANT DE COMMENCER, VÉRIFIEZ TOUT LE MATÉRIEL DE SOUTIEN POUR LE MONTAGE:**

**PRÉPARATION DU MATÉRIEL:** Pour pouvoir identifier correctement les pièces prédécoupées, avant de les extraire des planches de bois, inscrivez sur elles la même numérotation qui apparaît sur la page « IP » (identification des pièces) comprise dans les instructions.

**DÉBUT DU MONTAGE:** À l'aide d'un cutter, et en essayant de ne pas poser les doigts sur la ligne de découpe, séparez les pièces des planches en éliminant les petits nerfs qui les retiennent. Puis poncez doucement les pièces à l'aide d'un papier de verre à grain fin, pour éliminer le contrefil. L'ordre numérique des étapes photographiques et des plans indique l'ordre d'élaboration et d'installation des pièces.

**LISTEAUX ET BAGUETTES:** Les modèles intègrent plusieurs types de listeaux et de baguettes destinés à confectionner les différentes pièces. La liste des pièces indique le type de matériau et les dimensions des pièces. Il est parfois recommandé d'ajuster les mesures sur le modèle lui-même, au fur et à mesure que nous avançons dans le montage. De cette manière, on obtient un meilleur réglage.

**COLLES RECOMMANDÉES:** Colle blanche ou de menuisier: Pour les unions de pièces en bois et de toutes les pièces qui n'offrent pas de résistance. Colle à séchage rapide: Pour les pièces qui sont difficiles à maintenir dans leur position et qui requièrent un séchage pratiquement instantané. Colle de contact ou de cordonnier: Pour toutes les pièces qui sont recouvertes de fines plaques de bois ou de métal. Dans tous les cas, lisez toujours les instructions d'utilisation du fabricant.

**SERVICE CLIENT:** Pour toute question ou information concernant le montage de nos produits, vous pouvez contacter notre Service Technique à l'adresse suivante: [www.occre.com](http://www.occre.com).

Nous répondrons avec plaisir à vos questions.

**PRIMA D'INIZIARE, RIUNIRE TUTTO IL MATERIALE D'APPOGGIO PER IL MONTAGGIO:** Istruzioni di montaggio, immagini passo per passo, planimetrie e modelli stampati in scala.

**PREPARAZIONE DEL MATERIALE:** Per poter identificare in maniera corretta i pezzi che sono stati ritagliati, prima di estrarli dai blister di legno occorre segnarli con la stessa numerazione che è indicata nella pagina "IP" (Identificazione pezzi) che si trova nelle istruzioni.

**INIZIO DEL MONTAGGIO:** Con l'aiuto di un cutter, ed evitando di collocare le dita lungo la linea di taglio, separare i pezzi dai blister eliminando i piccoli nervi che li mantengono attaccati.

In seguito, scartavetrare con delicatezza i pezzi, utilizzando una carta vetrata a grana fine, onde eliminare le sbavature degli stess. L'ordine numerico del passo per passo indica l'ordine d'elaborazione e di collocazione dei pezzi. È importante verificare che questi combacino bene, prima d'incollarli definitivamente.

**ASTE E BACCHETTE:** I modelli sono dotati di vari tipi di aste e bacchette per formare i diversi pezzi. L'elenco dei pezzi offre informazioni sul tipo di materiale e sulle misure. In alcuni casi è conveniente modificarne le misure quando sono sul modello, man mano che si avanza nel montaggio. In questo modo si potrà ottenere che combacino meglio.

**COLLE RACCOMANDATE:** Colla bianca o da falegname: Per unire tra loro i pezzi in legno e tutti quei pezzi che non presentino resistenza. Colla rapida: Per i pezzi difficili da sostenere e per i quali sia necessaria un'asciugatura quasi istantanea. Colla a contatto o da calzolaio: Per tutti quei pezzi che vengono rivestiti con fine lastre di legno o di metallo. In ogni caso, leggere sempre le istruzioni d'uso del produttore.

**SERVIZIO ASSISTENZA CLIENTE:** Per qualsiasi dubbio o informazione sul montaggio dei nostri prodotti, contattare il nostro Servizio Tecnico al seguente indirizzo: [www.occre.com](http://www.occre.com).

Seremo lieti di potervi aiutare.

**BEVOR SIE MIT DEM ZUSAMMENBAU BEGINNEN, LEGEN SIE SICH BITTE ALLE HILFSMATERIALIEN FÜR DIE MONTAGE BEREIT:**

Bastelanleitung / Maßstabgerechte Skizzen und Schablonen / Skizzen und Vorlagen.

**VORBEREITUNG DER MATERIALIEN:** Damit die einzelnen Bauteile korrekt zugeordnet werden können, empfehlen wir, auf den Holzplättchen vor dem Herausnehmen mit einem Bleistift die Nummer auf dem Blatt IP (Identifikation Teile) zu markieren.

**BEGINN DES ZUSAMMENBAUS:** Die Teile mit einem Schneidwerkzeug (Cutter) herauslösen und die kleinen Befestigungsenden entfernen. Dabei darauf achten, die Finger nicht zu verletzen. Danach die Teile vorsichtig mit feinem Schmirgelpapier säubern, um ausgefranste Ränder zu entfernen. Die Nummernfolge der Schritte auf Fotos und Skizzen gibt an, in welcher Reihenfolge die Teile zusammengebaut werden.

**LEISTEN UND STÄBE:** Die Modelle enthalten mehrere Arten von Leisten und Stäben, aus denen die einzelnen Teile des Bausatzes geformt werden. In einigen Fällen kann es angebracht sein, die Maße im Zuge des Zusammenbaus entsprechend dem Modell anzupassen. Auf diese Weise wird eine bessere Passform erricht.

**EMPFOHLENE KLEBSTOFFE:** Weißleim (Tischlerleim): Zum Kleben von Strukturteilen und allen nachgiebigen Teilen. Sekundenkleber: Für schwer zu haltende Teile, die schnell verklebt werden müssen. Kontaktkleber (Schusterleim): Für alle Teile, die mit dünnen Holz- oder Metallstücken zum Beplanken oder Verkleiden beklebt werden. Bitte beachten Sie stets die Hinweise des Herstellers.

**UNSER KUNDENDIENST:** Bei Fragen zum Aufbau unserer Modelle steht Ihnen unser Kundendienst zur Verfügung. Sie erreichen uns online unter: [www.occre.com](http://www.occre.com).

Wir stehen Ihnen gern mit Rat und Tipps zur Verfügung.

**CASCO**

**FOTOS 1 a 4.** Monte la estructura del casco siguiendo el orden numérico de las fotos. Antes de encolar las cuadernas, verifique que encajen correctamente en su posición haciendo “tope” en los encajes correspondientes de la falsa quilla. Es importante que las cuadernas queden completamente perpendiculares a la falsa quilla para que posteriormente encajen bien las cubiertas. Coloque también los refuerzos 13 y 14. Para esta operación utilice como adhesivo cola blanca (cola de carpintero).

**FOTO 5.** Invierta el esqueleto y apóyelo sobre una superficie plana. Introduzca por la cuaderna posterior del casco los travesaños que harán de refuerzo nº 15. No los pegue todavía, espere a tener todas las cuadernas y las cubiertas instaladas del paso 13.

**FOTO 6.** Pegue la cuaderna nº 16 y 17 manteniendo el mismo orden que se aprecia en la foto. Use cola blanca.

**FOTO 7.** Los refuerzos nº 18, 19 y 20 también se sujetan con cola blanca. Procure que su posición sea completamente horizontal.

**FOTOS 8 a 9.** Encole en popa los refuerzos nº 21 y 22 en ambos lados de la falsa quilla. En proa se encolarán los refuerzos nº 23 a 26 también en ambos lados de la falsa quilla.

**FOTOS 10 a 11.** Forre las dos mitades de la cubierta nº 27 usando el forro nº 28. Córtelo a trozos desiguales en longitud. Comience a forrar desde la zona más recta. Utilice, como adhesivo, cola de contacto (cola de zapatero). Lea detenidamente las instrucciones de uso del fabricante. Corte el sobrante de forro con un cúter. Para simular la tablazón y el calafateado de las cubiertas, resalte con un lápiz las líneas longitudinales que delimitan las chapas de forro.

**FOTOS 12 a 13.** Antes de pegar las cubiertas forradas sobre la estructura del barco, líjelas suavemente para eliminar los posibles repelos. Es importante que las cubiertas se apoyen correctamente sobre las cuadernas. Para este proceso utilice un pegamento rápido. Pegue seguidamente los travesaños nº 15 a las cuadernas para que quede una estructura bien alienada y firme. Barnice toda la cubierta con barniz tapaporos satinado incoloro.

**FOTO 14.** Utilice listón de 5x5 mm para confeccionar los baos nº 29. Corte a medida del espacio de cada cuaderna y péguelos en su lugar con cola blanca.

**FOTO 15.** Coloque en popa los refuerzos nº 30 encajados en la última cuaderna y sobre éstos el nº 31. Use pegamento rápido.

**FOTOS 16 a 19.** Siguiendo el mismo procedimiento que en la **foto 10 y 11**, forre la cubierta principal nº 32 con el forro nº 33. Los encajes, que posee la cubierta en todo su perímetro, deben quedar ocultos. Sólo se abrirán de nuevo los encajes de la parte posterior que pertenecen a las últimas cuadernas.

Pegue las cubiertas forradas sobre la estructura del barco. Es importante que las cubiertas se ajusten correctamente a la parte superior de las cuadernas. Para este proceso utilice un pegamento rápido.

**FOTO 20.** Corte a medida los baos inferiores nº 34 y 35. péguelos por debajo de la cubierta y a ras de la apertura.

**FOTO 21.** Corte los tres baos transversales, dejando que sólo sobresalgan unos 16 mm de la cubierta. Pegue frontalmente los listones nº 37 contra la parte delantera de los baos. Dichos listones se sujetarán también por debajo con unos trozos de varilla nº 38. Use pegamento rápido.

**FOTO 22.** Antes de iniciar el lijado del casco, encole los refuerzos centrales nº 36 encajados en la última cuaderna y la cubierta superior. En los laterales coloque los dos refuerzos que no poseen encaje. Use cola blanca.

**FOTOS 23 a 27.** Para conseguir una buena superficie de contacto para las amuradas y troneras, con la ayuda de un lijador o una lima, rebaje el canto de las cuadernas **de proa hacia popa**. Esta operación sólo se realiza de momento en el escalón que poseen todas las cuadernas. Observe los pasos más avanzados para hacerse una idea de donde se colocarán las amuradas y troneras. Estos pasos se repiten en ambos lados del casco.

El limado también será a todo lo largo del casco y en popa. También se ajustará el perfil de la cubierta principal para que posteriormente se asienten bien las troneras y amuradas nº 40, 41, 44 y 45.

**FOTOS 28 a 30.** Utilizando las tiras de tablero nº 39, se cortarán porciones para confeccionar las bases de los cañones que se clavarán en el casco. Corte a medida del espacio entre cuadernas. En las cuadernas nº 4 y 9 estas porciones deben quedar encajadas. Péguelas verticales con respecto a la cubierta. Use pegamento rápido.

**FOTOS 31 a 33.** Pegue y clave las troneras nº 40 a la estructura del casco. Se debe pegar entre las dos cubiertas y comenzando desde la parte trasera y en sentido a la proa. Humedezca con agua antes para que gane flexibilidad. Utilice un pegamento rápido si lo precisa en las zonas más curvas.

**FOTOS 34 a 36.** Las troneras nº 41 quedan colocadas por debajo de la primera. Esta tronera queda encajada entre la superior y el escalón que poseen las cuadernas. Lime el sobrante de las troneras para pegar la cubierta de proa nº 42 centrada.

**FOTOS 37 a 38.** Utilizando las tiras de tablero nº 43, corte porciones iguales de 20 x 20 mm aproximadamente para confeccionar las bases de los cañones. Pegue por la parte interior de la tronera nº 41 las porciones cortadas nº 43. Éstas deben cubrir las aperturas de las troneras. Asegure bien estas piezas con pegamento rápido para evitar que posteriormente se desprendan.

**FOTOS 39 a 40.** Pegue y clave la amurada nº 44 a la estructura del casco. Debe comenzar a pegarla desde popa contra el perfil de la cubierta superior. Clave seguidamente la amurada de proa nº 45 como prolongación de la nº 44. Las amuradas y troneras se colocan en ambas partes del casco.

**FOTO 41.** Con el listón nº 46 de 2x5 mm forre el interior de las dos amuradas superiores. Utilice pegamento rápido para esta operación. Recorte los sobrantes para que las amuradas queden perfiladas y todas las aperturas de cañones queden abiertas.

**FOTOS 42 a 43.** Pegue sobre el mamparo nº 47 todas las puertas, ventanas y columnas numeradas en la foto. Previamente coloque las cristalerías como base. Posteriormente coloque los plafones nº 53 y añada unos cáncamos con anilla en las puertas a modo de tirador. Realice un orificio previo para colocar estos tiradores. Sitúe el conjunto entre los refuerzos de popa retocando si es preciso.

**FOTOS 44 a 45.** Tome los mamparos nº 54, 56 y 57. Decórelos con las piezas mostradas. Tome la precaución de decorar correctamente los mamparos nº 56 y 57 pues son uno de cada lado. Sitúe todas las piezas confeccionadas en la parte posterior de cubierta. Centre primeramente el mamparo nº 54 y a continuación coloque los otros. En las esquinas de la parte delantera de los mamparos coloque, a modo de cantonera, unas porciones de listón nº 58 con la misma altura que poseen los mamparos. Tape con unas porciones de tablero nº 43 el último orificio de las amuradas. Barnice todos los mamparos antes que queden ocultos por la cubierta superior.

Antes de cubrir esta cubierta monte y sitúe una escalera por la escotilla como las que se muestran en la foto nº 80.

**FOTO 46.** Encole las dos mitades de cubierta nº 59 en su posición. Fórrala completamente con los listones nº 60.

**FOTOS 47 a 50.** Pegue sobre cubierta y contra la amurada los trancaniles nº 61. El ancho de 4 mm queda apoyado sobre la cubierta. Barnice toda la zona de cubiertas y amuradas y posteriormente pinte de color rojo intenso toda la parte interior de las amuradas y el trancanil colocado. Utilice pinturas acrílicas al agua para maquetas.

**FOTO 51.** Corte dos porciones de tablero de aproximadamente 40 mm de longitud. Ajústelos y péguelos entre el refuerzo nº 18 y la cubierta nº 27. Forre seguidamente la parte inferior del espejo con los listones nº 62. El forrado debe cubrir toda la parte posterior del casco. Recorte los sobrantes que excedan de las troneras laterales. Realice las aperturas mostradas para la colocación posterior de dos cañones.

**FOTO 52.** Forre la cubierta de proa con las chapas nº 63 y el frontal de la cuaderna con las chapas nº 64. La parte superior de la cuaderna se cubre con chapas nº 65. Coloque una primera traca de forro nº 66 a todo lo largo de la amurada superior.

**FOTOS 53 a 54.** Para conseguir una buena superficie de contacto para las tracas de forro, rebaje, con la ayuda de un lijador, lima o similar, los tacos de refuerzo y bisele el canto de las cuadernas **de proa hacia popa**.

**FOTOS 55 a 57.** Antes de empezar a forrar el casco, se pueden humedecer las tracas de forro nº 66 y 67 con agua caliente, al menos durante una hora para que la madera recupere elasticidad. Se inicia el forrado del casco desde la primera traca nº 66 colocada en la amurada en sentido ascendente hasta cubrirla por completo. Use cola blanca y puntas.

Para dar mas realismo al forro, se realizará con tiras de traca alternadas, al igual que en los barcos reales las tracas no cubrían la longitud total del casco y estos estaban contruidos con tracas empalmadas unas a continuación de las otras. **Ver foto 55.**

Sobre las troneras de primera y segunda batería, se colocarán las tracas nº 67 hasta que las cubran por completo. Se irá recortando los sobrantes y se abrirán de nuevo las aperturas de las troneras con un cutter. Se completa el forrado en sentido hacia la parte inferior del casco con más tracas nº 66. De igual forma deberá continuar el forrado desde la falsa quilla hacia la parte superior para ir cerrando el casco.

Las tracas deben tapar completamente los tacos de refuerzo de proa y popa y dejar a la vista los 5 mm de grueso de la falsa quilla para insertar posteriormente la roda nº 69 y el codaste nº 70.

Las tracas deben llegar hasta la parte inferior del espejo de popa. Con las tracas de forro húmedas será más fácil dar la curvatura necesaria para que se adapten a las formas del casco.

El forrado se debe realizar por ambos lados. Es importante que las tracas queden bien unidas lateralmente entre ellas, pues al ser un casco de un solo forro si quedan muy separadas no tendrá el aspecto óptimo.

Los espacios que queden en el centro del casco, se cubrirán con tracas de forro en forma de atunes, (llamamos atunes a las tracas de forro que son afiladas por los dos extremos). También quedarán espacios sin cubrir en forma de cuñas (tracas de forro afiladas sólo por un lado).

Una vez acabado del proceso de forrado, lije todo el casco con el fin de nivelar todos los listones y eliminar las cabezas de las puntas. Si quedan grietas importantes, se pueden tapar con masilla reparadora para madera del mismo tono.

**FOTOS 58 a 59.** Seleccione los listones para elaborar los cintones nº 68. Sumergirlos en agua para que ganen elasticidad. Ajuste y pegue los cintones en el casco utilizando pegamento de secado rápido, previa observación de los planos y fotos. Estos cintones puede teñirlos con betún de Judea o pintarlos una vez colocados en negro mate.

El interior de todas las troneras se pintará también en negro mate para dar la sensación de profundidad.

**FOTOS 60 a 61.** La roda nº 69 se deberá pegar en el espacio de 5 mm reservado para ella en la proa. Ajústela a la misma curvatura que posee la falsa quilla.

El codaste nº 70 se encola contra la parte trasera. Ajuste el largo para que quede al mismo nivel que la falsa quilla si fuera necesario. Observe también los planos y las fotos.

**FOTO 62.** Pegue, a continuación de la roda, dos porciones de la quilla nº 71 y el último tramo nº 72. A continuación de la roda y sobre las quillas colocadas, encole un listón nº 67.

**FOTO 63.** Con el listón nº 73, enmarque los cuatro lados que posee cada apertura de troneras. El sobrante que sobrepase del casco se eliminará lijando hasta que quede a ras del mismo casco.

**FOTO 64.** Enmarque también las aperturas de las troneras de la primera batería con los listones nº 74. Corte el cintón superior para que entre encastrado en los listones nº 75 que formarán el batidero. En la parte superior pegue una porción de listón nº 76 a modo de refuerzo. Repita los pasos en ambos lados del casco.

**FOTO 65.** Corte a medida las tapas de regala nº 77, 78 y 80. Antes de pegarlas sobre las amuradas puede realizar unas ranuras en el lateral con ayuda de un limatón triangular. Los remates curvos nº 79 se realizan con listones cortados al mismo ancho que la tapa de regala. Utilice un pegamento rápido. Abra posteriormente las salidas de cañones de las amuradas.

**FOTOS 66 a 67.** Corte también a medida las tapas de regala nº 81, 82, 87 y péguelas en su lugar correspondiente. Coloque los cintones nº 83, 84 y 85. En los cintones también se puede realizar una ranura como en las tapas de regala antes de colocarlos. Remate las curvas de las amuradas con más listones nº 79. El adorno nº 86 se realiza con hilo de latón dándole forma espiral.

**FOTO 68.** Coloque sobre la roda la prolongación vertical nº 69. Pegue, por detrás, el apóstol nº 88. Observe también hasta donde abarca el cintón nº 83 colocado en pasos anteriores.

**FOTO 69.** En la parte posterior de la amurada, realizaremos un corte para dejar visto el mamparo de los camarotes. Este corte debe ser de unos 10 mm hacia el interior y abierto hasta que alcance la cubierta inferior.

**FOTO 70.** Pegue los beques nº 89 bajo las aperturas de cañones de la cuaderna frontal. A todo lo ancho de la cuaderna y sobre los beques pegue el adorno nº 90 dándole forma previamente. Con hilo de latón remate la parte inferior y superior del adorno nº 90. Pegue en el frontal dos puertas, confeccionándolas con los listones nº 92, a las que añadirá las bisagras nº 93 que cortará previamente. A modo de tiradores coloque dos cáncamos y dos anillas. Realice en los beques un orificio de diámetro 3 mm. Utilice pegamento rápido.

**FOTO 71.** Pegue las piezas nº 94, 95 y 96 en los encajes que posee la roda. Procure que queden bien centradas para que el brazal nº 97 asiente bien contra ellas. Pegue el brazal añadiendo en su parte superior un bitón nº 98 que debe realizar tallándolo de un listón de 5x5 mm. A estas piezas les puede dar color usando tinte color nogal o betún de Judea muy diluido.

Barnice todo el casco y cubiertas con barniz tapaporos incoloro satinado. A partir de este momento barnice individualmente todas las piezas que se añadan.

**FOTO 72.** Partiendo de listón de 5x5 mm, confeccione el resto de bitones nº 98 que están dispuestos sobre las tapas de regala en proa y sujételos con pegamento rápido. Dé el ángulo a los pescantes nº 99 para pegarlos lateralmente a las amuradas y por debajo de éstos las escuadras nº 100.

**FOTO 73.** Sitúe entre la escuadra del pescante y la roda, el brazal nº 101. Ajústelo si es preciso y use pegamento rápido. Dé color con tinte a las piezas recién colocadas.

**FOTO 74.** Pegue los curvatones nº 102 y 103 contra el casco y la roda. Humedezca estas piezas para darle mejor la forma. Con listones nº 104 se forrará sobre los curvatones y también la parte superior de éstos contra el casco.

**FOTO 75.** Utilice hilo de latón nº 105 para realizar los curvatones de adorno de la roda. Realice los orificios de 2 mm para la entrada de los cabos del ancla en los listones colocados en la parte superior de los curvatones. Posteriormente, todas estas piezas se pintarán de color negro mate y oro.

**FOTO 76.** Monte dos enjaretados procurando que todas las piezas queden bien insertadas y después apuntáelas con pegamento rápido. De estas piezas completas, se extraerán porciones para confeccionar los diferentes encajetados de las cubiertas. Utilice dos enjaretados completos para confeccionar el nº 106 de proa.

**FOTO 77.** Corte las porciones de enjaretado nº 109 y únalas mediante los listones nº 107, 108. Centre los conjuntos sobre los baos laterales de la cubierta. Coloque finalmente los remates nº 110.

Confeccione también los enjaretados nº 113 y enmárquelos con los listones nº 111 y 112. En los listones del perímetro exterior puede realizar unos pequeños orificios ciegos para depositar la munición nº 114. Utilice pegamento rápido.

**FOTO 78.** Corte las porciones de listón nº 115 para confeccionar la tapa de escotilla. Enmárquelo con los listones nº 116 y 117. Realice los orificios para la munición nº 114.

**FOTO 79.** Monte otros conjuntos de enjaretado y extraiga de ellos los nº 119 y 121. Coloque los marcos nº 118, 120 y 122. Realice los orificios y coloque también la munición nº 114.

**FOTO 80.** Las escaleras se montan partiendo de los montantes nº 123 y 124. Los peldaños se cortan de las piezas nº 125 a las medidas indicadas. Una vez montadas, se cortan a la altura necesaria para cada escotilla. Utilice pegamento rápido.

**FOTO 81.** Realice la baranda para la escotilla del paso siguiente con los listones nº 126 y 127. Pegue las columnas nº 128 entre los listones mostrados. Utilice pegamento rápido.

**FOTO 82.** Sitúe la baranda sobre la escotilla de la cubierta mostrada y por delante un conjunto de escalera.

**FOTOS 83 a 84.** Construya el conjunto mostrado con las piezas nº 129 y 130. Realice al pie de los bitones cuatro orificios de diámetro 1 mm a las alturas indicadas. Monte dos escaleras y sitúelas en las aperturas mostradas de la cubierta. Coloque los cáncamos y anillas necesarios en la escotilla.

**FOTO 85.** Pegue lateralmente a la base nº 131 los listones nº 132, 133 y posteriormente los nº 134 y 135. Decore las chimeneas nº 136 en negro y crema y péguelas dispuestas como muestra la foto.

**FOTOS 86 a 87.** Pegue la campana nº 138 con pegamento rápido al campanario nº 137 y sitúelo en los encajes de cubierta retocándolos si es necesario.

Monte dos conjuntos con las piezas nº 129 y 130 para situarlos insertados en la zona de proa. Alineadas lateralmente al campanario sitúe, ya decoradas en color crema, las escuadras nº 139 y sobre ellas el pasamanos nº 140. Centre sobre él otro pasamanos nº 141.

Monte dos escaleras más para dar acceso a la cubierta inferior. Sitúe finalmente el conjunto montado en la foto 85.

**FOTO 88.** Pegue las columnas nº 142 sobre el pasamanos nº 143 y todo este conjunto sobre la cubierta mostrada. Pegue los remates indicados nº 114 haciéndolos coincidir sobre las columnas.

**FOTO 89.** Sitúe las escuadras nº 139 dispuestas como muestra la foto. Pegue sobre ellas los pasamanos nº 144 y sobre éstos los 145. Corte y dé forma a las piezas nº 146 y 147, que quedarán pegadas sobre cubierta sin traspasarla.

**FOTOS 90 a 91.** El adorno del espejo nº 148 es de material dúctil. Dé la misma forma curva que la parte posterior del casco y decore antes de colocar las ventanas nº 156. Puede recortar individualmente cada ventana para centrarlas mejor en su posición. Utilice un pegamento rápido.

El espejo se sitúa centrado en la popa del barco como muestra la foto. Se ha decorado en colores negro, oro y cobre viejo.

**FOTO 92.** Monte contra el espejo y las amuradas las piezas nº 149, 150 y 151. Forre los mamparos con los listones nº 152 y conforme seguidamente el techo con los listones nº 153.

**FOTO 93.** Pegue los marcos nº 154 contra el mamparo y en su interior el plafón nº 155. Coloque una punta a modo de pomo. Pegue contra la parte inferior del espejo la base nº 157. Sobre ésta la nº 158 que creará un pequeño escalón. A una altura aproximada de unos 20 mm sitúe la base nº 159. La base superior nº 160 está a una altura de 50 mm con respecto a la nº 157. Estas piezas se pueden ajustar mejor si utiliza las ventanas y las columnas que se incorporan mostradas en la foto 113. Puede retrasar este paso y llevarlo a cabo en la foto 113 para conseguir un mejor ajuste.

**FOTO 94.** Para confeccionar las portas troneras, pegue sobre cada base nº 161 una pieza nº 162. Las puntas se sujetan doblando el final de las bisagras. Pegue dos bisagras en cada porta y sujételas al casco realizando previamente los orificios para que las puntas queden insertadas en él. Las puntas deben doblarse para que se coloquen correctamente. Pinte el interior de las portas en color rojo. Use pegamento rápido.

**FOTO 95.** Realice los orificios necesarios en las base para los cañones y pegue en la primera línea de batería los cañones espiga nº 164.

En la segunda batería se pegarán los cañones nº 165, sólo aquellos que tengan base para sujetarlos. Use pegamento rápido.

**FOTO 96.** Monte el conjunto del camarote con las piezas nº 166, 167 y 168. Por la parte exterior se debe forrar con los listones nº 169 y 170 en sentido horizontal.

**FOTOS 97 a 98.** Pegue en la parte superior los remates nº 171 y 172. Coloque los marcos, ventanas y plafones mostrados en la foto. Coloque también puntas a modo de pomos en las puertas. Sitúe el camarote en la cubierta mostrada.

Ajuste el orificio en la amurada para colocar las ventanas nº 180 encastadas.

**FOTO 99.** Componga la pala del timón con las piezas que muestra la imagen. Ajuste la medida de las bisagras con unos alicates de corte. Los ejes se confeccionan partiendo de latón de diámetro 1,5 mm.

Realice un agujero de suficiente diámetro junto al codaste para que entre la caña del timón. Una la pala del timón al casco con las bisagras y puntas.

**FOTO 100.** Corte una pequeña porción de hilo de latón de diámetro 1x15 mm y péguelo a modo de eje en las cañas nº 185. Realice un orificio de diámetro 1 mm en la parte superior si quiere simular la entrada de las mechas. Pegar las cañas sobre las cureñas nº 184. Pegar por la parte inferior las ruedas y ejes. Cortar los sobrantes de latón de los ejes. Los cañones nº 189 no se les colocan ruedas pues van colocados en la segunda batería por la parte interior de la cubierta central (vea la foto 105). Tanto los cañones como las cureñas se pueden decorar.

**FOTO 101.** Coloque porciones de listón nº 191 entre los aros del cabestrante nº 190 para simular los guardainfantés. Tiene que haber seis líneas de guardainfantés alrededor del cabestrante. Posteriormente realice un limado en forma piramidal en los laterales. Realice seis orificios de diámetro 1,5 mm en la corona superior, haciéndolos coincidir entre los guardainfantés. Monte dos conjuntos.

**FOTOS 102 a 103.** Coloque un cáncamo a cada lado de los marcos de las troneras de las amuradas para poder atar los hilos nº 192 que sujetarán los cañones que poseen ruedas. Pegue uno de los cabestrantes por delante de las chimeneas. Coloque en las cubiertas los cáncamos y arandelas necesarias.

**FOTO 104.** Pegue entre si dos piezas nº 193 y forme dos conjuntos. Píntelos de color cobre viejo o teñidos de color caoba. Corte porciones de bisagras nº 194 y añádalas dispuestas como se aprecia en la foto. Entre ellos, pegue el apoyo nº 195 y el soporte nº 196.

**FOTO 105.** Dé forma a las defensas nº 197 partiendo de un listón de 3x3 mm de ramín. Redondee las aristas que quedan en la parte exterior. En la cubierta central correspondiente a la segunda batería, se han colocado los ocho cañones nº 189 que se montaron sin las ruedas en la foto 100.

**FOTO 106.** Coloque en la cubierta central el otro cabestrante nº 190. En el cabestrante de la cubierta superior se le incorporarán seis barras nº 198. Coloque en cubierta las anillas y cáncamos necesarios. Construya las barandas de las bordas con las piezas nº 199, 200 y 201.

**FOTOS 107 a 109.** Tome las mesas de guarnición nº 202 y pegue en el perfil frontal un listón nº 204. Antes de pegarlas al casco, realice los orificios necesarios para pasar posteriormente los estrobos de las vigotas. Péguelas en ambos costados del casco y dé la inclinación correcta con las escuadras nº 203.

Realice la misma operación con las mesas del mayor y mesana nº 205 y 207.

**FOTO 110.** Sujete las vigotas con hilo nº 211 y páselas por los orificios de las mesas de guarnición. Por la parte inferior se sujetarán a una porción de hilo nº 209 y se clavarán directamente al casco con puntas y eslabones nº 210.

Confeccione, en ambos lados del casco, las escalas de los costados. Use los listones nº 212 y 213.

**FOTO 111.** Introduzca y pegue los cepos nº 215 en las anclas nº 214 y colóqueles las anillas "K". Los cepos se confeccionan partiendo de una porción de listón de 5x5 mm y se les debe realizar los rebajes laterales y el orificio de entrada del ancla en la parte central. Se adorna posteriormente con plancha de latón para los zunchos nº 216 y puntas clavadas sin cabeza.

**FOTO 112.** Fije el cable nº 243 a la anilla del extremo del ancla y refuércelo con una ligadura. Este cable se introduce por los orificios realizados en la foto 75. A la anilla se ata un cuadernal "E" y se pasa un cabo nº 244 entre el pescante y aquel. Se sujetan al casco mediante ligaduras nº 218.

Decore las boyas nº 217 y sujételas con los hilos nº 218. Estas piezas son de las últimas en colocarse, pues es necesario tener todos los mástiles colocados.

**FOTO 113.** Pegue las base de los jardines nº 221 por la parte inferior del espejo y las bases nº 157. Dé forma a las cristaleras nº 222 y péguelas usando pegamento rápido. Sobre la base superior se colocarán todas las columnas necesarias para cerrar el conjunto, éstas se apoyarán en la parte superior contra los remates nº 225. Por encima de las columnas se coloca la cristalera nº 224. Rematando los salientes de las bases se pega hilo de latón nº 228.

**FOTO 114.** Verticalmente se colocarán, cortadas a medida, las columnas nº 227. En la parte superior pegue los coronamientos nº 226. Decore todo el conjunto con los colores marrón, negro, oro y crema. Perfilando la base de los jardines se coloca una porción de cadena nº 229 que termina en la pala del timón. Observe los pasos siguientes.

**FOTOS 115 a 116.** Monte los conjuntos de los fanales. Uno grande con los números 230, 231, 234 y 235. Los dos pequeños con los números 230, 231, 232 y 233. La decoración de color rojo se recortará del plano de figuras en el que aparecen dos recuadros de color rojo. Use como plantilla las ventanas nº 234 y 232 para recortar las porciones necesarias y colocarlas en el interior antes de pegar los sombreros nº 235 y 233. Se pegarán en el espejo de popa realizando previamente el orificio necesario y dando curva a los soportes nº 230. Acabe de sujetar la cadena nº 229 a la parte inferior del espejo y al timón mediante cáncamos.

Sitúe todas las columnas necesarias nº 219 sobre la apertura del espejo y remátelas con el listón nº 220. Decore en oro las columnas.

**FOTOS 117 a 118.** Monte los dos conjuntos de soportes de la chalupa con las piezas nº 236 a 240. Para sujetar mejor las piezas en la cubierta se incorporan dos bitones en la parte inferior de las columnas. Sitúe los soportes en la zona mostrada de la cubierta central del barco

**FOTO 119.** Inicie el montaje de la chalupa. Afine todas las piezas que componen el esqueleto y móntelas sin pegar en la falsa quilla siguiendo el orden numérico.

**FOTO 120.** Encaje la falsa quilla y la cuaderna central en la base. Pegue la falsa quilla y todas las cuadernas a la base utilizando un pegamento rápido para que queden sujetas. Añada también los refuerzos en proa.

**FOTO 121.** Pegue todas las cuadernas en la zona de contacto con la falsa quilla y añada el espejo. Utilice pegamento rápido. Pinte el conjunto de color marrón si lo desea.

**FOTO 122.** Una vez asegurado que están bien pegadas entre sí, se realizará un lijado desde la proa hacia la popa para biselar los cantos de las cuadernas y obtener una buena base para el forro del casco. Se realizará también el lijado desde la popa hacia la proa.

**FOTO 123.** La colocación del forro se realiza desde la falsa quilla hacia la parte media del casco. Las cuadernas en la zona más cercana a la base poseen unas marcas que son el punto de partida para la colocación de la primera tira de forro. Utilice pegamento rápido.

**FOTO 124.** El acabado del forro se termina en el centro del casco con tiras afiladas por un extremo. El forrado se realiza en ambas partes del casco. Para un mejor acabado se pueden rellenar las juntas con masilla reparadora para muebles y lijar toda la superficie suavemente. Si lo desea puede pintar exteriormente el casco en color crema.

Tiña o pinte los cintones antes de colocarlos. La posición de éstos es cinco milímetros por encima de la primera tira de forro.

**FOTO 125.** Recorte con ayuda de una sierra a ras del forro para liberar el casco de la base.

**FOTO 126.** Corte a medida el entablillado del fondo del casco y péguelo con pegamento rápido. A las cuadernas se les han cortado unos 4 milímetros de la parte superior.

Se han colocado tiras teñidas de listón entre cada cuaderna para simular más cuadernas.

**FOTO 127.** Corte a medida las bancadas y péguelas espaciadas como se aprecia en la foto. Retoque si es necesario y coloque las bancadas de proa y popa.

**FOTO 128.** Pegue la roda correspondiente en proa. La quilla y el codaste se realizan partiendo de un listón.

**FOTO 129.** Pegue el refuerzo sobre el espejo de popa y píntelo de color marrón. El interior se decora de blanco. La tapa de regala cubrirá todo el perfil de los listones de forro del casco. Sobre las bancadas pegue los refuerzos de las bancadas.

Corte las bases toletes y hágalas un pequeño biselado. Realice los orificios necesarios para la colocación de los toletes (puntas "A"). Barnice todo el conjunto menos las zonas que haya pintado.

**FOTOS 130 a 131.** Pegue los laterales pasacabos sobre la bancada de popa. Sujete la roldana con ayuda de un eje de latón. Pegue el timón y su caña correspondiente. Sitúe la chalupa sobre los soportes y sujétela con las ligaduras mostradas.

**FOTO 132.** Retoque la roda o el interior del mascarón si fuera necesario para que quede colocado como muestra la imagen. A partir de estas fotos, se muestran detalles varios de la construcción que le puede servir de guía para la colocación de distintas piezas del casco, arboladura y jarcia.

### **ARBOLADURA**

Para elaborar los mástiles, el primer paso a seguir será cortar las varillas a la medidas que indica la lista de piezas, o bien tomarlas directamente de los planos 3, 4, 5 y 6 que están impresos a escala 1/1.

Todos los mástiles y vergas tienen cierta conicidad que se deberá realizar lijando progresivamente.

Para realizar la conicidad a los mástiles, lije las varilla (con un lijador), aumentando el desgaste de ésta a medida que se acerca al extremo donde se quiere disminuir el diámetro. Haga rodar la varilla para que el desgaste sea igual por todo el contorno hasta conseguir llegar al diámetro que indica el plano.

Para elaborar la conicidad de las vergas realice las mismas operaciones pero esta vez a ambos extremos de la varilla.

Por las dimensiones de este modelo, hemos realizado el plano de alzado nº 1 en dos mitades. Recorte por la línea indicada y péguelo a continuación de la otra mitad.

Para realizar correctamente los mástiles de este modelo se deberán tener en cuenta:

- Los planos
- Las fotos de detalle de los mástiles
- Las medidas y descripción de materiales de la lista de piezas
- Las hojas "IP" de identificación de piezas

Los mástiles se deberán barnizar y algunas de las piezas que los componen se deberán de pintar. Vea las fotos generales de detalle de los mástiles.

Una vez montados y barnizados, colóqueles los aparejos (estrobos, cuadernales, cáncamos, motones, etc.) y fíjelos al barco. Los mástiles se deben introducir hasta hacer tope en los encajes de la falsa quilla.

### **JARCIA**

Para elaborar la jarcia de este barco, siga el orden alfabético de las figuras impresas de los planos 7 y 8, que indican el orden de colocación de hilos, vigotas, motones, velas, etc., destacados en color rojo. Compaginado con la lista de piezas le orientará sobre el tipo de materiales a utilizar.

Para simular el envejecido de las velas, se pueden hervir con infusión de té y dejarlas secar bien arrugadas. Se colocarán sin planchar para que tengan cuerpo.

**HULL**

**PHOTOS 1 to 4:** Assemble the hull structure by following the numerical order of the drawing. Before gluing the frames into place make sure that they are correctly fitted into position “abutting” up against the corresponding slots on the false keel. It is important that the frames are completely perpendicular to the false keel so that the deck will later slot correctly into place. Also fit the reinforcements (nos. 13 & 14). Use white glue (carpenter’s glue) as the adhesive for this operation.

**PHOTO 5:** Invert the skeleton and support it on a flat surface. Insert the crossbeams that will act as the reinforcement (no. 15) into the stern frame. Do not glue them into place yet, wait until all of frames and decks, up to step 13, have been installed.

**PHOTO 6:** Glue the frames (nos. 16 & 17) into place, following the same order shown in the photo. Use white glue.

**PHOTO 7.** The reinforcements (nos. 18, 19 & 20) are also glued into place using white glue. Make sure they are glued into place completely horizontally.

**PHOTOS 8 & 9:** Glue the reinforcements (nos. 21 & 22) to the stern, on both sides of the false keel. At the bow glue the reinforcements (nos. 23-26), also on both sides of the false keel.

**PHOTOS 10 & 11:** Line the two halves of the deck (no. 27) using the planking (no. 28), cutting it into sections of unequal length. Start to do the lining working from the straightest area. Use contact adhesive (cobbler’s glue). Carefully read the manufacturer’s usage instructions. Trim off any excess lining using a cutter. To simulate the effect of planking and caulking on the decks, highlight the lengthways lines between the strips of lining.

**PHOTOS 12 & 13:** Before gluing the lined decks into place on the structure of the ship, lightly sand them down to eliminate any possible snags. It is important that the decks are supported directly on the frames, for this process use quick-drying glue. In continuation glue the crossbeams (no. 15) to the frames, to form a firm and well aligned structure. Varnish the whole deck using a colourless, satin-finish, pore-filler varnish.

**PHOTO 14:** Use a 5 x 5 mm strip to make up the beams (no. 29). Cut to the size of each frame and fix in place using white glue.

**PHOTO 15:** Fit the reinforcements (no. 30) into place on the stern, slotting them into the last frame and, on top of these, fit the parts (no. 31). Use quick-drying glue.

**PHOTOS 16 to 19:** Following the same procedure as in **photos 10 & 11** above, line the main deck (no. 32) using the planking (no. 33). The slots that are located all around the perimeter of the deck must be covered over and only the slots at the back, for the last frames, will be opened up again. Glue the lined decks onto the structure of the ship. It is important to ensure that the decks are correctly adjusted to the top of the frames. Use a quick-drying glue for this process.

**PHOTO 20:** Cut the lower beams (nos. 34 & 35) to size and glue them to the bottom of the deck, flush with the opening.

**PHOTO 21:** Cut off lengths for the three crossbeams, allowing them to project no more than 16 mm beyond the deck. Glue lengths of the strip (no. 37) across the front of the beams. These must also be held in place from beneath using lengths of the strip (no. 38). Use quick-drying glue.

**PHOTO 22:** Before starting to sand down the hull, glue the central reinforcements (no. 36) into place on the last frame and the deck above. Fit the two reinforcements without slots onto the sides. Use white glue.

**PHOTOS 23 to 27:** In order to achieve a good contact surface for the bulwarks and gun ports, using a sander or a file, sand or file down the edge of the frames, working **from bow to stern**. For the time being this operation is only carried out on the step that forms a part of each of the frames. Check out the following steps to get an idea of where the bulwarks and gun ports are going to be fitted. These steps are repeated on both sides of the hull. The filing will also be along the whole length of the hull and at the stern. The profile of the main deck will also have to be adjusted to ensure that the gun ports and bulwarks (nos. 40, 41, 44 & 45) fit correctly onto it.

**PHOTOS 28 to 30:** Using the plywood sheet (no. 39) cut off lengths to make up the bases for the guns and pin them to the hull. Cut them to the size of the space between the frames. For the frames (nos. 4 & 9) these lengths must slot into place. Glue them into place vertically in relation to the deck. Use quick-drying glue.

**PHOTOS 31 to 33:** Glue and pin the gun ports (no. 40) to the structure of the hull. They must be glued into place between the two decks, starting at the stern and working towards the bow. First dampen them with water so that they become more flexible. Use a quick-drying glue if necessary in the areas where the curve is most pronounced.

**PHOTOS 34 to 36:** The gun ports (no. 41) must then be fitted in place below the line of the first ones. These gun ports are slotted into place between the ones above and the step in the frames. File off the excess from the gun ports so that the deck (no. 42) can be centred and glued in place.

**PHOTOS 37 & 38:** Using the plywood sheet (no. 43) cut out equal pieces of approximately 20 x 20 mm, from which to make up the guns. Glue the cut pieces (no. 43) onto the inside part of the gun port (no. 41). These pieces must cover the openings of the gun ports. Securely fit these pieces using quick-drying glue to avoid them becoming detached later on.

**PHOTOS 39 & 40:** Glue and pin the bulwark (no. 44) to the structure of the hull. You must start from the stern, gluing the bulwark to the profile of the upper deck. In continuation pin the bow bulwark (no. 45) as a prolongation of the first (no. 44). The bulwarks and gun ports are fitted to both sides of the hull.

**PHOTO 41:** Using the 2 x 5 mm strips (no. 46) line the interior of the two top bulwarks. Use quick-drying glue for this operation. Trim off any excess so that the bulwarks are profiled and all of the gun ports are left open.

**PHOTOS 42 & 43:** Onto the bulkheads (no. 47) glue all of the doors, windows and columns as numbered in the photo, first of all fitting the windows as a base. Then attach the soffits (no. 53) and add a number of eyebolts with rings, which will serve as door handles. First make a hole, in which to fit these eyebolts. Fit the whole assembly between the stern reinforcements, retouching it if required.

**PHOTOS 44 & 45:** Take the bulkheads (nos. 54, 56 & 57) and decorate them with the pieces shown. Make sure that you correctly decorate the bulkheads (nos. 56 & 57) as they are one for each side. Fit all of the parts that you have made up to the back side of the deck. First of all centre the bulkhead (no. 54) and then fit the others. In the corners of the front side of the

bulkheads, as a kind of corner-piece, fit lengths of the strip (no. 58) cut to the same height as the bulkheads. Cover the last hole in the bulkheads with pieces of the plywood sheet (no. 43). Varnish all of the bulkheads before covering them with the upper deck. Before covering over this deck, make up and fit the hatch ladder, as shown in photo 80.

**PHOTO 46:** Fit the two halves of the deck (no. 59) into position and completely line it using the strips (no. 60).

**PHOTOS 47 to 50:** Glue the stringers (no. 61) onto the deck and against the bulwark. The 4 mm width is supported by the deck. Varnish the deck and bulwarks area and then paint the whole of the interior surface of the bulwarks and the stringer fitted there bright red. Use water-based acrylic modelling paint.

**PHOTO 51:** Cut out two plywood pieces, approximately 40 mm long. Adjust and glue them between the reinforcements (no. 18) and the deck (no. 27). In continuation line the bottom part of the transom using the strips (no. 62). The lining must cover the whole back part of the hull. Trim off any excess from the side gun ports. Open out the holes, as shown, for the subsequent fitting of two guns.

**PHOTO 52:** Line the bow deck using the sheets (no. 63) and the front of the frame using the sheets (no. 64). The top of the frame is covered using the sheets (no. 65). Fit a first lining stake (no. 66) along the full length of the top bulwark.

**PHOTOS 53 & 54:** In order to achieve a good contact surface for the lining strakes, using a sander, file or similar, sand or file down the reinforcing chocks and bevel the edge of the frames **working from bow to stern**.

**PHOTOS 55 to 57:** Before starting to line the hull, you can soak the lining strakes (nos. 66 & 67) in hot water, for at least an hour, so that the wood recovers its elasticity. Start to line the hull by placing the first strake (no. 66) fitted to the bulwark and working upwards until it has been completely covered. Use white glue and pins.

To give a greater sense of realism to the lining, use alternative strakes, as in real life the strakes do not cover the full length of a hull, which is built with strakes being joined together, one after the other. **See photo 55.**

Over the gun ports of the first and second batteries, fit the strakes (no. 67), until they are completely covered. Any excess will then be trimmed off and the openings for the gun ports opened up again using a cutter. The lining is completed by working down towards the bottom of the hull using more strakes (no. 66). In the same way the lining must be continued from the false keel upwards towards the top, to finish off the hull.

The strakes must completely cover the reinforcement chocks at the bow and the stern, leaving exposed the 5 mm thickness of the false keel, so that the stem (no. 69) and the stern post (no. 70) can later be attached.

The strakes must reach as far as the stern transom. With wet lining strakes it will be easier to follow the necessary curvature and ensure that they adapt to the shape of the hull.

The hull must be lined on both sides. It is important that the strakes are well joined together laterally, as this hull has only a single lining and, if they are too far apart from each other they will not look very good.

The gaps left in the centre of the hull must be filled using sections of lining sharpened to a point at both ends. There will also be triangular-shaped gaps, which must be filled using wedge-shaped pieces of liner.

Once the hull lining process has been completed, sand down the hull in order to level off the lining strips and eliminate the pin heads. If any large gaps are left these can now be filled using wood repair putty of the same colour.

**PHOTOS 58 & 59:** Select the strips to make up the rubbing strakes (no. 68). Soak them in water so that they gain in elasticity. Fit and glue the rubbing strakes to the hull using quick-drying glue, having first checked with the plans and photos. These rubbing strakes can be stained using pitch or painted mat black once they have been fitted into place.

The inside of the gun ports are also painted mat black in order to give a sensation of depth.

**PHOTOS 60 & 61:** You must glue the stem (no. 69) into the 5 mm gap left for it at the bow. Adapt it to the same curvature as the false keel. The stern post (no. 70) is glued into place at the back. If necessary adapt the length so that it ends up at the same level as the false keel, before doing so check the plans and photos.

**PHOTO 62:** In continuation of the stem glue two sections of the keel (no. 71) into place and then the last section (no. 72). In continuation of the stem and over the keel sections that you have just fitted, glue a strip (no. 67).

**PHOTO 63:** Using the strip (no. 73) frame the four sides of each of the gun port openings. Any excess that projects beyond the hull must be eliminated by sanding down until it is flush.

**PHOTO 64:** Also frame the gun port openings of the first battery, using the strips (no. 74). Cut the top rubbing strake so that the strips (no. 75), that make up the tabling, can be inserted into it. Glue a length of the strip (no. 76) to the top as a reinforcement. Repeat these steps on both sides of the hull.

**PHOTO 65:** Cut the limber boards (nos. 77, 78 & 80) to size and, before gluing them to the bulwarks, make slots in the side, using a triangular file. The curved finishes (no. 79) are made using strips cut to the same width as the limber boards. Use quick-drying glue. Now that this has been done open up the gun ports for the bulwark guns.

**PHOTOS 66 & 67:** Also cut to size the limber boards (nos. 81, 82 & 87), and glue them to their respective location. Fit the rubbing strakes (nos. 83, 84 & 85). A similar slot to the one in the limber boards can also be made in the rubbing strakes before fitting them in place. Finish off the curves of the bulwarks using the strips (no. 79). The adornment (no. 86) is made up using brass wire and giving it the form of a spiral.

**PHOTO 68:** Fit the vertical prolongation (no. 69) onto the stem. Behind this glue on the knighthead (no. 88). Also take note of how far the strip (no. 83), fitted in the previous step, extends.

**PHOTO 69:** Make a cut on the back of the bulwark to expose the cabins bulkhead. This cut should be 10 mm towards the interior and open all the way to the lower deck.

**PHOTO 70:** Glue the heads (no. 89) under the gun ports on the front frame. Glue the adornment (no. 90) across the whole width of the frame and onto the heads, having previously bent it into shape. Using the brass wire finish off the top and bottom of the adornment (no. 90). Glue two doors to the front side, making them up from the strips (no. 92), attaching the hinges (no. 93), previously cut to size. Use two eyebolts and two rings as door handles. Make a 3 mm diameter hole in the heads. Use quick-drying glue.

**PHOTO 71:** Glue the parts (nos. 94, 95 and 96) to the slots in the stem. Make sure that they are well centred, so that the head rail (no. 97) fits well on them. Glue the head rail, attaching a Samson post (no. 98) to the top. This must be done by carving it



from a length of 5 x 5 mm strip. You can colour these parts using a walnut coloured stain or diluted pitch. Varnish the whole hull and the decks, using a colourless, satin-finish, pore-filler varnish. After this step varnish each of the parts before fitting them into place.

**PHOTO 72:** Working from a 5 x 5 mm strip, make up the rest of the Samson posts (no. 98), which are fitted onto the limber boards at the bow, and glue them into place using quick drying glue. Give an angle to the davits (no. 99) before gluing them sideways onto the bulwarks and under these the angle brackets (no. 100).

**PHOTO 73:** Fit the head rail (no. 101) between davit angle bracket and the stem. Adjust it if necessary and glue it in place using quick-drying glue. Paint or stain the parts that you have just fitted into place.

**PHOTO 74:** Glue the bracket frames (nos. 102 & 103) onto the hull and the stem. Soak these parts so that they adapt to the shape better. Using the strips (no. 104) line over the bracket frames and also their tops against the hull.

**PHOTO 75:** Use brass wire (no. 105) to make up the stem adornment bracket frames. Make 2 mm holes in the strips, in which to insert the anchor cables, attached to the top of the bracket frames. Finally paint all of these parts in matt black and gold.

**PHOTO 76:** Make up two gratings making sure that all of the parts are correctly inserted and then glue them together using quick-drying glue. From these completed units take portions to make up the different gratings on the decks. Use two complete gratings to make up the part (no. 106) at the bow.

**PHOTO 77:** Cut out portions of the grating (no. 109) and join them together using the strips (nos. 107 & 108). Centre the assemblies on the deck side beams. Finally fit the finishing pieces (no. 110). Also make up the gratings (no. 113) and frame them using the strips (nos. 111 & 112). You can make small holes in the external perimeter strips, in which to place the ammunition (no. 114). Use quick-drying glue.

**PHOTO 78:** Cut lengths of the strip (no. 115) to make up the hatch cover. Frame it using the strips (nos. 116 & 117). Make the holes for the ammunition (no. 114).

**PHOTO 79:** Make up the other grating assemblies and take the parts (nos. 119 & 121) from them. Fit the frames (nos. 118, 120 & 122). Make holes and insert the ammunition (no. 114) into them.

**PHOTO 80:** The ladders are made up using the uprights (nos. 123 & 124). The steps must be cut from the parts (no. 125), to the dimensions indicated. Once put together, cut to the correct height for each hatch. Use quick-drying glue.

**PHOTO 81:** Make up the guardrail for the hatch that you will be assembling in the next step, using the strips (nos. 126 & 127). Glue the columns (no. 128) among the strips shown. Use quick-drying glue.

**PHOTO 82:** Locate the guardrail on the hatch on the deck shown and in front a ladder assembly.

**PHOTOS 83 & 84:** Make up the assembly shown using the parts (nos. 129 & 130). Make four 1 mm diameter holes at the foot of the Samson posts, at the height shown. Put together two ladders and place them in the openings in the deck as shown. Fit the necessary eyebolts and rings on the hatch.

**PHOTO 85:** First glue the strips (nos. 132 & 133) and then the strips (nos. 134 & 135) sideways onto the base (no. 131). Paint the chimneys (no. 136) black and cream and glue them into place as shown in the photo.

**PHOTOS 86 & 87:** Glue the bell (no. 138), using quick-drying glue, to the bell tower (no. 137) and fit it into the slots in the deck, retouching it if necessary.

Make up two assemblies using the parts (nos. 129 & 130) and attach them in the area of the bow. Fit the brackets (no. 139) laterally aligned with the bell tower, already painted cream, and attach the handrail (no. 140) to them. Centre the other handrail (no. 141) over it. Make up two ladders for access to the lower deck. Finally fit the assembly put together in photo 85.

**PHOTO 88:** Glue the columns (no. 142) on the handrail (no. 143) and the whole assembly to the deck as shown. Glue the indicated finishes (no. 114) making sure that they coincide with the columns.

**PHOTO 89:** Fit the brackets (no. 139) as shown in the photo. Glue the handrails (no. 144) to them and onto these the handrails (no. 145). Cut and make up the parts (nos. 146 & 147), which will be glued onto the deck without piercing it.

**PHOTOS 90 & 91:** The transom decoration (no. 148) is made of ductile material. Bend it to the same curved shape as the back part of the hull and decorate it before fitting the windows (no. 156). You can trim the edges of each window in order to centre them in position better. Use quick-drying glue. The transom must be centred on the stern, as shown in the photo. Decorate it using the colours black, gold and old copper.

**PHOTO 92:** Mount the parts (nos. 149, 150 & 151) onto the transom and the bulwarks. Line the bulkheads using the strips (no. 152) and in continuation make up the roof using the strips (no. 153).

**PHOTO 93:** Glue the frames (no. 154) to the bulkheads and on the interior to the soffit (no. 155). Insert a pin by way of a handle. Glue the base (no. 157) to the bottom of the transom. Then attach the part (no. 158) on top of it, to form a small step. At a height of approximately 20 mm attach the base (no. 159). The top base (no. 160) should be attached at a height of 50 mm above the base (no. 157). These parts can be better adjusted if we use the window and columns that incorporate them as shown in photo 113. This step can also be delayed, and carried out at the same time as those associated with **photo 113**, in order to ensure a better adjustment.

**PHOTO 94:** In order to make up the gun ports, glue one of the parts (no. 162) onto each of the bases (no. 161). The pins are held in place by bending the ends of the hinges. Glue the hinges to each port and attach them to the hull, first making the holes, so that the pins can be inserted into them. The pins must be bent so that they can be correctly fitted. Paint the inside of the ports red. Use quick-drying glue.

**PHOTO 95:** Make the necessary holes in the base for the guns and glue the gun barrels (no. 164) in place on the line of the first battery. Only those guns (no. 165) that have a base to which they can be attached are glued in place on the second battery. Use quick-drying glue.

**PHOTO 96:** Make up the cabin assembly using the parts (nos. 166, 167 & 168). The outside must be horizontally lined using the strips (nos. 169 & 170).

**PHOTOS 97 & 98:** Glue onto the top the finishes (nos. 171 & 172). Fit the frames, windows and soffits, as shown in the photo. Also attach pins to the doors as door handles. Attach the cabin to the deck as shown. Adjust the opening in the bulwark in order to insert the windows (no. 180).

**PHOTO 99:** Make up the rudder blade using the parts shown in the photo. Adjust the size of the hinges using a pair of cutting pliers. The pins are made up using 1,5 mm diameter brass wire. Make a hole next to the stern post big enough to insert the helm. Attach the rudder blade to the hull with hinges and pins.

**PHOTO 100:** Cut a small length of 1.5 mm diameter brass wire and glue it as a kind of axle for the barrels (no. 185). Make a hole, with a diameter of 1 mm on top if you want to simulate the hole for the fuse. Glue the barrels onto the carriages (no. 184). Attach the wheel and axles to the bottom. Trim off any excess brass wire from the axles. Wheels are not attached to the guns (no. 189), as these form part of the second battery, on the interior of the central deck. (See photo 105). Both the guns and their carriages can be decorated.

**PHOTO 101:** Place lengths of the strip (no. 191) between the rings of the capstan (no. 190) to simulate the capstan whelps. There should be six lines of capstan whelps around the capstan. Then file down the sides in the shape of a pyramid. Make six holes with a diameter of 1.5 mm in the top of the capstan, making them coincide with the whelps. Put together two assemblies.

**PHOTOS 102 & 103:** Fit an eyebolt on either side of the gun port frames on the bulwarks, in order to tie off the threads (no. 192) that are used to secure the guns with wheels. Glue one of the capstans in place in front of the chimneys. Attach the necessary eyebolts and washers to the decks.

**PHOTO 104:** Glue the parts (no. 193) together to make up two assemblies. Paint them tin old copper colour or tint them mahogany. Cut sections of the hinge (no. 194) and attach them as shown in the photo. Between them glue the supports (nos. 195 & 196).

**PHOTO 105:** Give shape to the fenders (no. 197) using a 3 x 3 mm ramin strip. Round off the edges on the outer side. On the central deck, corresponding to the second battery, the eight guns (no. 189), which were assembled without wheels (see photo 100 above) have been placed.

**PHOTO 106:** Attach the other capstan (no. 190) to the central deck. Six bars (no. 198) were attached to the capstan on the upper deck. Attach the necessary eyebolts and rings to the deck. Make up the guardrails for the edges, using the parts (nos. 199, 200 & 201).

**PHOTOS 107 to 109:** Take the channels (no. 202) and glue a strip (no. 204) to the front profile. Before gluing to the hull make the necessary holes for passing through the clump-block slings and glue them to both sides of the hull, giving them the correct angle with the brackets (no. 203). Carry out the same operation with the mainmast and mizzenmast channels (nos. 205 & 207).

**PHOTO 110:** Tie down the clump blocks using the thread (no. 211) before threading it through the holes in the channels. Tie the thread off to a length of brass wire (no. 209) and pin it directly to the hull using pins and the links (no. 210). On both sides of the hull make up the side ladders. Use the strips (nos. 212 & 213).

**PHOTO 111:** Insert the stocks (no. 215) into the anchors (no. 214) and glue them in place, then fit the rings "K". The stocks are made up from a section of the 5 x 5 mm strip. The sides must be recessed and an entrance hole made in the centre part of the anchor. The anchor is then decorated, using a sheet of brass to make up the hoops (no. 216) and headless pins.

**PHOTO 112:** Attach the cable (no. 243) to the ring at the end of the anchor and reinforce it with a lashing. This cable is inserted into the holes made in the photo 75 step. A pulley "E" is attached and a cable (no. 244) is passed through between the davit and the pulley. Attach it to the hull using the lashings (no. 218).

Decorate the floats (no. 217) and tie them off using the thread (no. 218). These parts are the last to be attached, as it will be necessary to have all of the masts in place.

**PHOTO 113:** Glue the bases (no. 221) of the quarter galleries onto the bottom of the transom and the bases (no. 157). Shape the lower windows (no. 222) and glue them in place using quick-drying glue. All of the columns needed to close off the assembly are fitted to the top base and must be supported on the top part against the finishes (no. 225). On top of the columns fit the windows (no. 224). To finish off the projections of the bases glue on brass wire (no. 228).

**PHOTO 114:** Cut the columns (no. 227) to size and fit them in place vertically. Glue the finishes (no. 226) to the top. Paint the whole assembly using the brown, black, gold and cream. Profile the base of the quarter galleries using a section of the chain (no. 229), finishing in the rudder blade. Check out the following steps.

**PHOTOS 115 & 116:** Make up the fanal assemblies, first the big one using the parts (nos. 230, 231, 234 & 235), and the two small ones using the parts (nos. 230, 231, 232 & 233). Cut out the red decoration from the figures plan, which includes two red squares. Use as a template the windows (no. 234 & 232) to cut out the necessary sections and fit them inside, before gluing into place the bonnets (no. 235 & 233). Glue them to the stern transom after first making the necessary hole and curving the supports (no. 230). Finish off by attaching the chain (no. 229) to the bottom part of the transom and the helm, using eyebolts. Fit all of the necessary columns (no. 219) over the opening in the transom and finish them off using the strip (no. 220). Paint the columns gold.

**PHOTOS 117 & 118:** Make up the two support assemblies for the barge using the parts (nos. 236 – 240). In order to better attach the parts to the deck incorporate two Samson posts at the bottom of the columns. Locate the supports in the area of the central deck indicated.

**PHOTO 119:** Start making up the barge. True up all of the parts that make up its skeleton and assemble them without gluing them to the false keel, follow the numerical order.

**PHOTO 120:** Slot the false keel and the central frame into the base. Glue the false keel and all of the frames to the base using quick-drying glue, so that they are held in place. Also attach the reinforcements at the bow.

**PHOTO 121:** Glue all of the frames in the contact area with the false keel and add the transom. Use quick-drying glue. Paint the whole assembly brown if you want to.

**PHOTO 122:** Once you have made sure that the parts are well glued together sand the assembly down from bow to stern, bevelling the edges of the frames and ensuring you have a good base on which to fit the hull lining. Also sand down working from stern to bow.

**PHOTO 123:** The lining is attached working from the false keel to the middle of the hull. The frames in the area closest to the base are marked and it is at this point that you attach the first strip of the lining. Use quick-drying glue.

**PHOTO 124:** The lining work is terminated in the centre of the hull using lengths of strip sharpened at both ends. The lining is applied to both parts of the hull. In order to improve the finish you can fill the joints with furniture repair putty and gently sand

down the whole surface. If you want you can paint the exterior of the hull cream. Stain or paint the rubbing strakes before fitting them in place. These are attached 5 mm above the first strip of lining.

**PHOTO 125:** Using a saw cut the hull free of the base flush with the lining.

**PHOTO 126:** Cut the bottom planking to size and glue it in place using quick-drying glue. The frames must be cut 4 mm from the top. Stained lengths of strip are fitted between each frame, to simulate more frames

**PHOTO 127:** Cut the thwarts to size and glue them in place at intervals as shown in the photo. Retouch the bow and stern thwarts if required and fit them in place.

**PHOTO 128:** Glue the stem into place at the bow. The keel and the stern post are made up using a strip.

**PHOTO 129:** Glue the reinforcement to the stern transom and paint it brown. The interior must be painted white. The limber board will cover the whole profile of the hull lining strips. Glue the thwart reinforcements onto the thwarts.

Cut out the oarlock bases and give them a slight bevel. Make the necessary holes for fitting the oarlocks (pins "A"). Varnish the whole assembly except for those areas that you have painted.

**PHOTOS 130 & 131:** Glue the side fairleader onto the stern thwart. Using a brass shaft attach the sheave. Glue the rudder and its helm. Place the barge on the supports provided for that end and tie it down with the lashings as shown.

**PHOTO 132:** Retouch the stem, or the interior of the figurehead if necessary so that it is fitted into place as shown in the image.

From these photos on we show you various construction details that might serve as a guide for fitting the different parts of the hull, masts and spars and the rigging.

### **MASTS AND SPARS**

In order to make up the masts the first step is to cut the rods to size, as indicated in the parts list, or by taking measurements directly from plans 3, 4, 5 & 6, which are printed in 1/1 scale.

All of the masts and yards have to have a certain conical shape, which you must give by progressively sanding them down.

In order to achieve this conical shape for the masts, sand down the rod (using a sander), sanding down more as you get closer to the top end, where you want to decrease the diameter. Roll the rod so that you sand it down evenly on all sides, until you have achieved the diameter indicated in the plan.

In order to achieve this conical shape for the yards carry out the same operations as above but sanding down from both ends of the rods.

Because of the dimension of this model we have drawn up vertical section plan no. 1 in two halves. Cut along the line indicated and then glue it to the other half.

In order to make up the mast for this model correctly you must take the following into account:

- Plans Nos
- The close up photos of the masts
- The measurements and description of the materials given in the parts list
- The "IP" Parts Identification sheets

The mast must be varnished and some of the parts that make them up will have to be painted. See general and close up photos of the masts.

Once the mast has been assembled and varnished attach the tackle (slings, blocks, eyebolts, clump blocks, etc.) and attach them to the ship. The mast must be inserted until it comes up against the mast step in the false keel.

### **SAILS AND RIGGING**

In order to make up the running gear for this ship follow the alphabetic order of the figures printed in plans 7 & 8, indicating the order for fitting the ropes, clump blocks, blocks, sails, etc., highlighted in red. In combination with the parts list this will serve as a guide with regard to the type of material to be used. To simulate the aging of the sails you can boil them in tea and leave them to dry all wrinkled up. Fit them in place without ironing so that they have body.

# MONTAÑES

Ref.: 15000

## INSTRUCTIONS DE MONTAGE

### SERVICE D'ATTENTION À LA CLIENTÈLE

Si vous avez n'importe quelle question à nous poser au sujet du montage de nos produits, vous pouvez contacter notre Service technique par courrier électronique à [www.occre.com](http://www.occre.com). Nous répondrons avec plaisir à vos questions.

### RASSEMBLER TOUT LE MATÉRIEL AUXILIAIRE AVANT DE COMMENCER LE MONTAGE:

Instruction de montage / Photos pas à pas / Plans

#### PRÉPARATION DU MATÉRIEL:

Afin d'identifier correctement les pièces prédécoupées, il est recommandé d'inscrire sur celles-ci la même numérotation que celle qui figure sur la feuille « IP » (identification des pièces) incluses dans les instructions avant de les retirer des planches en bois.

#### DÉBUT DU MONTAGE:

Détacher les pièces des planches à l'aide d'un cutter en éliminant les petits nerfs qui les retiennent et en veillant à ne pas poser les doigts sur la ligne de coupe. Ensuite, poncer légèrement les pièces avec du papier de verre à grain fin de sorte à éliminer la fibre de ces pièces. L'ordre numérique des photos et des plans représente l'ordre de confection et de pose des pièces.

#### LISTEAUX ET BAGUETTES:

Les maquettes contiennent différents types de listeaux et de baguettes pour confectionner les différentes pièces du kit. La liste des pièces indique le type de matériau et les dimensions des pièces. Dans certains cas, il sera nécessaire d'adapter les dimensions sur la propre maquette au fur et à mesure qu'on avance afin d'obtenir un montage plus ajusté.

#### IDENTIFICATION DES BOIS

Bois de ramin: tons jaunâtres / Bois de sapelli: tons rougeâtres  
Bois de noyer africain: tons bruns / Bois d'embero: tons bruns veinés

### COQUE

#### PHOTOS 1-4.

Monter la structure de la coque en suivant l'ordre numérique des photos. Avant de coller les couples, vérifier qu'ils s'emboîtent correctement à leur place et qu'ils pénètrent à fond dans les emboîtures de la fausse quille. Il est important que les couples soient parfaitement perpendiculaires à la fausse quille afin que les ponts s'emboîtent correctement par la suite. Placer également les renforts n° 13 et 14. Utiliser de la colle blanche (colle de menuisier) pour réaliser cette opération.

#### PHOTO 5.

Renverser le squelette et l'appuyer sur une surface plane. Introduire par le couple postérieur de la coque les traverses n° 15 qui serviront de renfort. Attendre d'avoir monté tous les couples et les ponts de la photo n° 13 avant de les coller.

#### PHOTO 6.

Coller les couples n° 16 et 17 en respectant l'ordre indiqué sur la photo. Utiliser de la colle blanche.

#### PHOTO 7.

Fixer les renforts n° 18, 19 et 20 également avec de la colle blanche. Veiller à ce qu'ils soient tout à fait à l'horizontale.

#### PHOTOS 8-9.

Coller à la poupe les renforts n° 21 et 22 de chaque côté de la fausse quille. Coller à la proue les renforts n° 23 à 26, également de chaque côté de la fausse quille.

**PHOTOS 10-11.** Recouvrir les deux moitiés du pont n° 27 en utilisant le bordé n°

28. Couper cette pièce en morceaux d'une longueur inégale. Commencer à border à partir de la zone la plus droite. Utiliser de la colle de contact (colle de cordonnier). Lire attentivement les instructions d'utilisation du fabricant. Couper l'excédent de bordage avec un cutter. Pour simuler le bordage et le calfatage des ponts, faire ressortir au crayon les lignes longitudinales qui délimitent les plaques de bordage.

#### PHOTOS 12-13.

Avant de coller les ponts bordés sur la structure du bateau, poncer légèrement ceux-ci pour éliminer la fibre éventuelle de ces pièces. Il est important que les ponts s'appuient correctement sur les couples. On utilisera de la colle rapide pour réaliser cette opération. Coller ensuite les traverses n° 15 sur les couples de sorte à obtenir une structure bien alignée et ferme. Vernir toute la coque à l'aide d'un vernis bouche-pores incolore.

#### PHOTO 14.

Utiliser un listeau de 5x5 mm pour confectionner les baux n° 29. Découper ces pièces en fonction de la dimension de chaque couple et les coller à leur place avec de la colle blanche.

#### PHOTO 15.

Placer à la poupe les renforts n° 30 en les emboîtant sur le dernier couple et, sur ceux-ci, le renfort n° 31. Utiliser de la colle rapide.

#### PHOTOS 16-19.

En suivant le même processus que sur les photos 10 et 11, recouvrir le pont principal n° 32 avec le bordé n° 33. Les emboîtures situées sur tout le périmètre du pont doivent être cachées. Ne percer à nouveau que les emboîtures de la partie arrière appartenant aux derniers couples. Coller les couples bordés sur la structure du bateau. Il est important que les ponts s'adaptent correctement à la partie supérieure des couples. On utilisera de la colle rapide pour réaliser cette opération.

#### PHOTO 20.

Découper sur mesure les baux inférieurs n° 34 et 35 et les coller sous le pont et au ras de l'ouverture.

#### PHOTO 21.

Découper les trois baux transversaux en veillant à ce qu'ils dépassent du pont d'environ 16 mm. Coller les listeaux n° 37 contre la partie avant des baux et les fixer également par le dessous avec des morceaux de baguette n° 38. Utiliser de la colle rapide.

#### PHOTO 22.

Avant de commencer le ponçage de la coque, coller les renforts centraux n° 36 en les emboîtant sur le dernier couple et sur le pont supérieur. Sur les côtés, placer les deux renforts dépourvus d'emboîture. Utiliser de la colle blanche.

#### PHOTO 23-27.

Afin d'obtenir une bonne superficie de contact pour les murailles et les sabords, dégrossir à l'aide d'une ponceuse ou d'une lime l'arête des couples dans le sens proue-poupe. Cette opération ne doit être réalisée pour l'instant que dans la sailie que possèdent tous les couples. Observer les photos suivantes afin de voir l'endroit où devront être placés les murailles et les sabords. Ces opérations doivent être répétées de chaque côté de la coque. Le ponçage se fera également tout le long de la coque et à la poupe. On ajustera également le profil du pont principal afin que les sabords et les murailles n° 40, 41, 44 et 45 s'emboîtent convenablement par la suite.

#### PHOTOS 28-30.

Utiliser les lattes du plancher n° 39 et découper des morceaux pour confectionner les bases des canons qui seront clouées sur la coque. Découper en fonction de l'espace existant entre les couples. Dans les couples n° 4 et 9, ces morceaux doivent être emboîtés. Coller ces pièces verticalement par rapport au pont. Utiliser de la colle à prise rapide.

#### PHOTOS 31-33.

Coller et clouer les sabords n° 40 sur la structure de la coque. Il faut les coller entre les deux ponts en commençant par la partie arrière et en allant vers la poupe. Humidifier auparavant ces pièces avec de l'eau afin qu'elles deviennent plus flexibles. Utiliser de la colle rapide, si nécessaire, dans les zones les plus courbes.

#### PHOTOS 34-36.

Les sabords n° 41 doivent être placés sous le premier pont. Emboîter ce sabord entre le sabord supérieur et la saillie que possèdent les couples. Poncer l'excédent des sabords pour coller au centre le pont de proue n° 42.

#### PHOTOS 37-38.

Utiliser les lattes du plancher n° 43 et découper des morceaux égaux d'environ 20 x 20 mm pour confectionner les bases des canons. De l'intérieur du sabord n° 41, coller les morceaux découpés n° 43 qui doivent recouvrir les ouvertures des sabords. Consolider ces pièces avec de la colle rapide afin d'éviter qu'elles se décollent par la suite.

#### PHOTOS 39-40.

Coller et clouer la muraille n° 44 sur la structure de la coque. Il faut commencer à la coller à partir de la poupe contre le profil du pont supérieur. Clouer ensuite la muraille de proue n° 45 à la suite de la pièce n° 44. Placer les murailles et les sabords de chaque côté de la coque.

#### PHOTO 41.

Border l'intérieur des deux murailles supérieures à l'aide d'un listeau n° 46 de 2x5 mm. Utiliser de la colle rapide pour réaliser cette opération. Découper les excédents de sorte à profiler les murailles et pour que toutes les ouvertures des canons soient ouvertes.

#### PHOTOS 42-43.

Coller sur la cloison n° 47 toutes les portes, fenêtres et colonnes numérotées sur la photo. Placer auparavant les vitres comme base. Placer ensuite les plafonds n° 53 et ajouter des chevilles à oeillet avec un anneau en guise de bouton sur les portes. Percer un orifice au préalable pour coller ces boutons de portes. Placer l'ensemble entre les renforts de poupe, si nécessaire, en faisant les retouche éventuelles.

#### PHOTOS 44-45.

Prendre les cloisons n° 54, 56 et 57. Les décorer avec les pièces indiquées. Veiller à décorer correctement les cloisons n° 56 et 57 car elles seront placées une de chaque côté. Placer toutes les pièces confectionnées sur la partie arrière du pont. Centrer d'abord la cloison n° 54, puis placer les autres cloisons. Aux angles de la partie avant des cloisons, placer en guise de coins des morceaux de listeau n° 58 de la même hauteur que celle des cloisons. Recouvrir le dernier orifice des murailles à l'aide de morceaux du plancher n° 43. Vernir toutes les cloisons avant qu'elles ne soient recouvertes par le pont supérieur. Avant de recouvrir ce pont, monter et placer une échelle dans l'écouille comme celles qui sont montrées sur la photo n° 80.

#### PHOTO 46.

Coller les deux moitiés du pont n° 59 à leur place. Border tout le pont avec les listeaux n° 60.

#### PHOTOS 47-50.

Coller les gouttières n° 61 sur le pont et contre la muraille. La largeur de 4 mm repose sur le pont. Vernir toute la zone des ponts et murailles, puis peindre en rouge vif toute la partie intérieure des murailles et la gouttière placée. Utiliser des peintures acryliques à l'eau pour maquettes.

#### PHOTO 51.

Découper deux morceaux de plancher d'environ 40 mm de longueur. Ajuster et coller ces morceaux entre le renfort n° 18 et le pont n° 27. Border ensuite la partie inférieure du tableau avec les listeaux n° 62. Le bordé doit recouvrir toute la

partie arrière de la coque. Découper les morceaux qui dépassent des sabords latéraux. Percer les ouvertures montrées pour y installer plus tard deux canons.

#### PHOTO 52.

Border le pont de proue avec les plaques n° 63 et l'avant du couple avec les plaques n° 64. La partie supérieure du couple doit être recouverte avec les plaques n° 65. Placer une première virure n° 66 tout le long de la muraille supérieure.

#### PHOTOS 53-54.

Afin d'obtenir une bonne superficie de contact pour les virures, dégrossir les taquets de renfort à l'aide d'une ponceuse ou d'un outil similaire et biseauter l'arête des couples dans le sens proue-poupe.

#### PHOTOS 55-57.

Avant de commencer à border la coque, on peut humidifier les virures n° 66 et 67 avec de l'eau chaude, pendant au moins une heure, pour que le bois récupère son élasticité. Commencer le bordage de la coque à partir de la première virure n° 66 placée sur la muraille, dans le sens ascendant, jusqu'à ce qu'elle soit tout à fait recouverte. Utiliser de la colle blanche et des pointes. Pour donner plus de réalisme, on fera le bordage avec des virures alternées. Comme dans les bateaux réels, les virures ne couvraient pas toute la longueur de la coque et les bateaux étaient construits avec des virures unies les unes aux autres. Voir la photo 55. Placer les virures n° 67 sur les sabords de la première et de la seconde batterie jusqu'à ce qu'elles les recouvrent entièrement. Découper au fur et à mesure les excédents et percer à nouveau les ouvertures des sabords à l'aide d'un cutter. Compléter le bordage vers la partie inférieure de la coque en ajoutant des virures n° 66. Continuer le bordage de la même manière à partir de la fausse quille vers la partie supérieure pour terminer la coque. Les virures doivent recouvrir complètement les taquets de renfort de proue et de poupe et laisser visible l'épaisseur de 5 mm de la fausse quille pour introduire par la suite l'étrave n° 69 et l'étambot n° 70. Les virures doivent aller jusqu'à la partie inférieure du tableau arrière. Si les virures sont humides, il sera plus facile de leur donner la courbure nécessaire pour qu'elles s'adaptent aux formes de la coque. Le bordage doit être réalisé de chaque côté. Il est important que les virures soient bien unies latéralement entre elles. Comme il s'agit d'une coque à un seul bordé, l'aspect ne sera pas optimal si celles-ci sont séparées les unes des autres. Les espaces qui restent au centre de la coque seront couverts par des virures en forme de coins, (on appelle "coins" les virures dont les deux extrémités sont affilées). Il restera également des espaces non recouverts en forme de cales (virures affilées seulement sur un côté). Lorsque toute l'opération est terminée, poncer toute la coque afin de niveler tous les listeaux et d'éliminer les têtes des pointes. S'il reste des fentes importantes, on pourra les boucher en utilisant un mastic pour bois du même ton.

#### PHOTOS 58-59.

Sélectionner les listeaux pour confectionner les ceintures n° 68. Plonger ces pièces dans l'eau pour qu'elles gagnent en élasticité. Ajuster et coller les ceintures sur la coque en utilisant de la colle à séchage rapide après avoir observé les plans et les photos. On peut teindre ces ceintures avec du bitume de Judée ou les peindre en noir mat après les avoir placés. Peindre également en noir mat l'intérieur de tous les sabords afin de donner la sensation de profondeur.

#### PHOTOS 60-61.

L'étrave n° 69 doit être collée dans l'espace de 5 mm prévu à cet effet à la proue. Ajuster cette pièce à la courbure de la fausse quille. Coller l'étambot n° 70 contre la partie arrière. Si nécessaire, ajuster la longueur pour qu'il soit au même niveau que la fausse quille. Observer également les plans et les photos.

#### PHOTO 62.

Coller à la suite de l'étrave deux morceaux de la quille n° 71 et le dernier morceau n° 72. Coller un listeau n° 67 à la suite de l'étrave et sur les quilles placées.

#### PHOTO 63.

Encadrer avec le listeau n° 73 les quatre côtés que possède chaque ouverture des sabords. Éliminer la partie qui dépasse de la coque en la ponçant jusqu'à ce qu'elle se trouve au ras de celle-ci.

#### PHOTO 64.

Encadrer également les ouvertures des sabords de la première batterie avec les listeaux n° 74. Couper la ceinture supérieure de sorte qu'elle reçoive les listeaux n° 75 qui forment la joue. Coller sur la partie supérieure un morceau de listeau n° 76 en guise de renfort. Répéter l'opération de chaque côté de la coque.

**PHOTO 65.**

Découper sur mesure les plats-bords n° 77, 78 et 80. Avant de les coller sur les murailles, on peut faire des rainures sur le flanc à l'aide d'une lime triangulaire. Réaliser les couronnements courbes n° 79 en utilisant des listeaux qui seront coupés à la même largeur que celle du plat-bord. Utiliser de la colle à prise rapide. Ouvrir ensuite les sorties de sabords des murailles.

**PHOTOS 66-67.**

Découper également sur mesure les plats-bords n° 81, 82, 87 et les coller à leur place. Placer les ceintures n° 83, 84 et 85. On peut également réaliser une rainure sur les ceintures avant de les placer comme avec les plats-bords. Couronner les courbes des murailles en ajoutant des listeaux n° 79. La décoration n° 86 est réalisée avec du fil de laiton auquel on donne une forme de spirale.

**PHOTO 68.**

Placer le prolongement vertical n° 69 sur l'étrave. Coller l'apôtre n° 88 par l'arrière. Observer également jusqu'où s'étend la ceinture n° 83 placée auparavant.

**PHOTO 69.**

Faire une entaille dans la partie arrière de la muraille pour faire apparaître la cloison des cabines. Cette entaille doit pénétrer environ 10 mm vers l'intérieur jusqu'à ce qu'elle atteigne le pont inférieur.

**PHOTO 70.**

Coller les poulaines n° 89 sous les ouvertures des canons du couple frontal. Coller tout le long du couple et sur les poulaines la décoration n° 90 après lui avoir donné de la forme. Couronner la partie inférieure et supérieure de la décoration n° 90 avec un fil de laiton. Coller sur l'avant deux portes qui seront confectionnées avec les listeaux n° 92 auxquelles on ajoutera les charnières n° 93 qui auront été découpées au préalable. Placer deux chevilles à oeillet avec deux anneaux en guise de boutons de porte. Percer un orifice de 3 mm de diamètre dans les poulaines. Utiliser de la colle à prise rapide.

**PHOTO 71.**

Coller les pièces n° 94, 95 et 96 dans les emboîtures de l'étrave. Veiller à ce qu'elles soient bien centrées afin que la lisse n° 97 s'ajuste bien contre elles. Coller la lisse en ajoutant dans sa partie supérieure un bitton n° 98 qui doit être confectionné dans un listeau de 5x5 mm. Ces pièces peuvent être colorées en utilisant une teinture couleur noyer ou du bitume de Judée très dilué. Vernir toute la coque et les ponts avec un vernis bouche-pores satiné incolore. À partir de ce point, on vernira individuellement toutes les pièces qui seront ajoutées à la maquette.

**PHOTO 72.**

Utiliser un listeau de 5x5 mm et confectionner le reste des bittons n° 98 qui sont disposés sur les plats-bords à la proue et les fixer avec de la colle rapide. Donner l'angle aux bossoirs n° 99 pour les coller latéralement aux murailles et, sous ceux-ci, les équerres n° 100.

**PHOTO 73.**

Placer la lisse n° 101 entre l'équerre du bossoir et l'étrave. Ajuster si nécessaire et coller avec de la colle rapide. Donner de la couleur avec de la teinture aux pièces qui viennent d'être placées.

**PHOTO 74.**

Coller les petites courbes n° 102 et 103 contre la coque et l'étrave. Humidifier ces pièces pour leur donner plus facilement leur forme. Utiliser les listeaux n° 104 pour border sur les petites courbes et la partie supérieure de ceux-ci contre la coque.

**PHOTO 75.**

Utiliser le fil de laiton n° 105 pour réaliser les petites courbes de décoration de l'étrave. Percer les orifices de 2 mm destinés à l'entrée des câbles de l'ancre dans les listeaux placés sur la partie supérieure des petites courbes. Peindre plus tard toutes ces pièces en noir mat et or.

**PHOTO 76.**

Monter deux caillebotis en veillant à ce que toutes les pièces soient bien introduites, puis les fixer avec de la colle rapide. Extraire de ces pièces complètes des morceaux pour confectionner les différents caillebotis des ponts. Utiliser deux caillebotis complets pour confectionner la pièce n° 106 de proue.

**PHOTO 77.**

Couper les morceaux de caillebotis n° 109 et les unir au moyen des listeaux n° 107 et 108. Centrer les ensembles sur les baux latéraux du pont. Placer finalement les couronnements n° 110. Confectionner aussi les caillebotis n° 113 et les encadrer avec les listeaux n° 111 et 112. De petits orifices aveugles peuvent être percés dans les listeaux du périmètre extérieur pour y déposer la munition n° 114. Utiliser de la colle rapide.

**PHOTO 78.**

Couper les morceaux de listeau n° 115 pour confectionner le panneau de l'écoutille. Encadrer cette pièce avec les listeaux n° 116 et 117. Percer les orifices pour la munition n° 114.

**PHOTO 79.**

Monter d'autres ensembles de caillebotis et en extraire les pièces n° 119 et 121. Placer les encadrements n° 118, 120 et 122. Percer les orifices et placer également la munition n° 114.

**PHOTO 80.**

Monter les escaliers à partir des montants n° 123 et 124. Découper les marches dans les pièces n° 125 aux dimensions indiquées. Une fois assemblés, couper les escaliers à la hauteur voulue pour chaque écoutille. Utiliser de la colle à prise rapide.

**PHOTO 81.**

Réaliser la rampe pour l'écoutille de la photo suivante avec les listeaux n° 126 et 127. Coller les colonnes n° 128 entre les listeaux montrés. Utiliser de la colle à prise rapide.

**PHOTO 82.**

Placer la rampe sur l'écoutille du pont montré et, devant celle-ci, un ensemble d'escalier.

**PHOTOS 83-84.**

Construire l'ensemble montré en utilisant les pièces n° 129 y 130. Percer quatre orifices de 1 mm de diamètre au pied des bittons, aux hauteurs indiquées. Monter deux escaliers et les placer dans les ouvertures montrées du pont. Placer les chevilles à oeillet et les anneaux nécessaires dans l'écoutille.

**PHOTO 85.**

Coller latéralement sur la base n° 131 les listeaux n° 132 et 133, puis les listeaux n° 134 et 135. Décorer les cheminées n° 136 dans une couleur noire et crème, avant de les coller comme sur la photo.

**PHOTOS 86-87.**

Coller la cloche n° 138 sur le clocher n° 137 avec de la colle rapide et placer ce dernier dans les emboîtures du pont en faisant éventuellement les retouches nécessaires. Monter deux ensembles avec les pièces n° 129 et 130 afin de les introduire dans la zone de proue. Aligner les charnières n° 139 latéralement par rapport au clocher. Placer ces charnières après les avoir décorées dans une couleur crème et, sur celles-ci, la main courante n° 140. Centrer l'autre main courante n° 141 sur celle-ci. Monter deux autres escaliers pour accéder au pont inférieur. Enfin, placer l'ensemble monté à la photo n° 85.

**PHOTO 88.**

Coller les colonnes n° 142 sur la main courante n° 143 et l'ensemble sur le pont indiqué. Coller les couronnements n° 114 en les faisant coïncider avec les colonnes.

**PHOTO 89.**

Placer les équerres n° 139 comme sur la photo. Coller sur ces charnières les mains courantes n° 144 et sur celles-ci la main courante n° 145. Couper et donner de la forme aux pièces n° 146 et 147, qui seront collées sur le pont sans le dépasser.

**PHOTOS 90-91.**

La décoration du tableau n° 148 est faite d'un matériau flexible. Donner la même forme courbée que la partie arrière de la coque et décorer avant de placer les fenêtres n° 156. On peut découper chaque fenêtre séparément pour mieux les centrer à leur place. Utiliser de la colle à prise rapide. Centrer le tableau à la poupe du bateau comme sur la photo. Il a été décoré dans les couleurs noire, or et vieux cuivre.

#### **PHOTO 92.**

Monter les pièces n° 149, 150 et 151 contre le tableau et les murailles. Border les cloisons avec les listeaux n° 152 et confectionner ensuite le plafond avec les listeaux n° 153

#### **PHOTO 93.**

Coller les encadrements n° 154 contre la cloison et, à l'intérieur de celle-ci, le plafond n° 155. Placer une pointe en guise de bouton de porte. Coller la base n° 157 contre la partie inférieure du tableau et, sur cette base, la pièce n° 158 qui simulera une petite marche. Placer la base n° 159 à une hauteur d'environ 20 mm. La base supérieure n° 160 se trouve à une hauteur de 50 mm par rapport à la base n° 157. Il sera plus facile d'ajuster ces pièces si l'on utilise les fenêtres et les colonnes qui seront montées à la photo n° 113. On peut retarder cette opération et l'exécuter à la photo n° 113 afin d'obtenir un meilleur ajustement des pièces.

#### **PHOTO 94.**

Pour confectionner les mantelets des sabords, coller une pièce n° 162 sur chaque base n° 161. Fixer les pointes en pliant l'extrémité des charnières. Coller deux charnières sur chaque mantelet et les fixer à la coque après avoir percé les orifices afin de pouvoir y introduire les pointes. Les pointes doivent être pliées pour être placées correctement. Peindre l'intérieur des mantelets en rouge. Utiliser de la colle à prise rapide.

#### **PHOTO 95.**

Percer les orifices nécessaires dans les bases pour les canons et coller les canons tenons n° 164 dans la première ligne de batterie. Coller sur la seconde batterie les canons n° 165, mais uniquement ceux qui ont une base pour les fixer. Utiliser de la colle à prise rapide.

#### **PHOTO 96.**

Monter l'ensemble de la cabine avec les pièces n° 166, 167 et 168. Border l'extérieur de façon horizontale en utilisant les listeaux n° 169 et 170.

#### **PHOTOS 97-98.**

Coller les couronnements n° 171 et 172 sur la partie supérieure. Placer les encadrements, les fenêtres et les plafonds montrés sur la photo. Placer également les pointes en guise de boutons de porte. Placer la cabine sur le pont indiqué. Ajuster l'orifice dans la muraille pour y introduire les fenêtres n° 180.

#### **PHOTOS 99.**

Assembler le safran de gouvernail au moyen des pièces montrées sur la photo. Ajuster la dimension des charnières avec une pince coupante. Confectionner les axes avec du laiton de 1,5 mm de diamètre. Percer un orifice d'un diamètre suffisant à côté de l'étambot pour y introduire la barre de gouvernail. Unir le safran de gouvernail à la coque avec les charnières et les pointes.

#### **PHOTO 100.**

Couper un petit morceau de fil de laiton de 1x15 mm de diamètre et le coller en guise d'axe sur les tubes n° 185. Percer un orifice de 1 mm de diamètre sur la partie supérieure si l'on veut simuler l'entrée des mâches. Coller les tubes sur les affûts n° 184. Coller les roues et les axes de l'intérieur. Couper les excédents de laiton des axes. Les canons n° 189 sont placés sans roues car ils sont montés sur la seconde batterie par l'intérieur du pont central (voir la photo n° 105). Les canons et les affûts peuvent être décorés.

#### **PHOTO 101.**

Placer des morceaux de listeau n° 191 entre les colliers du cabestan n° 190 pour simuler les taquets. Il doit y avoir six lignes de taquets autour du cabestan. Effectuer ensuite un ponçage pyramidal sur les flancs. Percer six orifices de 1,5 mm de diamètre sur la couronne supérieure en les faisant coïncider entre les taquets. Monter les deux ensembles. PHOTOS 102-103. Placer une cheville à oeillet de chaque côté des encadrements des sabords des murailles pour pouvoir attacher les fils n° 192 qui tiendront les canons munis de roues. Coller un des cabestans devant les cheminées. Placer les chevilles à oeillet et les rondelles nécessaires sur les ponts.

#### **PHOTO 104.**

Coller ensemble deux pièces n° 193 et former deux ensembles. Peindre ces pièces dans une couleur vieux cuivre ou les teindre en couleur acajou. Couper des morceaux de charnières n° 194 et les ajouter comme sur la photo. Coller entre ces pièces l'appui n° 195 et le support n° 196.

#### **PHOTO 105.**

Donner de la forme aux défenses n° 197 en utilisant un listeau en ramin de 3x3 mm. Arrondir les arêtes de la partie extérieure. Les huit canons n° 189, qui ont été montés sans roue à la photo n° 100, ont été installés sur le pont central correspondant à la seconde batterie.

#### **PHOTO 106.**

Placer l'autre cabestan n° 190 sur le pont central. Introduire six barres n° 198 dans le cabestan du pont supérieur. Placer les anneaux et chevilles à oeillet nécessaires sur le pont. Construire les rampes des bandes avec les pièces n° 199, 200 et 201.

#### **PHOTOS 107-109.**

Prendre les porte-haubans n° 202 et coller un listeau n° 204 sur le profil avant. Avant de les coller sur la coque, percer les orifices nécessaires pour faire passer plus tard les estropes des caps de mouton. Coller ces pièces de chaque côté de la coque et leur donner l'inclinaison correcte avec les équerres n° 203. Réaliser la même opération avec les porte-haubans du grand mât et du mât d'artimon n° 205 et 207.

#### **PHOTO 110.**

Fixer les caps de mouton avec le fil n° 211 et les faire passer dans les orifices des porte-haubans. Fixer ces pièces par la partie inférieure à un morceau de fil n° 209 et les clouer directement sur la coque avec les pointes et les maillons n° 210. Confectionner de chaque côté de la coque les échelles des flancs. Utiliser les listeaux n° 212 et 213.

#### **PHOTO 111.**

Introduire et coller les jas n° 215 dans les ancrs n° 214 et y assembler les anneaux "K". Confectionner les jas à partir d'un morceau de listeau de 5x5 mm. Faire les encoches latérales et l'orifice d'entrée de l'ancre dans la partie centrale. Décorer par la suite avec une planchette en laiton pour les colliers n° 216 et des pointes clouées sans tête.

#### **PHOTO 112.**

Fixer la chaîne n° 243 à l'anneau de l'extrémité de l'ancre et la renforcer avec une ligature. Introduire cette chaîne dans les orifices percés à la photo n° 75. Attacher à l'anneau une moufle "E" et faire passer une corde n° 244 entre le jas et celle-ci. Fixer ces pièces à la coque avec les ligatures n° 218. Décorer les bouées n° 217 et les fixer avec les fils n° 218. Ces pièces sont parmi les dernières à placer car tous les mâts doivent être montés au préalable.

#### **PHOTO 113.**

Coller la base des bouteilles n° 221 par la partie inférieure du tableau et les bases n° 157. Donner de la forme aux vitres n° 222 et les coller en utilisant de la colle rapide. Placer sur la base supérieure toutes les colonnes nécessaires pour fermer l'ensemble. Ces colonnes s'appuieront dans la partie supérieure contre les couronnements n° 225. Placer la vitre n° 224 au-dessus des colonnes. Coller un fil de laiton n° 228 pour couronner les saillies des bases.

#### **PHOTO 114.**

Placer verticalement les colonnes n° 227 après les avoir découpées sur mesure. Coller sur la partie supérieure les couronnements n° 226. Décorer l'ensemble en brun, noir, doré et crème. Profiler la base des bouteilles et placer un morceau de la chaîne n° 229 qui se terminera dans le safran de gouvernail. Observer les photos suivantes.

#### **PHOTOS 115-116.**

Monter les ensembles des fanaux. Un grand fanal avec les pièces n° 230, 231, 234 et 235. Les deux petits fanaux avec les n° 230, 231, 232 et 233. Découper la décoration en rouge dans le plan de figures où apparaissent deux carrés de couleur rouge. Utiliser les fenêtres n° 234 et 232 comme patron pour découper les morceaux nécessaires et les placer à l'intérieur avant de coller les chapeaux n° 235 et 233. Coller ces pièces sur le tableau arrière après avoir percé l'orifice nécessaire et en courbant les supports n° 230. Attacher la chaîne n° 229 à la partie inférieure du tableau et au gouvernail à l'aide de chevilles à oeillet. Placer toutes les colonnes nécessaires n° 219 sur l'ouverture du tableau et les couronner avec le listeau n° 220. Décorer les colonnes en couleur dorée.

#### **PHOTOS 117-118.**

Monter les deux ensembles de supports de la chaloupe avec les pièces n° 236 à 240. Introduire deux bittons dans la partie inférieure des colonnes pour mieux fixer ces pièces sur le pont. Placer les supports dans la zone indiquée du pont central du bateau.

#### PHOTO 119.

Commencer le montage de la chaloupe. Affiner toutes les pièces qui composent le squelette et les monter sans les coller sur la fausse quille en suivant l'ordre numérique.

#### PHOTO 120.

Emboîter la fausse quille et le couple central dans la base. Coller la fausse quille et tous les couples sur la base en utilisant une colle rapide afin qu'ils soient bien fixés. Ajouter également les renforts à la proue.

#### PHOTO 121.

Coller tous les couples dans la zone de contact avec la fausse quille et ajouter le tableau. Utiliser de la colle à prise rapide. Si on le souhaite, on peut peindre l'ensemble en brun.

#### PHOTO 122.

Après s'être assuré que ces pièces sont bien collées entre elles, faire un ponçage depuis la proue vers la poupe afin de biseauter les arêtes des couples et d'obtenir une bonne base pour le bordage de la coque. Faire également un ponçage depuis la poupe vers la proue.

#### PHOTO 123.

Placer le bordé depuis la fausse quille vers le milieu de la coque. Les couples situés le plus près de la base possèdent des marques qui représentent le point de départ dans la pose de la première bande de bordé. Utiliser de la colle à prise rapide.

#### PHOTO 124.

Le bordé se termine au centre de la coque avec des lattes affilées sur une des extrémités. Réaliser le bordage de chaque côté de la coque. Pour obtenir une meilleure finition, on peut remplir les joints avec du mastic pour meubles et poncer légèrement toute la surface. Si on le souhaite, on peut peindre l'extérieur de la coque dans une couleur crème. Teindre ou peindre les ceintures avant de les placer. Ces dernières doivent être placées cinq millimètres au-dessus de la première bande de bordé.

#### PHOTO 125.

Couper au ras du bordé, avec une scie, afin de libérer la coque de la base.

#### PHOTO 126.

Découper sur mesure le plancher du fond de la coque et le coller avec de la colle rapide. La partie supérieure des couples a été amputée d'environ 4 millimètres. On a placé des bandes teintes de listeau entre chaque couple pour simuler d'autres couples.

#### PHOTO 127.

Découper sur mesure les bancs et les coller de façon espacée comme sur la photo. Retoucher, si nécessaire, et placer les bancs de proue et de poupe.

#### PHOTO 128.

Coller l'étrave correspondante à la proue. Confectionner la quille et l'étambot à partir d'un listeau.

#### PHOTO 129.

Coller le renfort sur le tableau arrière et le peindre en brun. Décorer l'intérieur en blanc. Le plat-bord recouvrira tout le profil des listeaux de bordage de la coque. Coller les renforts de banc sur les bancs. Couper les bases des tolets et y faire un petit biseau. Percer les orifices nécessaires pour placer les tolets (pointes "A"). Vernir l'ensemble sauf les zones qui auront été peintes.

#### PHOTOS 130-131.

Coller les côtés-guides de cordage sur le banc de poupe. Fixer le rouet à l'aide d'un axe en laiton. Coller le gouvernail et la barre correspondante. Placer la chaloupe sur les supports et l'attacher avec les ligatures indiquées.

#### PHOTO 132.

Retoucher l'étrave ou l'intérieur de la figure de proue, si nécessaire, afin qu'elle soit placée comme sur la photo. Les photos suivantes montrent différents détails de la construction qui peuvent servir de guide pour placer différentes pièces de la coque, de la mâture et du gréement.

## MÂTURE

La première chose à faire pour confectionner les mâts est de couper les baguettes aux dimensions indiquées dans la liste des pièces ou de prendre ces mesures directement des plans qui sont imprimés à l'échelle 1/1. Tous les mâts et les vergues possèdent une certaine conicité qui doit être obtenue de façon progressive. Pour réaliser la conicité des mâts, poncer la baguette (avec une ponceuse) en augmentant le dégrossissage au fur et à mesure qu'on s'approche de l'extrémité où l'on souhaite diminuer le diamètre. Faire rouler la baguette afin que l'usure soit égale sur tout le contour jusqu'à ce qu'on obtienne le diamètre indiqué sur le plan. Effectuer les mêmes opérations pour réaliser la conicité des vergues mais, dans ce cas, sur les deux extrémités de la baguette. Étant donné les dimensions de cette maquette, nous avons présenté la vue en élévation n° 1 en deux moitiés. Découper en suivant la ligne indiquée et coller à la suite de l'autre moitié.

Pour confectionner correctement les mâts de cette maquette, il faudra tenir compte :

- Des plans
- Des photos de détail des mâts
- Des dimensions et de la description des matériaux de la liste des pièces
- Des feuilles "IP" d'identification des pièces

Les mâts devront être vernis et certaines des pièces qui les composent devront être peintes. Voir les photos générales de détail des mâts.

Lorsque les mâts seront montés et vernis, on placera leurs appareils (estropes, moufles, chevilles à œillet, poulies, etc.) et on les attachera au bateau. Les mâts doivent être introduits de sorte à s'emboîter à fond contre la fausse quille.

## GRÉEMENT

Pour réaliser le gréement de ce bateau, on suivra l'ordre alphabétique des figures imprimées des plans qui indiquent l'ordre de montage des éléments (fils, caps de mouton, poulies, etc.) mis en évidence en rouge. La liste des pièces indique le type de matériaux à utiliser.

Pour simuler le vieillissement des voiles, on peut les faire bouillir dans une infusion de thé et les laisser sécher bien chiffonnées. Les voiles seront placées non repassées afin d'avoir du volume.



**SCAFO**

**FOTO 1 a 4.** Montare la struttura dello scafo seguendo l'ordine numerico delle foto. Prima di incollare le coste, verificare che si incastrino correttamente al loro posto toccando i corrispondenti incastri della falsa chiglia. E' importante, che le coste siano perfettamente perpendicolari alla falsa chiglia per permettere poi alle coperte di ben incastrarsi. Collocare anche gli apostoli degli alberi 13 e 14. Per questa operazione usare come adesivo della colla bianca o colla da falegname.

**FOTO 5.** Invertire lo scheletro ed appoggiarlo su di una superficie piana. Introdurre dalla costa posteriore dello scafo le traversine che fungeranno da rinforzo n° 15. Non incollarle ancora, aspettare di disporre di tutte le coste e che le coperte del passo 13 siano montate.

**FOTO 6.** Incollare la costa n° 16 e 17 seguendo lo stesso ordine riportato nella foto. Usare della colla bianca.

**FOTO 7.** I rinforzi n° 18, 19 e 20 devono essere anch'essi incollati con la colla bianca. Fare in modo che siano posti completamente orizzontali.

**FOTO 8 a 9.** Incollare a poppa i rinforzi n° 21 e 22 ai due lati della falsa chiglia. A prua incollare i rinforzi n° 23 a 26 sempre ai due lati della falsa chiglia.

**FOTO 10 a 11.** Rivestire le due metà della coperta n° 27 usando il rivestimento n° 28. Tagliarlo a pezzi di diversa lunghezza. Cominciare il rivestimento dalla zona più dritta. Usare come adesivo della colla da contatto (colla da calzolaio). Leggere attentamente le istruzioni d'uso del fabbricante. Tagliare la parte in eccesso del rivestimento con un cutter. Per simulare il tavolame e la calafatura delle coperte, risaltare con una matita le linee che delimitano le lamine da rivestimento.

**FOTO 12 a 13.** Prima di incollare le coperte rivestite sulla struttura della barca, scartavetrarle leggermente al fine di eliminare eventuali impurità. E' importante che le coperte poggiano correttamente sulle coste. Per questo lavoro usare della colla a presa rapida. Incollare poi le traversine n°15 alle coste in modo che la struttura sia ben allineata e stabile. Verniciare tutta la coperta con della vernice tappa pori satinata incolore.

**FOTO 14.** Usare una listella da 5x5 mm per realizzare i bao n° 29. Tagliare su misura secondo lo spazio di ogni costa ed incollarli al loro posto con della colla bianca.

**FOTO 15.** Collocare a poppa i rinforzi n° 30 incastrati nell'ultima costa e sopra di loro il n° 31. Usare della colla a presa rapida.

**FOTO 16 a 19.** Seguendo la stessa procedura impiegata nella **foto 10 e 11**, rivestire la coperta principale n° 32 con il rivestimento n° 33. Gli incastri presenti su tutto il perimetro della coperta, devono restare nascosti. Verranno riaperti solo i nuovi incastri della parte posteriore che appartengono alle ultime coste.

Incollare le coperte rivestite sulla struttura della barca. E' importante che le coperte si adattino correttamente alla parte superiore delle coste. Per questo lavoro usare della colla a presa rapida.

**FOTO 20.** Tagliare su misura i bao inferiori n° 34 e 35. incollarli sotto la coperta ed a filo con l'apertura.

**FOTO 21.** Tagliare i tre bao trasversali, lasciando che sporgano solo 16 mm dalla coperta. Incollare frontalmente contro la parte anteriore dei bao le listelle n° 37. Le listelle dovranno essere bloccate da sotto con dei pezzi di bacchetta n° 38. Usare della colla a presa rapida.

**FOTO 22.** Prima di iniziare a scartavetrare lo scafo, incollare i rinforzi centrali n° 36 incastrati nell'ultima costa e nella coperta superiore. Sui laterali collocare i due rinforzi che non presentano un incastro. Usare della colla bianca.

**FOTO 23 a 27.** Per ottenere una buona superficie di contatto per le mura e le cannoniere, servendosi di una smerigliatrice o di una lima, limare l'angolo delle coste **da prua a poppa**. Quest'operazione si realizza solo per ora nel gradino che presentano tutte le coste. Osservare i passi più avanzati per farsi un'idea di dove andranno collocate le mura e le cannoniere. Questi passi dovranno essere ripetuti sui due lati dello scafo.

Limare tutta la lunghezza dello scafo e la poppa. Ripassare anche il profilo della coperta principale in modo che posteriormente possano poggiarsi bene le cannoniere e le mura n° 40, 41, 44 e 45.

**FOTO 28 a 30.** Servendosi delle strisce di legno n° 39, tagliare dei pezzi per realizzare le basi dei cannoni che verranno inchiodate sullo scafo. Tagliare prendendo la misura dello spazio esistente tra le coste. Nelle coste n° 4 e n° 9 questi pezzi devono restare incastrati. Incollarli in verticale rispetto alla coperta. Usare della colla a presa rapida.

**FOTO 31 a 33.** Incollare ed inchiodare le cannoniere n° 40 alla struttura dello scafo. Devono essere incollate tra le due coperte ed iniziando dalla parte posteriore andando verso la prua. Inumidire prima con dell'acqua per una maggior flessibilità del pezzo. Usare della colla a presa rapida nelle zone più curve se necessario.

**FOTO 34 a 36.** Le cannoniere n° 41 restano collocate sotto la prima. Questa cannoniera deve andare incastrata tra la superiore ed il gradino che presentano le coste.

Limare la parte in eccesso delle cannoniere per incollare ben centrata la coperta di prua n° 42.

**FOTO 37 a 38.** Usando le strisce di legno n° 43, tagliare dei pezzi uguali 20 x 20 mm circa per realizzare le basi dei cannoni. Incollare dalla parte interna della cannoniera n° 41 i pezzi tagliati n° 43. Questi devono coprire le aperture delle cannoniere. Bloccare bene questi pezzi con della colla a presa rapida al fine d'evitare che si possano staccare in seguito.

**FOTO 39 a 40.** Incollare ed inchiodare le mura n° 44 alla struttura dello scafo. Cominciare ad incollarle da prua contro il bordo della coperta superiore. Inchiodare poi le mura di prua n° 45 come prolungamento della n° 44. Le mura e le cannoniere dovranno essere collocate sulle due parti dello scafo.

**FOTO 41.** Con la listella n° 46 di 2x5 mm rivestire l'interno delle due mura superiori. Usare della colla a presa rapida per questa operazione. Tagliare le parti in eccesso in modo che le mura siano ben rifinite e le aperture dei cannoni restino aperte.

**FOTO 42 a 43.** Incollare sulla paratia n° 47 tutte le porte, finestre e colonne numerate nella foto. Prima di collocare i vetri come base. Poi collocare i plafond n°53 ed aggiungervi delle caviglie di ferro ad anello come se fossero dei pomi delle porte. Realizzare previamente un foro per collocare questi pomi. Situare il pezzo tra i rinforzi di poppa ritoccando il tutto se necessario.

**FOTO 44 a 45.** Prendere le paratie n° 54, 56 e 57. Decorarle con i pezzi indicati. Decorare con attenzione le paratie n° 56 e 57 perché servono ognuna su di un lato. Situare tutti i pezzi realizzati nella parte posteriore della coperta. Centrare prima la paratia n° 54 e poi collocare le altre. Agli angoli della parte anteriore delle paratie collocare come angolo dei pezzi della listella n° 58 della stessa altezza delle paratie. Coprire con dei pezzi di legno n° 43 l'ultimo foro delle mura. Verniciare tutte le paratie prima che vengano coperte dalla coperta superiore.

Prima di coprire questa coperta montare e ubicare una scala dal boccaporto come indicato nella foto n° 80.

**FOTO 46.** Incollare le due metà della coperta n° 59 al loro posto. Rivestirla completamente con le listelle n° 60.

**FOTO 47 a 50.** Incollare sulla coperta e contro le mura i trincarini n° 61. La larghezza di 4 mm resta appoggiata sulla coperta. Verniciare tutta la zona delle coperte e delle mura e poi dipingere in rosso intenso tutta la parte interna delle mura ed il trincarino montato. Usare della pittura acrilica ad acqua per il modellino.

**FOTO 51.** Tagliare due pezzi di legno di circa 40 mm di lunghezza. Sistemarli ed incollarli tra il rinforzo n° 18 e la coperta n° 27.. Rivestire poi la parte inferiore dello scafo con le listelle n° 62. Il rivestimento deve ricoprire tutta la parte posteriore dello scafo. Tagliare le parti in eccesso delle cannoniere laterali. Realizzare le aperture indicate per collare in seguito i due cannoni.

**FOTO 52.** Rivestire la coperta di prua con le lamine n° 63 e la parte frontale con quelle del n° 64. La parte superiore della costa deve essere ricoperta con le lamine n° 65. Collocare un primo corso di tavole da rivestimento n° 66 su tutta la lunghezza delle mura superiori.

**FOTO 53 a 54.** Per ottenere una buona superficie da contatto per il corso di tavole da rivestimento, servendosi di una smerigliatrice, lima o cosa simile, limare i pezzi di rinforzo e il bordo delle coste **da prua verso poppa**.

**FOTO 55 a 57.** Prima di iniziare a rivestire lo scafo, inumidire il corso di tavole da rivestimento n° 66 e 67 con dell'acqua calda, per almeno un'ora in modo da far recuperare elasticità al legno. Il rivestimento dello scafo deve iniziare dal primo corso di tavole n° 66 collocato sulle mura in senso ascendente sino a coprirlo del tutto. Usare della colla bianca e delle punte.

Per dare maggior realismo al rivestimento, si realizzerà con strisce di corso di tavole alternate, come nelle vere barche in cui il corso da rivestimento non ricopriva la lunghezza totale dello scafo, e le barche erano costruite con corso di tavole appoggiate una dopo l'altra. **Vedere foto 55.**

Sulle cannoniere di prima e seconda batteria, collocare il corso da rivestimento n° 67 sino a coprirle completamente. Tagliare le parti in eccesso e aprire nuovamente le aperture delle cannoniere servendosi di un cutter. Il rivestimento va completato andando nel senso della parte inferiore dello scafo con altro corso di tavole da rivestimento n° 66. Nello stesso modo continuare il rivestimento dalla falsa chiglia sino alla parte superiore per riuscire a chiudere lo scafo.

Il corso di tavole devono coprire completamente le zeppe di rinforzo di prua e poppa e lasciare alla vista i 5 mm di spessore della falsa chiglia per potervi successivamente inserire la ruota di prora n° 69 ed il dritto di poppa n° 70.

Il corso di tavole da rivestimento deve arrivare sino alla parte inferiore del quadrato di poppa. Con le tavole da rivestimento umide sarà più facile dare la curvatura necessaria in modo che possano adattarsi bene allo scafo.

Il rivestimento deve essere fatto sui due lati. E' importante che il corso di tavole sia ben unito lateralmente dato che essendo uno scafo con un unico rivestimento se restassero separate non sarebbero belle da vedere.

Gli spazi restanti nel centro dello scafo, andranno coperti con pezzi di tavole da rivestimento a forma di zeppe, (vengono così chiamati i pezzi del corso di tavole da rivestimento affilate sulle due estremità). Resteranno anche degli spazi vuoti a forma di triangoli (pezzi del corso di tavole da rivestimento affilati solo su una delle estremità).

Una volta concluso il rivestimento, scartavetrare tutto lo scafo per livellare tutte le listelle ed eliminare le teste delle punte. Nel caso in cui restassero delle crepe importanti, si possono chiudere con della pasta per riparare il legno della stessa tonalità.

**FOTO 58 a 59.** Selezionare le listelle per elaborare le cinte n° 68. Sommergerle nell'acqua per fargli guadagnare elasticità. Sistemare ed incollare le cinte sullo scafo usando della colla a presa rapida, dopo aver osservato i disegni e le foto. Queste cinte possono essere tinte con del catrame o possono essere dipinte dopo essere state collocate in nero opaco.

L'interno di tutte le cannoniere, andrà dipinto in nero opaco per dare la sensazione di profondità .

**FOTO 60 a 61.** La ruota di prora n° 69 dovrà essere incollata allo spazio di 5 mm a lei riservato a prua. Sistemarla alla stessa curvatura della falsa chiglia.

Il dritto di poppa n° 70 andrà incollato contro la parte posteriore. Sistemare la lunghezza in modo che sia allo stesso livello della falsa chiglia se necessario. Osservare anche i disegni e le foto.

**FOTO 62.** Incollare a continuazione della ruota di prora, due pezzi della chiglia n° 71 e nell'ultima parte n° 72. Dopo la ruota di prora e sulle chiglie collocate, incollare una listella n° 67.

**FOTO 63.** Con la listella n° 73, incorniciare i quattro lati dell'apertura delle cannoniere. La parte che fuoriesca dallo scafo andrà eliminata sino a quando sia a filo con lo scafo.

**FOTO 64.** Incorniciare anche le aperture delle cannoniere della prima batteria con le listelle n° 74. Tagliare la cinta superiore per farla entrare incastrata tra le listelle n° 75 in modo da formare il battimare. Sulla parte superiore incollare un pezzo della listella n° 76 come rinforzo. Ripetere gli stessi passi sui due lati dello scafo.

**FOTO 65.** Tagliare a misure le coperture del discollato n° 77, 78 e 80. Prima di incollarle sulle mura si possono fare delle scanalature sul laterale servendosi di una lima triangolare. Le rifiniture curve n° 79 saranno realizzate con listelle tagliate della stessa larghezza della copertura del discollato. Usare della colla a presa rapida. Aprire poi le uscite dei cannoni dalle mura.

**FOTO 66 a 67.** Tagliare anche su misura le coperture del discollato n° 81, 82, 87 ed incollarle al loro posto. Collocare le cinte n° 83, 84 e 85. Anche sulle cinte si può realizzare una scanalatura come sulle coperture del discollato prima di collocarle. Rifinire le curve delle mura con altre listelle n° 79. L'adorno n° 86 dovrà essere realizzato con filo d'ottone al quale si sarà data una forma a spirale.

**FOTO 68.** Collocare sulla ruota di prora la prolunga verticale n° 69. Da dietro incollare un apostolo n° 88. Osservare anche sino a dove arriva la cinta n° 83 collocata nei passi anteriori.

**FOTO 69.** Nella parte posteriore delle mura, realizzeremo un taglio per lasciare a vista la paratia delle cabine. Questo taglio dev'essere di circa 10 mm verso l'interno e aperto sino a che raggiunga la coperta inferiore.

**FOTO 70.** Incollare il fasciame n° 89 sotto le aperture dei cannoni della costa frontale. Su tutta la larghezza della costa e sul fasciame incollare l'adorno n° 90 al quale si sarà prima dato forma. Con il filo d'ottone rifinire la parte inferiore e superiore dell'adorno n° 90. Incollare sulla parte frontale due porte realizzate con le listelle n° 92 alle quali andranno aggiunte le cerniere n° 93 previamente tagliate. Come maniglia collocare due caviglie di ferro e due anelli. Sul fasciame realizzare un foro di 3 mm. Usando della colla a presa rapida.

**FOTO 71.** Incollare i pezzi n° 94, 95 e 96 negli incastrati presenti sulla ruota di prora. Fare in modo che siano ben centrati affinché lo zangone n° 97 si poggi bene contro di loro. Incollare lo zangone aggiungendo nella sua parte superiore un bittone n° 98 da realizzare tagliandolo da una listella di 5 x 5 mm. Questi pezzi possono essere colorati con della pittura color mogano o del catrame molto diluito.

Verniciare tutto lo scafo e le coperte con della vernice tappa pori incolore satinata. Da questo momento in poi verniciare individualmente tutti i pezzi che andranno montati.

**FOTO 72.** Partendo dalla listella da 5x5 mm, realizzare i restanti bittoni n° 98 disposti sulle coperture del discollato a prua e bloccarli con della colla a presa rapida. Dall'angolo verso le traversine n° 99 per incollarli lateralmente sulle mura e sotto di loro le squadre n° 100.

**FOTO 73.** Situare tra la squadra del traversino e la ruota di prora, lo zangone n° 101. Sistemarlo se necessario ed incollarlo con della colla a presa rapida. Dipingere tutti i pezzi appena montati.

**FOTO 74.** Incollare i piccoli braccioli n° 102 e 103 contro lo scafo e la ruota di prora. Inumidire questi pezzi per dar loro miglior forma. Con le listelle n° 104 rivestire i piccoli braccioli ed anche la loro parte superiore contro lo scafo.

**FOTO 75.** Usare del filo d'ottone n° 105 per realizzare i piccoli braccioli d'adorno della ruota di prora. Realizzare i fori da 2 mm per l'entrata dei canapi dell'ancora nelle listelle collocate sulla parte superiore dei braccioli. In seguito, tutti questi pezzi andranno verniciati in nero opaco ed oro.

**FOTO 76.** Montare due carabottini facendo in modo che tutti i pezzi siano ben inseriti e poi bloccarli con della colla a presa rapida. Da questi pezzi completi, estrarre delle parti per realizzare i vari carabottino delle coperte. Usare due carabottino completi per realizzare quello n° 106 a prua.

**FOTO 77.** Tagliare delle parti del carabottino n° 109 ed unirle mediante le listelle n° 107 e 108. Centrare i pezzi sui bao laterali della coperta. Collocare infine le rifiniture n° 110.

Realizzare anche i carabottini n° 113 e incorniciarli con le listelle n° 111 e 112. Sulle listelle del perimetro esterno si possono effettuare dei piccoli fori ciechi per depositare le munizioni n° 114. Usare della colla a presa rapida.

**FOTO 78.** Tagliare i pezzi della listella n° 115 per realizzare la copertura del boccaporto. Incorniarlo con due listelle n° 116 e 117, realizzare i fori per le munizioni n° 114.

**FOTO 79.** Montare altre parti del carabottino ed estrarvi i n° 119 e 121. Collocare i riquadri n° 118, 120 e 122. Realizzare i fori e collocare anche le munizioni n° 114.

**FOTO 80.** Le scale devono essere montate partendo dai montanti n° 123 e 124. I gradini vanno ricavati dai pezzi n° 125 alle misure indicate. Una volta montate, andranno tagliate all'altezza necessaria per ogni boccaporto. Usare della colla a presa rapida.

**FOTO 81.** Realizzare la ringhiera per il boccaporto del seguente passo con le listelle n° 126 e 127. Incollare le colonne n° 128 tra le listelle indicate. Usare della colla a presa rapida.

**FOTO 82.** Situare la ringhiera sul boccaporto della coperta indicata e davanti al pezzo della scala.

**FOTO 83 a 84.** Costruire il pezzo indicato con i pezzi n° 129 e 130. Realizzare ai piedi dei bittoni quattro fori di 1 mm di diametro alle altezze indicate. Montare le due scale e situarle sulle aperture indicate sulla coperta. Collocare le caviglie di ferro con gli anelli necessari sul boccaporto.

**FOTO 85.** Incollare lateralmente alla base n° 131 le listelle n° 132, 133 e poi le n° 134 y 135. Decorare i camini n° 136 in nero e crema ed incollarli disposti come indicato nella foto.

**FOTO 86 a 87.** Incollare la campana n° 138 con della colla a presa rapida al campanile n° 137 e situarlo negli incastrati presenti sulla coperta ritoccandoli se fosse necessario.

Montare due pezzi realizzati con i n° 129 e 130 per situarli inseriti nella zona di prua. Allineate lateralmente al campanile situare dopo averle decorate in color crema le squadre n° 139, e sopra i passavanti n° 140- Centrarci sopra l'altro passavanti n° 141.

Montare due scale per dare accesso alla coperta inferiore. Situare infine il pezzo montato nella foto 85.

**FOTO 88.** Incollare le colonne n° 142 sui passavanti n° 143 e tutto questo pezzo sulla coperta indicata. Incollare le rifiniture indicate n° 114 facendole coincidere sulle colonne.

**FOTO 89.** Situare le squadre n° 139 disposte come indicato nella foto. Incollarci sopra i passavanti n° 144 e sopra di loro quelli 145. Tagliare e dare forma ai pezzi n° 146 e 147, che resteranno incollati sulla coperta senza attraversarla.

**FOTO 90 a 91.** L'adorno del quadrato n° 148 è di un materiale duttile. Dare la stessa forma curva della parte posteriore dello scafo e decorare prima di collocare le finestre n° 156. Ogni finestra può essere ritagliata individualmente per poterle meglio centrare al loro posto. Usare della colla a presa rapida.

Il quadrato si trova centrato sulla poppa della barca come indicato nella foto. E' stato decorato in nero, oro e color rame antico.

**FOTO 92.** Montare contro il quadrato e le mura i pezzi n° 149, 150 e 151. Rivestire le paratie con le listelle n° 152 e dare forma poi al tetto con le listelle n° 153.

**FOTO 93.** Incollare le cornici n° 154 contro la paratia ed al suo interno il plafond n° 155. Collocare una punta a modo di maniglia. Incollare contro la parte inferiore del quadrato la base n° 157. Su di questa il pezzo n° 158 che creerà un piccolo scalino. Ad un'altezza di circa 20 mm situare la base n° 159. La base superiore n° 160 è a 50 mm d'altezza rispetto al n° 157. Questi pezzi si possono aggiustare meglio se si usano le finestre e le colonne indicate nella foto 113 per ottenere un miglior risultato.

**FOTO 94.** Per realizzare le porte delle cannoniere, incollare sopra ogni base n° 161 un pezzo n° 162. Le punte si reggono piegando la parte finale delle cerniere. Incollare due cerniere su ogni porta e attaccarle allo scafo realizzando prima dei fori in modo che le punte possano entrarci. Le punte devono essere piegate in modo da potersi ben collocare. Pitturare l'interno delle porte in rosso. Usare della colla a presa rapida.

**FOTO 95.** Realizzare i fori necessari nelle basi per i cannoni ed incollare sulla prima linea della batteria dei cannoni spiga n° 164.

Nella seconda batteria andranno incollati i cannoni n° 165, solo quelli che abbiano la base per reggerli. Usare della colla a presa rapida.

**FOTO 96.** Montare il pezzo della cabina con i pezzi n° 166, 167 e 168. Dalla parte esterna va rivestito con le listelle n° 169 e 170 in senso orizzontale.

**FOTO 97 a 98.** Incollare nella parte superiore le rifiniture n° 171 e 172. Collocare le cornici, finestre, e plafond indicati nella foto. Collocare anche le punte a modo di pomelli delle porte. Situare la cabina sulla coperta indicata.

Sistemare il foro con le mura per collocare incastrandole le finestre n° 180.

**FOTO 99.** Comporre la pala del timone con i pezzi indicati nell'immagine. Sistemare la misura delle cerniere con delle pinze da taglio. Gli assi si realizzano usando dell'ottone di 1 5 mm di diametro.

Realizzare un foro di sufficiente diametro vicino a dritto di poppa affinché vi possa entrare il fusto del timone. Unire la pala del timone allo scafo, con le cerniere e le punte.

**FOTO 100.** Tagliare una piccola porzione di filo d'ottone di 1x15mm di diametro ed incollarlo come se fosse l'asse nei fusti del timone n° 185. Realizzare un foro di 1 mm di diametro sulla parte superiore se si vuole simulare l'entrata delle micce. Per i fusti sulle cubie n° 184..incollare dalla parte inferiore le ruote e gli assi. Tagliare le parti in eccesso d'ottone degli assi. Ai cannoni n° 189 non vanno montate le ruote perché devono essere collocati nella seconda batteria dalla parte interna della coperta centrale (vedere foto 105). Tanto i cannoni come le cubie, possono essere decorati.

**FOTO 101.** Collocare pezzi di listella n° 191 negli anelli dell'argano n° 190 per simulare i legni che vanno intorno all'argano. Ci devono essere sei linee di legni tutt'intorno all'argano. In seguito limare in forma piramidale i laterali. Realizzare sei fori del diametro di 1,5 mm sulla corona superiore, facendoli coincidere tra i legni da porre intorno all'argano. Montare i due pezzi.

**FOTO 102 a 103.** Collocare una caviglia di ferro ad anello su ognuno delle cornici delle cannonieri delle mura per poterci attaccare i fili n° 192 che reggeranno i cannoni dotati di ruote. Incollare uno degli argani davanti ai camini. Collocare sulle coperte gli argani e le rondelle necessarie.

**FOTO 104.** Incollare tra di loro due pezzi n° 193 e formare due pezzi. Pitturarli in color rame antico o tingerli in color mogano. Tagliare pezzi delle cerniere n° 194 ed aggiungerli disposti come indicato nella foto. Tra di loro, incollare l'appoggio n° 195 ed il supporto n° 196.

**FOTO 105.** Dare forma alle difese n° 197 partendo da una listella da 3x3 di Ramín. Arrotondare gli angoli restanti sulla parte esterna. Sulla coperta centrale che corrisponde alla seconda batteria, sono stati collocati gli otto cannoni n° 189 montati senza le ruote nella foto 100.

**FOTO 106.** Collocare sulla coperta centrale l'altro argano n° 190. Sull'argano della coperta superiore incorporarci sei barre n° 198. Collocare sulla coperta gli anelli e le caviglie di ferro ad anello necessari. Costruire i corrimano del corpo di banda con i pezzi n° 199, 200 e 201.

**FOTO 107 a 109.** Prendere le parasartie n° 202 e sul profilo frontale incollarci una listella n° 204. Realizzare prima di incollarle allo scafo i fori necessari per poter successivamente passare gli stropi delle bigotte. Incollare sui due lati dello scafo ed inclinati in modo corretto rispetto alle squadre n° 203.

Realizzare la stessa operazione con le parasartie di maestra e mezzana n° 205 e 207.

**FOTO 110.** Bloccare le bigotte con il filo n° 211 e pasarlo nei fori delle parasartie. Dalla parte inferiore verranno bloccate ad un pezzo di filo n° 209 e si inchioderanno direttamente sullo scafo con punte ed anelli n° 210.

Sui due lati dello scafo, realizzare le scale, usando due listelle n° 212 e 213.

**FOTO 111.** Introdurre ed incollare i ceppi n° 215 sulle ancore n° 214 e collocarci gli anelli "K". I ceppi si realizzano prendendo un pezzo della listella 5x5 mm riducendoli lateralmente e realizzando dei fori d'entrata dell'ancora nella parte centrale. Successivamente si decorano con lamine d'ottone per le ghiera n° 216 e le punte inchiodate senza testa.

**FOTO 112.** Fissare il cavo n° 243 all'anello dell'estremità dell'ancora e rinforzarlo con una legatura. Questo cavo deve essere introdotto negli orifici realizzati nella foto 75. All'anello va attaccato un bozzello "E" e si passa un cavo n° 244 tra il traversino ed il bozzello. Si bloccano sullo scafo mediante le legature n° 218.

Decorare le boe n° 217 e bloccarle con dei fili n° 218. Questi pezzi sono gli ultimi ad essere montati perché è necessario che tutti gli alberi siano già stati montati.

**FOTO 113.** Incollare le basi delle latrine n° 221 dalla parte inferiore del quadrato e le basi n° 157. Formare le vetrate n° 222 ed incollarli usando della colla a presa rapida. Sulla base superiore collocare tutte le colonne necessarie per chiudere il pezzo che poggierà sulla parte superiore contro le rifiniture n° 225. Al di sopra delle colonne collocare la vetrata n° 224. Rifinire le parti sporgenti delle basi incollandovi del filo d'ottone n° 228.

**FOTO 114.** Verticalmente collocare tagliate a misure le colonne n° 227. Sulla parte superiore incollare le rifiniture n° 226. Decorare tutto il pezzo in marrone, nero, oro e crema. Rifinendo la base delle latrine collocare un pezzo di catena n° 229 che finisce sulla pala del timone. Osservare i seguenti passi.

**FOTO 115 a 116.** Montare i pezzi dei fanali. Uno grande contraddistinto con i numeri 230, 231, 234 e 235. I due piccoli con i numeri 230, 231, 232 e 233. La decorazione rossa andrà ritagliata del foglio delle figure in cui appaiono due riquadri rossi. Usare come modello le finestre n° 234 e 232 per tagliare le parti necessarie, e collocarle all'interno prima di incollare i cerchi ad anello che formano la parte superiore dell'argano n° 235 e 233. Si incolleranno nello specchio di poppa dopo aver realizzato il foro necessario e dando curva ai supporti n° 230. Finire bloccando la catena n° 229 alla parte inferiore dello specchio e al timone mediante delle caviglie di ferro ad anello.

Situare tutte le colonne necessarie n° 219 sull'apertura dello specchio e rifinirle con la listella n° 220. Decorare in oro le colonne.

**FOTO 117 a 118.** Montare i due pezzi dei supporti della scialuppa con i pezzi n° 236 a 240. Per meglio reggere i pezzi sulla coperta ci sono due bittoni nella parte inferiore delle colonne. Situare i supporti nella zona indicata della coperta centrale della barca.

**FOTO 119.** Iniziare il montaggio della scialuppa. Rifilare tutti i pezzi che compongono lo scheletro e montarli senza incollarli alla falsa chiglia seguendo l'ordine numerico.

**FOTO 120.** Incastrare la falsa chiglia e la costa centrale sulla base. Incollare la falsa chiglia e tutte le coste alla base servendosi di una colla a presa rapida in modo da bloccarle. Aggiungere anche i rinforzi a prua.

**FOTO 121.** Incollare tutte le coste nella zona di contatto con la falsa chiglia ed aggiungere il quadrato. Usare della colla a presa rapida. Pitturare il pezzo in marrone se si vuole.

**FOTO 122.** Una volta accertato che siano ben incollate tra di loro, si realizzerà una scartavetratura andando da prua verso poppa per smussare gli angoli delle coste ed ottenere così una buona base per il rivestimento dello scafo. Scartavetrare anche da poppa verso prua.

**FOTO 123.** La collocazione del rivestimento si effettua dalla falsa chiglia spostandosi verso la parte media dello scafo. Le coste nelle zone più vicino alla base, posseggono dei segni che sono il punto di partenza per collocare la prima striscia del rivestimento. Servirsi di colla a presa rapida.

**FOTO 124.** La rifinitura del rivestimento finisce nella parte centrale dello scafo con delle strisce affilate su una delle estremità. Il rivestimento va realizzato sui due lati dello scafo. Per migliorare la rifinitura si possono riempire le giunture con del mastice per riparare i mobili, seguito da una leggera scartavetratura di tutta la superficie. Se desiderato si può pitturare esternamente lo scafo in color crema.

Tingere o pitturare le cinte prima di collocarle. La loro posizione è cinque millimetri sopra la prima striscia del rivestimento.

**FOTO 125.** Tagliare servendosi di una sega a filo del rivestimento per liberare lo scafo dalla base.

**FOTO 126.** Tagliare su misura lo steccato del fondo dello scafo ed incollarlo con della colla a presa rapida. Tagliare 4 millimetri della parte superiore delle coste.

Tra ogni costa sono stata inserire delle strisce tinte di listella per simulare un numero maggiore di coste.

**FOTO 127.** Tagliare su misure le panche ed incollarle spaziate come indicato nella foto. Ritoccare se necessario e collocare le panche da prua a poppa.

**FOTO 128.** Incollare la ruota corrispondente a prua. La chiglia ed il dritto di poppa saranno realizzati servendosi di una listella.

**FOTO 129.** Incollare il rinforzo sul quadrato di poppa e dipingerlo in marrone. L'interno andrà decorato in bianco. La copertura del discollato coprirà i bordi delle listelle del rivestimento dello scafo. Sulle panche incollare i loro rinforzi.

Tagliare le basi degli scalmi e smussarli leggermente. Realizzare i fori necessari per collocare gli scalmi (punte "A"). Verniciare tutto il pezzo meno le zone che siano state pitturate.

**FOTO 130 a 131.** Incollare i laterali passa cavi sullo scalmi di poppa. Bloccare il bozzello servendosi di un asse d'ottone. Incollare il timone ed il suo corrispondente fusto. Situare la scialuppa sui supporti e reggerli con le legature indicate.

**FOTO 132.** Ritoccare la ruota di prora o l'interno della polena se necessario in modo che sia collocato come indicato nell'immagine.

A partire da queste foto, si mostrano vari dettagli della costruzione che può servire da guida per collocare i vari pezzi dello scafo, dell'alberatura e del sartiame.

### **ALBERATURA**

Per realizzare gli alberi il primo passo da seguire è quello di tagliare le bacchette alle misure indicate nell'elenco dei pezzi, oppure prendendole direttamente dai disegni 3, 4, 5 e 6 che sono stampati a scala 1/1.

Tutti gli alberi ed i pennoni hanno una certa conicità che dovrà essere riprodotta.

Per realizzare la conicità degli alberi, scartavetrare la bacchetta (con uno zigrino), aumentando la parte asportata man mano che ci si avvicina all'estremità dove si vuole ridurre il diametro. Far ruotare la stecca in modo che l'asportazione sia uguale in tutto il contorno sino ad ottenere il diametro indicato nel disegno.

Per elaborare la conicità dei pennoni realizzare le stesse operazioni ma questa volta sulle due estremità della stecca.

Per le dimensioni di questo modellino, abbiamo realizzato un piano in sezione n°1 delle due metà. Ritagiarlo seguendo la linea indicata ed incollarlo poi sull'altra metà.

Per realizzare correttamente gli alberi di questo modellino, tener conto di:

- I disegni
- Le foto di dettagli degli alberi
- Le misure e la descrizione dei materiali dell'elenco dei pezzi
- I fogli "IP" d'identificazione dei pezzi

Gli alberi dovranno essere verniciati ed alcuni pezzi che li compongono pitturati. Vedere le foto generali di dettaglio degli alberi. Una volta montati e verniciati, collocare le attrezzature (stropi, pastecche, caviglie di ferro ad anello, bozzelli, ecc.) fissarli sulla barca.

Gli alberi devono essere introdotti sino ad incastrarsi bene nelle tacche della falsa chiglia.

### **SARTIAME**

Per elaborare il sartiame di questa barca, seguire l'ordine alfabetico delle figure riportate sui disegni 7 e 8, che indicano l'ordine di collocazione di (fili, bigotte, bozzelli, vele, ecc.), riportati in rosso. Insieme all'elenco dei pezzi aiuterà a scegliere i materiali da usare.

Per simulare l'invecchiamento delle vele, si possono far bollire con del tè e lasciarle asciugare ben sgualcite. Collocarle sulla barca senza stirarle in modo che abbiano più corpo.

## Rumpf

**Foto 1 bis 4.** Die Rumpfstruktur in der auf den Fotos angegebenen numerischen Reihenfolge zusammenbauen. Vor dem Aufkleben der Spanten sicherstellen, dass die sie korrekt sitzen und mit den dazugehörigen Einkerbungen des falschen Kiels abschließen. Die Spanten müssen vollkommen senkrecht auf dem falschen Kiel stehen, damit danach die Decks gut eingesetzt werden können. Die Verstrebungen 13 und 14 anbringen. Für diese Operation muss weißer Kleber (Tischlerleim) verwendet werden.

**Foto 5.** Skelett umdrehen und auf eine ebene Fläche stellen. Durch den hinteren Spant am Rumpf die Querbalken einführen, die als Verstrebungen dienen. Nicht festkleben, bis alle Spanten und das Deck aus Schritt 13 angebracht worden sind.

**Foto 6.** Die Spanten Nr. 16 und 17 in der auf dem Foto gezeigten Reihenfolge aufkleben. Mit weißem Leim kleben.

**Foto 7.** Die Verstrebungen Nr. 18, 19 und 20 werden ebenfalls mit weißem Leim angeklebt. Sie müssen vollkommen waagrecht angebracht werden.

**Foto 8 bis 9.** Am Heck die Verstrebungen Nr. 21 und 22 an beiden Seiten des falschen Kiels ankleben. Am Bug die Verstrebungen Nr. 23 bis 26 ebenfalls zu beiden Seiten des falschen Kiels ankleben.

**Foto 10 bis 11.** Die beiden Hälften von Deck Nr. 27 mit Planke Nr. 28 wegren. Die Planken dazu in ungleich lange Stücke schneiden. An der Stelle beginnen, die am geradesten ist. Zum Kleben Kontaktkleber verwenden (Schusterleim). Lesen Sie die Gebrauchsanweisung des Herstellers sorgfältig durch! Überstehende Beplankung mit einem Cutter abschneiden. Nach Beplankung der Decks mit einem Bleistift Längslinien ziehen, welche die Schiffsbeplankung und die Risse im Holz simulieren.

**Foto 12 bis 13.** Bevor Sie die beplankten Decks auf die Schiffsstruktur kleben, die Teile vorsichtig mit feinem Schmirgelpapier säubern, um Späne zu entfernen. Dabei muss darauf geachtet werden, dass die Decks korrekt mit dem oberen Teil der Spanten abschließen. Dazu Sekundenkleber verwenden. Anschließend die Querbalken Nr. 15 an die Spanten kleben, damit eine gleichmäßige, feste Oberfläche entsteht. Das gesamte Deck mit satiniertem Farbloslack zum Abdecken der Poren lackieren.

**Foto 14.** Die Salinge Nr. 29 aus der 5x5-mm-Leiste fertigen. Auf den Abstand der einzelnen Spanten zurechtschneiden und mit weißem Leim an die passenden Stellen kleben.

**Foto 15.** Am Heck die Verstrebungen Nr. 30 in den letzten Spant einsetzen und darüber das Stück Nr. 31 setzen. Sekundenkleber verwenden.

**Foto 16 bis 19.** Auf dieselbe Weise wie auf den **Fotos 10 und 11** gezeigt die Beplankung von Hauptdeck 32 mit Planke 33 vornehmen. Die Einkerbungen des Decks müssen dabei verdeckt werden. Nur die Einkerbungen auf der Hinterseite, die zu den letzten Spanten gehören, werden wieder geöffnet.

Die beplankten Decks auf die Schiffsstruktur kleben. Dabei muss darauf geachtet werden, dass die Decks korrekt mit dem oberen Teil der Spanten abschließen. Dazu Sekundenkleber verwenden.

**Foto 20.** Die unteren Salinge Nr. 34 und 35 zurechtschneiden und unter das Deck auf die Höhe der Öffnung kleben.

**Foto 21.** Die drei Quersalinge ausschneiden und etwa 16 mm über das Deck überstehen lassen. Die Leisten Nr. 37 frontal an die Vorderseite der Salinge kleben. Die Leisten werden an der Unterseite mit einigen Stücken des Stabs Nr. 38 abgestützt. Sekundenkleber verwenden.

**Foto 22.** Vor dem Glattschleifen des Rumpfs die mittleren Verstrebungen Nr. 36 auf den letzten Spant und das Oberdeck setzen und ankleben. An den Seitenbrettern die beiden Verstrebungen ohne Einkerbung anbringen. Mit weißem Leim kleben.

**Foto 23 bis 27.** Zur Herstellung einer geeigneten Kontaktfläche zum Aufkleben der Plankenreihe mit einer Feile die Verstärkungskeile und die Kanten der Spanten **vom Bug zum Heck hin** abflachen. Diese Operation wird nur an der Stufe aller Spanten durchgeführt. Schauen Sie sich die weiteren Schritte an, um zu wissen, wo Schanzverkleidung und Geschützluken angebracht werden. Diese Schritte werden für beide Rumpfseiten wiederholt.

Den Rumpf der Länge nach glatt schmirgeln, auch das Heck glatt schmirgeln. Das Profil des Hauptdecks muss ebenfalls bearbeitet werden, damit anschließend die Geschützluken und Schanzverkleidungen Nr. 40, 41, 44 und 45 gut sitzen.

**Foto 28 bis 30.** Aus den Leisten aus Sperrholz Nr. 39 werden gleichgroße Teile zurechtgeschnitten, aus denen die Unterbauten für die Kanonen gefertigt werden, die dann auf den Rumpf aufgenagelt werden. Auf den Abstand der einzelnen Spanten zurechtschneiden. An den Spanten Nr. 4 und 9 diese Teile einsetzen. Senkrecht zum Deck aufkleben. Sekundenkleber verwenden.

**Foto 31 bis 33.** Die Geschützluken Nr. 40 an die Rumpfstruktur kleben und festnageln. Zwischen die beiden Decks angefangen am hinteren Ende in Richtung Bug kleben. Mit Wasser anfeuchten, damit sie gebogen werden können. Verwenden Sie an den am meisten gebogenen Stellen Sekundenkleber, falls notwendig.

**Foto 34 bis 36.** Die Geschützluken Nr. 41 werden unter die erste gesetzt. Diese Geschützluke wird zwischen die obere Geschützluke und die Stufe der Spanten gesetzt. Die überstehenden Teile der Geschützluken abfeilen und es zentriert auf das Vorderdeck Nr. 42 kleben.

**Foto 37 bis 38.** Aus den Sperrholzleisten Nr. 43 gleiche Teile zu ca. 20 x 20 mm ausschneiden, um die Unterbauten für die Kanonen anzufertigen. An die Innenseite der Geschützluke Nr. 41 die ausgeschnittenen Teile Nr. 43 kleben. Damit werden die Öffnungen der Geschützluken bedeckt. Teile mit Sekundenkleber aufkleben, damit sie sich nicht später wieder lösen.

**Foto 39 bis 40.** Die Schanzverkleidung Nr. 44 an die Rumpfstruktur kleben und festnageln. Die Schanzverkleidung zuerst am Heck an das Profil des Oberdecks kleben. Anschließend die Schanzverkleidung des Bugs Nr. 45 als Verlängerung der Schanzverkleidung Nr. 44 aufkleben. Die Schanzverkleidungen und Geschützluken werden an beiden Seiten des Rumpfs angebracht.

**Foto 41.** Mit der Leiste Nr. 46 der Maße 2x5 mm das Innere der oberen beiden Schanzverkleidungen beplanken. Verwenden Sie dazu Sekundenkleber. Die überstehenden Teile abschneiden, so dass die Schanzverkleidungen sichtbar und die Öffnungen für die Kanonen offen sind.

**Foto 42 bis 43.** Auf das Schott Nr. 47 alle Türen, Fenster und Säulen kleben, wie auf dem Foto angegeben. Vorher die Glasscheiben als Unterbau anbringen. Anschließend die Decken Nr. 53 anbringen und einige Ösen als Griffe für die Türen befestigen. Dazu erst die Öffnungen für die Türgriffe anbringen. Die gesamte Baugruppe auf die Verstrebungen am Heck setzen, nacharbeiten falls erforderlich.

**Foto 44 bis 45.** Verzieren Sie die Wände Nr. 54, 56 und 57 mit den abgebildeten Teilen. Achten Sie darauf dass die Schotts Nr. 56 und 57 korrekt verziert werden, für jede Seite ist eine Wand gedacht. Die fertigen Teile auf das hintere Deckende setzen. Zuerst die Wand Nr. 54 zentrieren und danach die anderen anbringen. An den Ecken der Vorderseite der Wände als Kanten ein paar Stücke der Leiste Nr. 58 mit derselben Höhe wie die Schotts ankleben. Mit ein paar Stücken Sperrholz Nr. 43 die letzte Öffnung der Schanzverkleidung abdecken. Alle Wände lackieren, bevor sie vom Oberdeck verdeckt werden.

Vor dem Abdecken dieses Decks eine Leiter an der Luke anbringen, wie auf Foto Nr. 80 gezeigt.

**Foto 46.** Die beiden Deckhälften Nr. 59 an die vorgesehene Stelle aufkleben. Die beiden Hälften vollständig mit den Leisten Nr. 60 beplanken.

**Foto 47 bis 50.** Die Stringer Nr. 61 auf das Deck und an die Schanzverkleidung kleben. Eine Breite von 4 mm wird auf das Deck gestützt. Alle Deckbereiche und die Schanzverkleidung lackieren und anschließend das gesamte Innere der Schanzverkleidung und den Stringer tiefrot anmalen. Dazu Acrylfarbe auf Wasserbasis für Bausätze verwenden.

**Foto 51.** Zwei Teile Sperrholz von ca. 40 mm Länge ausschneiden. Anpassen und zwischen Verstrebung Nr. 18 und das Deck Nr. 27 kleben. Anschließend die Unterseite des Spiegels mit den Leisten Nr. 62 beplanken. Die Beplankung muss das gesamte hintere Ende des Rumpfs bedecken. Die überstehenden, die über die seitlichen Geschützluken herausragen, abschneiden. Die Öffnungen vornehmen, in die später die beiden Kanonen eingesetzt werden.

**Foto 52.** Das Vorderdeck mit den Leisten Nr. 63 und die Vorderseite des Spanten mit den Leisten Nr. 64 beplanken. Die Oberseite des Spanten wird mit den Leisten Nr. 65 beplankt. Die Anfangsplanke Nr. 66 über die gesamte Länge der oberen Schanzverkleidung verlegen.

**Foto 53 bis 54.** Zur Herstellung einer geeigneten Kontaktfläche zum Aufkleben der Plankenreihe mit einer Feile oder Schmirgelpapier die Verstärkungskeile und die Kanten der Spanten **vom Bug zum Heck** hin abflachen.

**Foto 55 bis 57.** Bevor mit der Beplankung des Rumpfs begonnen werden kann, die Plankenreihen Nr. 66 und 67 für mindestens eine Stunde in Wasser einweichen, damit das Holz seine ursprüngliche Biegsamkeit wiedererlangt. Mit der Wegerung des Schiffsrumpfs wird mit der ersten Planke Nr. 66 begonnen, die in aufsteigende Richtung auf die Schanzverkleidung aufgebracht wird, bis diese komplett bedeckt ist. Weißen Leim und Nägelstifte verwenden.

Die Leisten dazu hintereinander verlegen, um eine ungleiche Beplankung zu erzielen und den Rumpf echter aussehen zu lassen. **Siehe Foto 55.**

Auf die Geschützluken der ersten und zweiten Batterie die Planken Nr. 67 verlegen, bis die Geschützluken vollständig abgedeckt sind. Die überstehenden Teile nach und nach abschneiden und die Öffnungen der Geschützluken mit einem Cutter wieder öffnen. Die Beplankung wird in Richtung der Unterseite des Rumpfs mit mehr Planken Nr. 66 abgeschlossen. Auf die gleiche Weise mit der Beplankung des falschen Kiels bis zur Oberseite weitermachen und den Rumpf damit schließen.

Die Planken müssen die Verstärkungskeile von Bug und Heck vollkommen bedecken und 5 mm vom falschen Kiel überstehen lassen, damit der Vordersteven Nr. 69 und der Achtersteven Nr. 70 eingesetzt werden können.

Die Planken müssen bis zur Unterseite vom Heckspiegel reichen. Wenn die Plankenreihen angefeuchtet werden, ist es einfacher, sie zu biegen, damit sie sich die gebogene Form des Rumpfs anpassen lassen.

Beide Seiten müssen beplankt werden. Dabei ist wichtig, dass die Planken an den Seiten gut miteinander verbunden werden, da der Rumpf nur einfach beplankt wird. Weit auseinanderstehende Planken sind optisch nicht schön.

Die Zwischenräume in der Mitte des Rumpfs werden mit Plankenreihen in Form kleiner Fische abdecken. (Die Stücke werden Fische genannt, weil sie an beiden Seiten spitz zulaufen und an Fischlein erinnern). Außerdem bleiben Zwischenräume in Keilform übrig (an einer Seite angespitzte Plankenreihen).

Nach Abschluss der Beplankung den gesamten Rumpf glatt schmirgeln, die Enden zurechtfeilen und die Nägelköpfe entfernen. Risse mit Holzkit im selben Farbton abdecken.

**Foto 58 bis 59.** Die Leisten zur Herstellung der Scheuerleisten 68 auswählen. In Wasser einweichen, damit sie elastischer werden. Die Scheuerleisten zurechtbiegen und mit Sekundenkleber auf den Rumpf kleben, wie auf den Skizze und Fotos gezeigt. Die Scheuerleisten können mit Asphalt eingefärbt oder hinterher in Mattschwarz lackiert werden.

Alle Innenseiten der Geschützluken werden in Mattschwarz lackiert, damit es so aussieht, als gingen sie tief hinein.

**Foto 60 bis 61.** Der Vordersteven Nr. 69 muss auf den 5 mm großen, dafür vorgesehenen Zwischenraum geklebt werden. So zurechtbiegen, dass er sich an die Form des falschen Kiels anpasst.

Der Achtersteven Nr. 70 wird an die Rückseite geklebt. Falls erforderlich in der Länge zurechtstutzen, damit er auf derselben Höhe wie der falsche Kiel ist. Siehe dazu auch die Skizzen und Fotos.

**Foto 62.** Nach dem Vordersteven zwei Stücke des Kiel Nr. 71 und am Ende ein Stück Nr. 72 ankleben. Im Anschluss an den Vordersteven und über die aufgesetzten Kiele eine Leiste Nr. 67 kleben.

**Foto 63.** Mit der Leiste Nr. 73 die vier Seiten der Öffnungen der Geschützluken einrahmen. Die am Rumpf überstehenden Teile sanft abschleifen, bis alle Teile auf einer Höhe sind.

**Foto 64.** Die Öffnungen der Geschützluken der ersten Batterie werden mit den Leisten Nr. 74 eingerahmt. Den oberen Wasserliniengang ausschneiden, so dass er zwischen die Leisten Nr. 75 passt, die das Waschbord bilden. An der Oberseite ein Stück der Leiste Nr. 76 als Verstärkung kleben. Diesen Schritt für beide Rumpfseiten wiederholen.

**Foto 65.** Die Schandeckel Nr. 77, 78 und 80 nach Maß zurechtschneiden. Vor dem Aufkleben auf die Schanzverkleidung mit einer groben Dreiecksfeile einige Einkerbungen am Seitenteil anbringen. Die gebogenen Abschlussteile Nr. 79 werden aus Leisten gefertigt, die dieselbe Breite wie die Schanzkleiddeckel haben müssen. Verwenden Sie dazu Sekundenkleber. Anschließend an der Schanzverkleidung die Öffnungen für die Kanonen öffnen.

**Foto 66 bis 67.** Ebenfalls die Schandeckel Nr. 81, 82, 87 zurechtschneiden und an die vorgesehenen Stellen kleben. Die Scheuerleisten Nr. 83, 84 und 85 anbringen. An den Scheuerleisten können vor der Befestigung ebenfalls Einkerbung angebracht werden, wie vorher bereits bei den Schandeckeln geschehen. Die Biegungen der Schanzverkleidung mit weiteren Leisten Nr. 79 abschließen. Die Verzierung Nr. 86 aus Messingfaden in Spiralform anfertigen.

**Foto 68.** An den Vordersteven die senkrechte Verlängerung Nr. 69 anbringen. An der Rückseite den Apostel Nr. 88 ankleben. Dabei darauf achten, bis an welche Stelle die vorher angebrachte Scheuerleiste Nr. 83 reicht.

**Foto 69.** An der Rückseite der Schanzverkleidung eine Öffnung ausschneiden, damit die Schotts der Kajüten zu sehen sind. Diese Öffnung muss etwa 10 mm nach Innen reichen und bis zum Unterdeck geöffnet sein.

**Foto 70.** Das Bugfutter Nr. 89 unter die Öffnungen für die Kanonen an den vorderen Spant kleben. Auf der gesamten Breite des Spanten und auf das Bugfutter die Verzierung Nr. 90 kleben, die vorher geformt wurde. Mit dem Messingfaden die untere und obere Seite von Verzierung Nr. 90 abschließen. Auf die Vorderseite zwei Türen aus den Leisten Nr. 92 ankleben und die vorher ausgeschnittenen Scharniere Nr. 93 anbringen. Als Türgriffe zwei Ösen und zwei Ringe anbringen. Am Bugfutter eine Öffnung mit 3 mm Durchmesser anbringen. Verwenden Sie zum Aufkleben Sekundenkleber.

**Foto 71.** Die Teile Nr. 94, 95 und 96 auf die Einkerbungen am Vordersteven aufkleben. Achten Sie dabei darauf, dass sie gut zentriert sitzen, damit das Galionsbrett Nr. 97 passgenau daran befestigt werden kann. Das Galionsbrett ankleben und an die Oberseite einen Stützpoller Nr. 98 anbringen, der aus einer 5x5 mm-Leiste angefertigt wurde. Diese Teile können mit Nussbaumholzfarbe oder stark verdünnter Asphaltfarbe gefärbt werden.

Den gesamten Rumpf mit satiniertem Farblosack zum Abdecken der Poren lackieren. Alle Teile, die ab diesem Bastelschritt angebracht werden, müssen vorher lackiert werden.

**Foto 72.** Von der 5x5-mm-Leiste ausgehend die übrigen Schleppoller Nr. 98 anfertigen, die auf den Schandeckeln am Bug sitzen, und mit Sekundenkleber befestigen. Die Davite Nr. 99 anwinkeln und sie seitlich an die Schanzverkleidung kleben, darunter die Winkel Nr. 100 kleben.

**Foto 73.** Zwischen dem Winkel des Ankerdavits und dem Vorderstegen das Galionsbrett Nr. 101 anbringen. Falls erforderlich zurechtstutzen und zum Aufkleben Sekundenkleber verwenden. Die Teile einfärben.

**Foto 74.** Die kleinen Knie Nr. 102 und 103 an Rumpf und Vorderstegen kleben. Feuchten Sie die Teile vorher an, damit sie elastischer werden. Mit den Leisten Nr. 104 die kleinen Knie beplanken, ebenso die Oberseite der kleinen Knie am Rumpf abdecken.

**Foto 75.** Aus dem Messingfaden Nr. 105 die kleinen Zierknie am Vorderstegen anfertigen. Die 2-mm-Öffnungen für die Ankertae an den Leisten anbringen, die an der Oberseite der kleinen Knie befestigt sind. Anschließend alle Teile in Mattschwarz und Gold anmalen.

**Foto 76.** Die Einsätze zusammenbauen und dabei darauf achten, dass alle Teile gut sitzen. Danach mit Sekundenkleber befestigen. Von den fertigen Teilen werden Stücke zur Herstellung der Deckabschnitte verwendet. Zwei komplette Grätlinge zum Anfertigen von Teil Nr. 106 des Bugs verwenden.

**Foto 77.** Die Grätingstücke Nr. 109 ausschneiden und mit den Leisten Nr. 107 und 108 verbinden. Die Baugruppen zentriert auf die seitlichen Salinge des Oberdecks setzen. Ebenfalls die Abschlussteile Nr. 110 anbringen.

Die Grätlinge Nr. 113 anfertigen und mit den Leisten Nr. 111 und 112 einrahmen. An den Leisten des äußeren Umfangs ein paar kleine blinde Öffnungen für die Munition Nr. 114 anbringen. Verwenden Sie zum Aufkleben Sekundenkleber.

**Foto 78.** Die Teile von Leiste Nr. 115 für den Lukendeckel ausschneiden. Mit den Leisten Nr. 116 und 117 einrahmen. Die Öffnungen für die Munition Nr. 114 anbringen.

**Foto 79.** Weitere Grätingteile zusammenbauen und die Teile Nr. 119 und 121 herausnehmen. Die Rahmen Nr. 118, 120 und 122 anbringen. Die Öffnungen anbringen und die Munition Nr. 114 aufkleben.

**Foto 80.** Die Aufgänge werden aus den Ständern Nr. 123 und 124 montiert. Die Treppenstufen werden aus den Teilen Nr. 125 in den angegebenen Maßen zurechtgeschnitten. Die fertigen Aufgänge werden für die einzelnen Luken zurechtgeschnitten. Verwenden Sie zum Aufkleben Sekundenkleber.

**Foto 81.** Das Geländer für die Durchgangsluke aus den Leisten Nr. 126 und 127 anfertigen. Die Säulen Nr. 128 zwischen die abgebildeten Leisten kleben. Sekundenkleber verwenden.

**Foto 82.** Das Geländer auf die Luke des abgebildeten Decks vor die Treppe aufsetzen.

**Foto 83 bis 84.** Die abgebildete Baugruppe mit den Teilen Nr. 129 und 130 zusammenbauen. Unten an den Schleppollern auf der angezeigten Höhe vier Öffnungen mit 1 mm Durchmesser anbringen. Die Treppen zusammenbauen und auf die abgebildeten Öffnungen des Decks setzen. Die notwendigen Ösen und Ringe an der Luke anbringen.

**Foto 85.** Seitlich an den Unterbau Nr. 131 die Leisten Nr. 132, 133 und anschließend die Teile Nr. 134 und 135 ankleben. Die Schornsteine Nr. 136 schwarz und beigefarben anmalen und wie auf dem Foto gezeigt aufkleben.

**Foto 86 bis 87.** Die Glocke Nr. 138 mit Sekundenkleber an den Glockenturm Nr. 137 kleben und auf die Einkerbungen am Deck kleben. Falls erforderlich nacharbeiten.

Aus den Teilen Nr. 129 und 130 zwei Teile bauen und am Bugbereich einsetzen. Seitlich am Glockenturm die beigefarben lackierten Winkel Nr. 139 anordnen und darüber das Laufbord Nr. 140 setzen. Auf das andere Laufbord Nr. 141 zentrieren.

Zwei weitere Treppen für den Zugang zum Unterdeck installieren. Abschließend die zusammengebaute Baugruppe von Foto 85 platzieren.

**Foto 88.** Die Säulen Nr. 142 auf das Laufbord Nr. 143 kleben und die ganze Baugruppe auf das abgebildete Deck aufkleben. Die Abschlussteile Nr. 114 an den Säulen ausrichten und aufkleben.

**Foto 89.** Die Winkel Nr. 139 wie auf dem Foto gezeigt anbringen. Darüber die Laufborde Nr. 144 und darüber die Teile 145 kleben. Die Teile Nr. 146 und 147 ausschneiden und formen und passgenau auf das Deck kleben.

**Foto 90 bis 91.** Die Verzierung von Spiegel Nr. 148 ist aus dehnbarem Material. Die Rückseite des Rumpfs in dieselbe Form bringen und verzieren, danach die Fenster Nr. 156 einsetzen. Die Fenster können einzeln ausgeschnitten werden, damit sie besser eingesetzt werden können. Sekundenkleber verwenden.

Der Spiegel wird zentriert auf das Schiffsheck gesetzt, wie auf dem Foto gezeigt. Er wird vorher schwarz, goldfarben und kupferfarben verziert.

**Foto 92.** Die Teile Nr. 149, 150 und 151 an den Spiegel und die Schanzverkleidungen kleben. Die Schotts mit den Leisten Nr. 152 und anschließend das Dach mit den Leisten Nr. 153 beplanken.

**Foto 93.** Die Rahmen Nr. 154 an den Schott und das Innere an die Decke Nr. 155 kleben. Eine Spitze als Knauf anbringen. An die Unterseite des Spiegels den Unterbau Nr. 157 ankleben. Darüber das Teil Nr. 158 als kleine Stufe kleben. Auf eine Höhe von ca. 20 mm den Unterbau Nr. 159 kleben. Der obere Unterbau Nr. 160 ist auf einer Höhe von 50 mm im Bezug zu Nr. 157. Diese Teile können besser angepasst werden, wenn Fenster und Säulen von Foto 113 verwendet werden. Mit der Ausführung dieses Schritts kann gewartet werden, bis zu den Schritten von Foto 113.

**Foto 94.** Um die Geschützlukenpforten anzufertigen, auf jeden Unterbau Nr. 161 ein Teil Nr. 162 anfertigen. Die Stifte werden gehalten, indem die Enden der Scharniere gebogen werden. Zwei Scharniere an jede Geschützpforte kleben und am Rumpf befestigen. Vorher die Öffnungen für die Stifte anbringen. Die Stifte müssen gebogen werden, um richtig zu passen. Das Innere der Geschützpforten rot anmalen. Sekundenkleber verwenden.

**Foto 95.** Die Öffnungen für die Kanonen an den Unterbauten anbringen und auf die erste Batterie die Kanonen zum Aufnageln Nr. 164 ankleben.

An der zweiten Batterie die Kanonen Nr. 165, die einen Unterbau haben, befestigen. Sekundenkleber verwenden.

**Foto 96.** Die Baugruppe der Kajüte aus den Teilen Nr. 166, 167 und 168 zusammenbauen. An der Außenseite mit den Leisten Nr. 169 und 170 in horizontaler Richtung beplanken.

**Foto 97 bis 98.** An die Oberseite die Aufsätze Nr. 171 und 172 kleben. Rahmen, Fenster und Decken wie auf dem Foto gezeigt anbringen. Die Stifte als Türgriffe anbringen. Die Kajüte auf das abgebildete Deck kleben.

Die Öffnung an der Schanzverkleidung zum Einsetzen der Fenster Nr. 180 zurechtschneiden.

**Foto 99.** Das Steuerblatt aus den angegebenen Einzelteilen wie auf der Abbildung gezeigt zusammenbauen. Die Scharniere mit einer Zange auf die erforderlichen Größen zurechtschneiden. Die Achsen werden aus Messingdraht mit 1,5 mm Durchmesser gefertigt.

Eine Bohrung mit ausreichend Durchmesser neben dem Achterstegen anbringen, durch die die Ruderpinne hindurch passt. Das Steuerblatt mit den Scharnieren und Stiften am Rumpf befestigen.

**Foto 100.** Ein kleines Stück Messingfaden mit Durchmesser 1x15 mm ausschneiden und als Achse an die Rohre Nr. 185 kleben. Den Eingang der Zündschnur mithilfe einer 1 mm großen Öffnung simulieren. Die Rohre auf die Lafetten Nr. 184 kleben.



An die Unterseite die Räder und Achsen kleben. Die überstehenden Messingteile der Achsen abschneiden. An die Kanonen Nr. 189 werden keine Räder angebracht, da sie von der Innenseite des Mitteldecks auf die zweite Batterie gesetzt werden (siehe Foto 105).

Sowohl die Kanonen als auch die Lafetten können nach Belieben verziert werden.

**Foto 101.** Teile der Leiste Nr. 191 zwischen die Bögen des Spill Nr. 190 setzen, um die Wulste zu simulieren. Um die Spillbarren müssen sechs Wulstreihen laufen. Anschließend die Seiten pyramidenförmig zurechtfeilen. Sechs Öffnung von Durchmesser 1,5 mm an der oberen Krone zwischen den Wulsten anbringen. Zwei Teile zusammenbauen.

**Foto 102 bis 103.** Eine Ringöse an jede Seite der Rahmen der Geschützluken an der Schanzverkleidung kleben und die Fäden Nr. 192 befestigen, mit denen die Kanonen mit Rädern gehalten werden. Einen der Spillbarren vor die Schornsteine kleben. Die Ösen mit den Unterlegscheiben auf die Decks setzen.

**Foto 104.** Die beiden Teile Nr. 193 zusammenkleben und zwei Baugruppen bilden. Kupferfarben anmalen oder kakaofarben färben. Teile der Scharniere Nr. 194 ausschneiden und wie auf dem Foto gezeigt verteilen. Dazwischen die Stütze Nr. 195 und die Halterung Nr. 196 kleben.

**Foto 105.** Die Fender Nr. 197 aus einer 3x3-mm-Leiste aus Raminholz formen. Die Kanten der Leiste an der Außenseite abschmirgeln, so dass das Teil rund wird. Am Hauptdeck werden an der zweiten Batterie die acht Kanonen Nr. 189 ohne Räder von Foto 100 aufgestellt.

**Foto 106.** Den anderen Spillbarren Nr. 190 am Hauptdeck aufstellen. Am Spill des Oberdecks werden sechs Stangen Nr. 198 befestigt. Die notwendigen Schiffsringe und Ösen am Deck anbringen. Die Bordreling aus den Teilen Nr. 199, 200 und 201 anfertigen.

**Foto 107 bis 109.** Auf das Vorderprofil der Backs Nr. 202 eine Leiste Nr. 204 kleben. Vor dem Aufkleben am Rumpf die notwendigen Öffnungen anbringen, um anschließend die Stropfen der Klampböcke hindurchzuführen. An beide Rumpfseiten kleben und mit den Winkeln Nr. 203 korrekt ausrichten.

Dieselben Schritte für die Backs von Groß- und Besanmast Nr. 205 und 207 wiederholen.

**Foto 110.** Die Klampböcke mit Faden Nr. 211 befestigen und durch die Öffnungen an den Backs ziehen. An der Unterseite an ein Stück Faden Nr. 209 befestigen und mit Stiften und Kettenringen Nr. 210 direkt auf den Rumpf aufnageln.

Zu beiden Seiten des Rumpfs die Seitentreppe bauen. Dazu die Leisten Nr. 212 und 213 verwenden.

**Foto 111.** Die Ankerstöcke Nr. 215 in die Anker Nr. 214 einsetzen und aufkleben. Die Schiffsringe "K" befestigen. Die Ankerstöcke aus einem Stück der 5x5-mm-Leiste anfertigen. Die Seiten abschleifen und in der Mitte die Öffnung für den Anker anbringen. Anschließend mit Messingbändern die Zwingen Nr. 216 fertigen und die Stifte ohne Kopf aufnageln.

**Foto 112.** Das Kabel Nr. 243 an der Öse des Ankerendes befestigen und mit einer der Vertäuerungen verstärken. Dieses Kabel wird durch die Öffnungen geführt, die in Schritt Nr. 75 angebracht wurden. An die Öse wird ein Rollenblock E geknotet, und zwischen Rollenblock und Ankerdavit wird ein Stück Tau Nr. 244 geführt. Die Tauen werden mit den Vertäuerungen Nr. 218 am Rumpf befestigt.

Die Bojen Nr. 217 verzieren und mit den Fäden Nr. 218 befestigen. Diese Teile werden erst ganz zuletzt angebracht, da zuerst alle Masten stehen müssen.

**Foto 113.** Die Unterbauten der Schiffsklosett Nr. 221 an die Unterseite des Spiegels und die Unterbauten Nr. 157 kleben. Die Glasscheiben Nr. 222 formen und mit Sekundenkleber aufkleben. Auf den oberen Unterbau alle notwendigen Säulen kleben, um die Baugruppe zu schließen. Die Säulen werden an der Oberseite an die Abschlussteile Nr. 225 gestützt. Über die Säulen wird die Glasscheibe Nr. 224 gesetzt. Die überstehenden Teile der Unterbauten werden mit Messingfaden Nr. 228 abgesetzt.

**Foto 114.** Die zurechtgeschnittenen Säulen Nr. 227 werden senkrecht aufgestellt. An die Oberseite werden die Kronen Nr. 226 geklebt. Die gesamte Baugruppe braun, schwarz, goldfarben und beige anmalen. Als Profil für den Unterbau des Schiffsklosetts wird ein Teil der Kette Nr. 229 angebracht, die am Steuerblatt endet. Beachten Sie dazu die folgenden Bastelschritte.

**Foto 115 bis 116.** Die Schiffsleuchten zusammenbauen. Eine große Laterne aus den Teilen 230, 231, 234 und 235. Und zwei kleine aus den Teilen 230, 231, 232 und 233. Die Verzierung in Rot wird aus dem Figurenplan n° 9 ausgeschnitten (zwei rote Rahmen). Zum Ausschneiden der notwendigen Stücke als Schablone die Fenster Nr. 234 und 232 benutzen. Die ausgeschnittenen Stücke im Inneren aufstellen und danach die Abdeckungen Nr. 235 und 233 aufkleben. An den Heckspiegel kleben, vorher die notwendige Öffnung anbringen. Die Kette Nr. 229 mit Ösen an der Unterseite des Spiegels und am Steuer festmachen.

Die notwendigen Säulen Nr. 219 an der Öffnung des Spiegels aufstellen und mit der Leiste Nr. 220 abschließen. Die Säulen goldfarben anmalen.

**Foto 117 bis 118.** Die beiden Baugruppen zum Stützen der Schaluppe mit den Teilen Nr. 236 bis 240 bauen. Um die Teile besser am Deck zu befestigen, werden zwei Schlepppoller an der Unterseite der Säulen befestigt. Die Stützen an der abgebildeten Stelle auf dem mittleren Deck aufstellen

**Foto 119.** Mit dem Zusammenbau der Schaluppen beginnen. Alle Teile, die das Skelett bilden, anspitzen und am falschen Kiel anbringen ohne festzukleben.

**Foto 120.** Den falschen Kiel und den mittleren Spanten in den Unterbau einsetzen. Den falschen Kiel und alle Spanten mit Sekundenkleber an den Unterbau kleben. Ebenfalls die Verstrebungen am Bug anbringen.

**Foto 121.** Alle Spanten an den Kontaktstellen mit dem falschen Kiel aufkleben und danach den Spiegel anbringen. Sekundenkleber verwenden. Die gesamte Gruppe kann auf Wunsch braun lackiert werden.

**Foto 122.** Die Teile müssen gut untereinander verklebt sein. Danach vom Bug bis zum Heck glatt schmirgeln, um die Kanten der Spanten zu glätten und eine gute Basis für die Beplankung des Rumpfs herzustellen. Auch vom Heck zum Bug hin feilen.

**Foto 123.** Die Beplankung erfolgt vom falschen Kiel zur Rumpfmittle. Die Spanten im Bereich am Unterbau sind markiert. Diese Markierungen sind Ausgangspunkt für die erste Planke. Sekundenkleber verwenden.

**Foto 124.** Die Beplankung wird in der Mitte des Rumpfs mit den an einem Ende angespitzten Leisten abgeschlossen. Der Rumpf wird zu beiden Seiten beplankt. Um eine schön gleichmäßige Oberfläche zu erhalten, können die Zwischenräume mit Möbelkitt gefüllt werden. Abschließend die Oberfläche sanft mit Schmirgelpapier behandeln. Der Rumpf kann beige lackiert werden.

Die Scheuerleisten vor dem Anbringen färben oder lackieren. Sie werden fünf Millimeter über der ersten Planke angebracht.

**Foto 125.** Mit einer Säge mit der Beplankung abschließend abschneiden, um den Rumpf vom Unterbau freizumachen.

**Foto 126.** Die Verschalung des Rumpfbodens nach Maß zurechtschneiden und mit Sekundenkleber aufkleben. Von den Spanten werden oben 4 Millimeter abgeschnitten.

Es wurden gefärbte Leisten zwischen die einzelnen Spant gesetzt, damit es so wirkt, als wären es mehr Spanten.

**Foto 127.** Die Ruderbänke nach Maß zurechtschneiden und mit Zwischenräumen aufkleben, wie auf dem Foto gezeigt. Falls erforderlich nacharbeiten, und Bug- und Heckduchte verlegen.

**Foto 128.** Den passenden Vordersteven an den Bug kleben. Kiel und Achtersteven werden aus einer Leiste angefertigt.

**Foto 129.** Die Verstrebung auf den Heckspiegel kleben und braun anmalen. Das Innere wird in Weiß angemalt. Der Schandeckel muss das gesamte Profil der Plankenleisten des Rumpfs abdecken. Auf die Ruderbänke die Verstrebungen der Ruderbänke kleben.

Die Unterbauten der Dollen ausschneiden und etwas anschrägen. Die notwendigen Öffnungen für die Dollen (Stifte A) anbringen. Die gesamte Baugruppe mit Ausnahme der angemalten Stellen lackieren.

**Foto 130 bis 131.** Die seitlichen Tauführer auf die Heckducht kleben. Den Flaschenzug mit einer Achse aus Messing befestigen. Das Steuer und die dazugehörige Steuerpinne aufkleben. Die Schaluppe auf die Stützen setzen und mit den abgebildeten Vertäuerungen befestigen.

**Foto 132.** Den Vordersteven oder das Innere der Galionsfigur falls notwendig bearbeiten, damit es so sitzt, wie auf der Abbildung gezeigt.

Auf den Fotos werden Bastelanleitungen gezeigt, an denen Sie erkennen können, wie die Einzelteile des Rumpfs, der Bemastung und der Takelung angebracht werden.

### **Bemastung**

Zur Herstellung der Masten müssen zuerst die Stäbe entsprechend der Maße zurecht geschnitten werden, die in der Teileliste angegeben sind oder die direkt anhand von Skizze 3, 4, 5 und 6 abgemessen wurde. Die Skizzen sind im Maßstab 1:1 angefertigt.

Alle Masten und Rahen müssen leicht konisch zurechtgefeilt werden.

Um die Masten in Konusform zu bringen, müssen die Masten (mit einer Schleifmaschine) zurecht geschliffen werden, und zwar in der Form, dass sie nach oben hin verjüngt werden. Die Stäbe dabei drehen und an allen Seiten gleichmäßig abschleifen, bis sie zu dem auf der Skizze angegebenen Durchmesser passen.

Um die Rahen in Konusform zu bringen, ebenso verfahren, allerdings hier an beiden Enden der Stangen.

Aufgrund der Größe des Modells wurde die Ansichtzeichnung Nr. 1 in zwei Teile geteilt. An der gestrichelten Linie auseinanderschneiden und an die andere Hälfte kleben.

Um die Masten dieses Schiffsbaumodells richtig vorzubereiten, müssen die folgenden Punkte beachtet werden:

- Skizzen
- Die Detailfotos der Masten
- Maße und Materialien der Teileliste
- Die IP-Blätter zur Identifikation der Bauteile

Die Masten müssen lackiert werden, und einige der Einzelteile der Masten müssen angemalt werden. Siehe Fotos mit allgemeiner Ansicht der Masten

Nach Aufstellung und Lackierung der Masten wird die Takelung (Stroppe, Rollenblöcke, Ösen, Blockrollen etc.) an den Masten und dann am Schiff befestigt. Die Masten müssen eingesetzt werden, bis sie an die Einkerbungen des falschen Kiels stoßen.

### **Takelung**

Zur Takelung des Schiffsmodells die alphabetische Reihenfolge der neben den Anleitungen 7 und 8 aufgedruckten Abbildungen befolgen, auf denen die Anbringung der Takelung (Faden, Klampböcke, Blockrollen, etc.) erläutert wird. Sie sind in Rot hervorgehoben. Zusammen mit der Teileliste ersehen Sie daraus die Materialien, die zum Bau des Modells notwendig sind.

Zur künstlichen Alterung der Segel die Stoffstücke in Tee kochen und trocknen lassen, bis die Stoffe faltig werden. Die Segel ohne vorheriges Bügeln anbringen, damit sie Volumen haben.

**КОРПУС**

**ФОТО 1 - 4:** Для сборки корпуса необходимо следовать порядку указанном на рисунках. Перед приклеиванием шпангоутов на местах, убедитесь, что они правильно установлены в требуемые вырезы на фальшкиле. Важно, чтобы шпангоуты были точно перпендикулярны к фальшкилю, это обеспечит правильную посадку палубы, которая будет установлена позже. Вставьте упоры для мачт (п. 13 и 14). Используйте белый (столярный) клей.

**ФОТО 5:** Переверните корпус и установите на ровную поверхность. Вставьте продольные планки, которые будут исполнять роль ребер жесткости (п. 15). Пока их не приклеивать их на местах, до тех пор, пока не будут установлены все шпангоуты и палубы, до ФОТО 13.

**ФОТО 6:** Приклеить на места шпангоуты (п. 16 и 17), как показано на ФОТО. Использовать белый клей.

**ФОТО 7:** Части (п. 18, 19 и 20) также приклеиваются на места с помощью столярного клея. Проверьте, что бы эти части были строго горизонтальны поверхности стола.

**ФОТО 8 и 9:** Приклейте накладки (п. 21 и 22) к корме, по обе стороны от фальшкиля. На носу приклейте накладки (п. 23-26), также, по обе стороны от фальшкиля.

**ФОТО 10 и 11:** Обшейте обе половинки палубы (п. 27) используя рейки (п. 28), разрезая его на отрезки неравной длины. Начните обшивать от центра к бортам. Используйте контактный (сапожный) клей. Внимательно прочитайте инструкцию по использованию клея. Срежьте излишки обшивки с помощью резака. Для имитации эффекта настила и стыков на палубе, прочертите линии между рейками.

**ФОТО 12 и 13:** Перед наклеиванием палубы на место на корпус судна, слегка отшлифуйте ее, чтобы устранить любые возможные неровности. Важно, что бы палуба хорошо легла на шпангоуты, для этого процесса используйте секундный клей. После этого можно приклеить к шпангоутам перекладки (п. 15), чтобы получить прочную и хорошо выровненную конструкцию. Покройте палубу лаком с помощью бесцветного, матового лака.

**ФОТО 14:** Используя рейки 5 x 5 mm, изготовьте бимсы (п. 29). Обрежьте рейки по размеру и приклейте на шпангоуты белым клеем.

**ФОТО 15:** Установите детали (п. 30) на места, в вырезы на корме, на последнем шпангоуте. Сверху приклейте деталь (п. 31), с помощью секундного клея..

**ФОТО 16 - 19:** Следуя последовательности как на **ФОТО 10 и 11** выше, обшейте главную палубу (п. 32) используя рейки (п. 33). Вырезы по периметру палубы должны быть закрыты рейками, только в кормовой части нужно вырезать под два последних шпангоута. Приклейте палубу на корпус судна. Палуба должна хорошо прилегать к верхней части шпангоутов. Используйте секундный клей.

**ФОТО 20:** Вырежьте по размеру бимсы (п. 34 и 35) и приклейте их к палубе снизу, на одном уровне с краем люка.

**ФОТО 21:** Обрежьте бимсы, на расстоянии не более чем на 16 mm от края палубы. Приклейте продольную рейку (п. 37) перпендикулярно бимсам. Приклейте пиллерсы (п. 38), отрезая от стержня кусочки нужной длинны.

**ФОТО 22:** Перед обработкой корпуса наждачной бумагой и напильником, наклейте накладки (п. 36) на последнем шпангоуте и палубе. Установите две накладки без вырезов по бокам. Используйте белый клей.

**ФОТО 23 - 27:** Для достижения хорошего контакта поверхности фальшбортов и пушечных портов, используя напильник, шкурник или наждачную бумагу, обработать края шпангоутов, шлифовку проводить **от носа к корме**. Просмотрите последующие шаги, чтобы получить представление о том, где будут установлены фальшборта и орудийные порты. Отшлифуйте обе стороны корпуса. Профиль главной палубы также должен быть обработан, чтобы гарантировать, что орудийные порты (п. 40, 41, 44 и 45) будут установлены правильно.

**ФОТО 28 - 30:** Используя кусок фанеры (п. 39), отрежьте кусочки нужной длинны для задней стенки орудийных портов и приклейте их на корпус между шпангоутами. На шпангоутах (п. 4 и 9) имеется вырез, куда нужно вклеить основание портов. Приклеивать нужно перпендикулярно относительно палубы, с помощью секундного клея.

**ФОТО 31 - 33:** Установите с помощью клея и гвоздиков орудийные порты (п. 40) на корпусе судна. Они должны быть приклеены на места, между двумя палубами. Начинать нужно с кормы и двигаться в сторону носа. Предварительно смочите их водой, чтобы они стали более гибкими, в тех местах, где необходимо их сильно изогнуть. Используйте быстросохнущий клей.

**ФОТО 34 - 36:** Орудийные порты (п. 41) должны быть установлены на места ниже первых портов. Эти порты устанавливаются на места в прорезях на шпангоутах. Срежьте излишки с установленных портов, так, что бы палуба (п. 42) могла встать по центру и приклейте ее.

**ФОТО 37 и 38:** Используя фанерный кусок (п. 43) отрежьте кусочки размерами примерно 20 x 20 mm, из которых будут изготовлены задняя стенка орудийных портов. Приклейте нарезанные кусочки (п. 43) с обратной стороны портов (п. 41). Эти детали должны закрыть все открытые орудийные порты. Надежно закрепите эти детали с помощью секундного клея, чтобы избежать отслоения, позже.

**ФОТО 39 и 40:** Приклейте и закрепите гвоздиками фальшборт (п. 44) на корпусе судна. Начните от кормы, приклеивая фальшборт к профилю верхней палубы. Дальше прибейте носовой фальшборт (п. 45) как продолжение фальшборта (п. 44). Прodelать эти шаги для обеих сторон корпуса.

**ФОТО 41:** Используя рейки 2 x 5 mm (п. 46), изнутри обшейте верхние фальшборта. Используйте секундный клей. Обрежьте выступающие за размеры фальшборта части обшивки. Вырезать окошки орудийных портов.

**ФОТО 42 и 43:** На переборке (п. 47) наклейте клей все двери, окна и пиллерсы, как показано на ФОТО, в первую очередь установите окна, в качестве основы. Затем декоративные панели (п. 53) и на двери установить рым-болты с кольцами, которые будут служить в качестве дверных ручек. Предварительно сделайте отверстия, в которые вклеиваются рым-болты. Установите собранную конструкцию как указано на фото.

**ФОТО 44 и 45:** Возьмите переборки (п. 54, 56 и 57) и декорируйте их как показано на ФОТО. Убедитесь, в правильности оформления переборок (п. 56 и 57), необходимо изготовить по одной для каждой из сторон. Установить все детали, которые вы сделали, на задней части палубы. В первую очередь центральную переборку (п. 54), а затем остальные. Углы декорируйте, рейками нужной длины (п. 58). Закройте последнее отверстие борта кусочками из фанеры (п. 43). Покройте лаком все переборки перед установкой их на верхней палубе. Перед тем как закрыть эту часть палубы следующей, оформите люк и установите трап, как показано на ФОТО 80.

**ФОТО 46:** Установите две половинки палубы (п. 59) на место и обейте ее рейками (п. 60).

**ФОТО 47 - 50:** Приклейте на палубу ватервейсы (по. 61) шириной в 4 мм. Покройте лаком палубу и фальшборта и затем покрасьте всю внутреннюю часть фальшбортов и ватервейсы ярко-красной краской. Используйте водорастворимые акриловые краски для моделизма.

**ФОТО 51:** Вырежьте из фанеры два кусочка, примерно 40 мм длиной. После приклейте их между палубами (п. 18) и (п. 27). Обейте корму рейками (п. 62) как на ФОТО. Обшивка должна покрывать всю заднюю часть корпуса. Срезать излишки со стороны пушечных портов. Открыть отверстия, как показано на рисунке, для последующей установки двух пушек.

**ФОТО 52:** Обейте носовую палубу рейками (п. 63) и передний шпангоут рейками (п. 64). Верхнюю часть шпангоута закрыть рейкой (п. 65). Установите бархоут (п. 66) вдоль всей длины фальшборта.

**ФОТО 53 и 54:** Для достижения хорошей контактной поверхности, при обшивке рейками бортов, необходимо сточить все углы шпангоутов и накладок с помощью шкурника или напильника. **Обрабатывать корпус от носа в сторону кормы.**

**ФОТО 55 - 57:** Перед началом обшивки корпуса, вы можете размочить рейки обшивки (п. 66 и 67) в горячей воде более одного часа, таким способом древесина восстанавливает свою эластичность. Начинать обшивку нужно приклеиванием первой рейки (п. 66) по линии фальшборта и идти вверх до тех пор, пока он не будет полностью покрыт. Используйте белый клей и гвоздики.

Чтобы придать больше реализма обшивке, рейки не должны быть на всю длину корпуса, делайте стыки, как на реальных кораблях. **Смотрите ФОТО 55, крупным планом.**

Орудийные порты первой и второй батарей, обейте рейками (п. 67), пока они не будут полностью обшиты. Излишки нужно обрезать и вырезать отверстия под орудия с помощью резака. Обшивка завершается приклеиванием реек вниз по направлению к нижней части корпуса с использованием реек (п. 66), примерно до середины. После нужно начинать от фальшкиля вверх, до тех пор, пока рейки обшивки не соединятся и не закроют весь корпус.

Обшивка должна полностью покрывать нос и корму корпуса, но необходимо оставить зазор в 5 мм для форштевня (п. 69) и рудерпоста (п. 70), которые будут установлены позже.

Обшивка должна достигать кормового транца. Вымоченные рейки будут легче приспособиваться к изгибам корпуса, убедитесь, что они полностью прилегают к шпангоутам.

Корпус должен быть обшит с обеих сторон. Важно, что бы рейки хорошо прилегали друг к другу в поперечном направлении, так как корпус имеет только один слой обшивки, то щели между рейками будут выглядеть не аккуратно.

Пробелы в корпусе, которые остались после обшивки целыми рейками, заполняются кусочками, которые подгоняются по размерам на местах.

После того, как процесс обшивки будет завершен и клей высохнет, отшлифуйте корпус шкурником, что бы убрать неровности и сточить головки гвоздиков, если остались щели, то их надо заполнить древесной замазкой того же цвета.

**ФОТО 58 и 59:** Выберите рейки для изготовления бархоутов (п. 68). Замочите их в воде, для придания эластичности. Установите и закрепите с помощью гвоздиков и клея, предварительно сверившись со схемами и ФОТО. Бархоуты могут быть окрашены с помощью морилки или матовой черной краской, как только они будут установлены на места. Внутренняя часть пушечных портов также необходимо окрасить в матовый черный, чтобы придать ощущение глубины.

**ФОТО 60 и 61:** Приклейте форштевень (п. 69) в 5 мм зазор, оставленный на носу. Подгоняя под изгибы фальшкиля. Рудерпост (п. 70) приклеивается на место сзади. Если требуется, подгоните длину так, что бы он заканчивался на уровне фальшкиля, перед началом сверьтесь со схемами и ФОТО.

**ФОТО 62:** Далее приклеить на место две секции киля (п. 71) и затем последнюю секцию (п. 72). После всего, необходимо приклеить рейку (п. 67) от кормы к носу.

**ФОТО 63:** Используя рейки (п. 73) изготовьте четыре рамки для каждого второго орудийного порта. Все выступающие части необходимо обработать шкурником до уровня бортов.

**ФОТО 64:** Для рамок орудийных портов первой батареи использовать рейки (по. 74). Обрежьте верхний бархоут так, чтобы можно было вставить полосу (п. 75). Приклейте остальные полосы, сверху приклейте (п. 76) в качестве упора. Повторите эти шаги с другой стороны корпуса.

**ФОТО 65:** Отрежьте по размеру планширы (п. 77, 78 и 80) и перед наклейкой их на фальшборта, сделайте продольную канавку как на ФОТО. Для придания кривизны (п. 79) используйте рейки той же ширина, нарезанные на кусочки. Используйте секундный клей. Отрезать и удалить планширы над орудийными портами.

**ФОТО 66 и 67:** Отрежьте по размеру планширы (п. 81, 82 и 87), и приклейте их на места. Установите бархоут (п. 83, 84 и 85). Так же, как и на планшире, нужно выточить продольную канавку см. ФОТО крупным планом. Декорация (п. 86) изготавливаются с использованием латунной проволоки и придавая ей форму спирали.

**ФОТО 68:** Установите вертикальное продолжение форштевня (п. 69). За ним приклейте недгедсы бушприта. (п. 88). Также примите во внимание, как далеко в предыдущем шаге установлена рейка (п. 83).

**ФОТО 69:** Сделайте вырез на задней части фальшборта, чтобы открыть переборку каюты. Этот вырез должен быть глубиной 10 мм по направлению к каюте.

**ФОТО 70:** Приклейте гальюны (п. 89) на передний шпангоут, под орудийными портами. Приклейте декорацию (п. 90) по всей ширине рамы и на гальюне, предварительно согнув ее по форме. Используя медную проволоку закончить верхнюю и нижнюю части декорации (п. 90). Приклейте две двери на лицевой стороне, сделав их из полосок (п. 92),

приложив, предварительно вырезанные по размеру петли (п. 93). Используя два рым-болта и два кольца сделать дверные ручки. Сделайте в гальюнах отверстия диаметром 3 мм. Используйте секундный клей.

**ФОТО 71:** Приклейте части (п. 94, 95 и 96) в соответствующие места на форштевне. Убедитесь, что они хорошо отцентрированы и верхний регель (№ 97) упирается на них. Приклейте битенг (нет. 98) к вершине регеля. Его вырезают из рейки нужной длины, сечением 5 x 5 мм. Вы можете окрасить эти детали краской под орех или морилкой. Покройте весь корпус и палубы бесцветным, матовым лаком. Лакируйте каждую деталь, перед установкой их в нужное место.

**ФОТО 72:** Из рейки сечением 5 x 5 мм сделайте битенги (п. 98), которые устанавливают и приклеивают на планшере на носу с помощью секундного клея. С каждой стороны приклейте кницы (п. 100), а на них сверху, под углом кат-балки (п. 99).

**ФОТО 73:** Установите нижний регель (по. 101) между кат-балкой и форштевнем. Приклейте на место с помощью секундного клея. Окрасьте только, что установленные детали.

**ФОТО 74:** Приклейте детали (п. 102 и 103) на корпус и форштевень. Замачивание этих частей позволит лучше адаптироваться к форме корпуса. Наклейте отрезки реек (п. 104) на кницы форштевня, а также сверху, над ними.

**ФОТО 75:** С помощью латунной проволоки (п. 105) оформите декоративный элемент на форштевне. Просверлите отверстия диаметром 2 мм в который проденете якорный канат. В конце окрасьте установленные детали в золотой и матовый черный цвета.

**ФОТО 76:** Сделайте две решетки, убедитесь, что элементы решетки хорошо вошли друг в друга и после склейте их с помощью секундного клея. Для окончания этого шага из полученных решеток надо вырезать две части (п. 106), которые нужно приклеить в носовой части судна.

**ФОТО 77:** Изготовьте решетки (п. 109) и соедините их вместе с использованием реек (п. 107 и 108). Отцентрируйте их на боковых бимсах. В конце вставьте отрезки реек (п. 110). Также изготовьте решетки (п. 113) и рамки для них с помощью реек (п. 111 и 112). Сделайте небольшие отверстия по периметру для боеприпасов (п. 114). Используйте секундный клей.

**ФОТО 78:** Отрежьте рейки нужной длины (п. 115) и изготовьте крышку люка. По бокам приклейте рамки (п. 116 и 117). Сделайте небольшие отверстия по периметру для боеприпасов (п. 114).

**ФОТО 79:** Изготовьте очередные решетки (п. 119 и 121). Установите рамки (п. 118, 120 и 122). Сделайте небольшие отверстия по периметру для боеприпасов (п.114).

**ФОТО 80:** Трапы изготавливают нужных размеров из частей реек (п. 123 и 124) и ступеней из (п. 125). Собирают вместе, обрезают до нужной длины и устанавливают в каждый люк. Использовать секундный клей.

**ФОТО 81:** Изготовьте ограждения для люков, которые делают в следующем порядке: на рейки (п. 126 и 127) приклейте пиллерсы (п. 128) как показано на ФОТО. Используйте секундный клей.

**ФОТО 82:** Установите ограждения на люк на палубе, как показано на рисунке, а перед ограждением установите собранную лестницу.

**ФОТО 83 и 84:** С использованием деталей (п. 129 и 130) соберите битенги. Сделайте 4 отверстия диаметром 1 мм. как показано на рисунке. Возьмите две лестницы и установите их на палубе как показано на ФОТО 84. Вставьте необходимые рым-болты и кольца в крышку люка.

**ФОТО 85:** Приклейте по бокам основания (п. 131) сначала рейки (п. 132 и 133) и затем сверху рейки (п. 134 и 135). Окрасьте дымоходы (п. 136) в черный и кремовые цвета и приклейте их на места как показано на ФОТО.

**ФОТО 86 и 87:** Приклейте колокол (п. 138), с помощью секундного клея, после стойки колокола (п. 137) и вставьте в вырезы на палубе.

Из частей (п. 129 и 130) соберите битенги и установите на носу судна. Установите кронштейны (п. 139) по бокам от колокола и окрасьте в кремовый цвет, после приклейте к ним перила (п. 140). Изготовьте два трапа для спуска на нижнюю палубу и приклейте их на местах. Приклейте собранную конструкцию (п. 131) из ФОТО 85.

**ФОТО 88:** Приклейте пиллерсы (п. 142) на перилах (п. 143) и установите, как показано на фото. Приклейте декоративные элементы (п. 114) убедившись, что они совпадают с пиллерсами.

**ФОТО 89:** Установите стойки (п. 139) как на ФОТО. Приклейте поручни (п. 144), а сверху на них приклейте рейки (п. 145). Соберите битенг из (п. 146 и 147), который приклеивается сверху на палубу.

**ФОТО 90 и 91:** Украшение на транце (п. 148) выполнено из пластичного материала. Выгните его как задняя часть корпуса и перед установкой наклейте окнам (п. 156). Вы можете подрезать края каждого окна для установки их в нужном положении. Используйте секундный клей. Транец должен быть установлен на корме, как показано на фото. Окрасьте его, используя черный, золотой и цвет старой меди.

**ФОТО 92:** Установите части (п. 149, 150 и 151) на транце и фальшборте. Обшейте переборки с использованием реек (п. 152), а также обшейте крышу, используя рейки (п. 153).

**ФОТО 93:** Приклейте рамки (п. 154) на переборку и декоративную панель (п. 155). Вставьте гвоздик в качестве дверной ручки. Приклейте основание (п. 157) снизу кормы. Затем сверху установите деталь (п. 158) с небольшим отступом. На высоте 20 мм приклейте деталь (п. 159). Верхняя часть (п. 160) должна быть приклеена на высоте 50 мм над основанием (п. 157). Эти части можно будет подстроить под окна и пиллерсы, которые будут установлены на шаге 113. Но лучше, если установку отложить до момента, когда будут выполняться действия, показанные на **ФОТО 113**.

**ФОТО 94:** Для изготовления крышек орудийных портов наклеивают одну из частей (п. 162) на основание (п. 161). Из гвоздиков, согнув, делают оси для петель. Приклейте петли к каждой крышке и вставьте в просверленные отверстия на корпусе. Цвет изнутри - красный. Используйте секундный клей.

**ФОТО 95:** Сделайте необходимые отверстия в основаниях орудийных портов и вклейте стволы орудий (п. 164) на места, в одну линию, на первой орудийной батарее. На второй батарее, вклеиваем стволы (п. 165) там, где есть заднее основание порта. Используем секундный клей.

**ФОТО 96:** Из частей (п. 166, 167 и 168) склеиваем каюту. Снаружи обшиваем горизонтальными рейками (п. 169 и 170).

**ФОТО 97 и 98:** Приклеиваем накладки (п. 171 и 172). Устанавливаем рамки, окна, панели как показано на ФОТО. В двери вставляем гвоздики, выполняющие роль дверных ручек. Установите каюту на палубу. Вставьте окошко в отверстие на фальшборте (п. 180).

**ФОТО 99:** Изготовьте перо руля из деталей, показанных на ФОТО. С помощью кусочек отрегулируйте размер петель. Оси изготавливаются из латунной проволоки диаметром 1,5 мм. Сделайте отверстие в корме, достаточно большим, чтобы вставить верхнюю часть пера руля. Прикрепите перо руля к корпусу петлями и гвоздиками.

**ФОТО 100.** Из латунной проволоки 1.5 mm нарежьте кусочки. Которые приклеиваются к стволам (п. 185) в качестве оси. На стволах сделайте отверстия 1 mm для имитации запальника. Приклейте стволы на лафеты (п. 184). Прикрепите снизу колеса и оси. Отрежьте излишки латунной проволоки. На пушки (п. 189) колеса не устанавливаются, т.к. это пушки второй батареи центральной палубы (см. ФОТО 105). Пушки и стволы должны быть окрашены.

**ФОТО 101:** Приклейте кусочки реек (п. 191) между кольцами шпилья (п. 190). Должно быть шесть вельпсов, образующие барабан шпилья. Сточите их, что бы придать нижней части вид конуса. Сделайте 6 отверстий диаметром 1.5 mm в верхней части для вымбовок. Склейте вместе части шпилья.

**ФОТО 102 и 103:** Установите на фальшбортах рым-болты с каждой стороны орудия и привяжите нить (брюк) (п. 192) которая используется для крепления орудия. Приклейте один шпиль на палубе перед дымоходами. Приклейте на палубе рым-болты и кольца.

**ФОТО 104:** Склейте детали (п. 193) вместе, соберите два сундука. Окрасьте в старое золото и красное дерево. Вырежьте петли (п. 194) и укрепите, как указано на ФОТО. После приклейте детали (п. 195 и 196).

**ФОТО 105:** Придайте изогнутую форму рейкам сечением 3 x 3 mm (п. 197). Закруглите края на внешней стороне. На центральной палубе, соответствующей второй батарее, установите восемь пушек (п. 189), которые были собраны без колес (см. выше 100 ФОТО).

**ФОТО 106:** Приклейте второй шпиль (п. 190) на центральной палубе. Приклейте шесть вымбовок (п. 198) на первый шпиль, на верхней палубе. Установите рым-болты и кольца на палубе. Установите стойки ограждения и поручни с использованием частей (п. 199, 200 и 201).

**ФОТО 107 - 109:** Возьмите руслени (п. 202) и приклейте с внешней стороны регель (п. 204). Перед наклейкой на корпус, необходимо сделать отверстия для вант-путенсов и после приклеить по обе стороны от борта. С помощью книц (п. 203), вы придадите необходимый угол. Повторите операции для русленей грот и бизань мачт (п. 205 и 207).

**ФОТО 110:** Обмотайте юферс латунной проволокой (п. 211) перед установкой в отверстия русленей. Далее из латунной проволоки нарежьте кусочки (п. 209) и прибейте к корпусу используя гвоздики и путенс-планку (п. 210). На обе стороны необходимо установить боковые трапы. Для ступеней используйте (п. 212 и 213).

**ФОТО 111.** Вставьте шток (п. 215) в якорь (п. 214) и приклейте его на месте, вставьте кольцо "К". Шток изготавливается из рейки сечением 5 x 5 mm. Стороны должны быть заужены и просверлите в центре отверстие. После оформите кольцами (п. 216) из латунных полосок и гвоздиками.

**ФОТО 112:** Привяжите трос (п. 243) к кольцу на конце якоря и закрепите его веревками. Этот трос вставлен в отверстия, выполненные на этапе ФОТО 75. Присоедините блок "Е" и трос (п. 244) который проходит через кат-балку и шкивом. Прикрепите якорь к корпусу используя тросы (п. 218).

Покрасьте томбуи (п. 217) и свяжите их с помощью нити (п. 218).

**ФОТО 113:** Приклейте нижнюю часть галереи (п. 221) на основание (п. 157). Возьмите нижние окна (п. 222) и приклейте их на места с помощью секундного клея. Все пиллерсы, необходимые для наклейки, установлены на верхней базе и должны упираться на деталь (п. 225). Сверху наклеиваем окна (п. 224). Чтобы закончить, декорируйте стыки латунной проволокой (п. 228).

**ФОТО 114:** Нарежьте по размеру рейки (п. 227) и наклейте вертикально между окнами. Приклейте верхнюю часть галереи (п. 226). Окрасьте собранную галерею коричневым, черным, золотой и кремовым цветами. Снизу пропустите цепь, конец которой укрепите на пере руля.

**ФОТО 115 и 116:** Сделайте фонари, первым сделайте большой фонарь из частей (п. 230, 231, 234 и 235), и два маленьких из частей (п. 230, 231, 232 и 233). Вырежьте красный кусочек из схемы, на которой есть окрашенный красный кусок. В качестве шаблона используйте окна (п. 234 и 232) после вставьте его в фонарь, перед наклейкой колпаков (п. 235 и 233). Приклейте фонари на корму, предварительно сделав отверстия под стойки (п. 230). В конце прикрепите цепи (п. 229) к нижней части кормы и к рулю, используйте рым-болты. Установите пиллерсы (п. 219) вокруг открытого пространства галереи и в конце приклейте поручень из рейки (п. 220). Окрасьте в золотой цвет.

**ФОТО 117 и 118:** Изготовьте две подставки для лодки с использованием деталей (п. 236 – 240). Для лучшего укрепления на палубе, в нижней части вставляются штифты. Установите на центральной палубе, как показано.

**ФОТО 119:** Начало изготовления лодки. Собрать все части, составляющие лодку, вставить в фальшкиль, но не приклеивать.

**ФОТО 120:** Вставить фальшкиль и центральную часть рамы в основание. Приклеить фальшкиль и все шпангоуты к основанию с помощью секундного клея. Приклейте дополнительные элементы в носовой части.

**ФОТО 121:** Проклеить все шпангоуты в местах контакта с фальшкилем и приклеить транец. Использовать секундный клей. Окрасьте в коричневый цвет.

**ФОТО 122:** Обработать склеенные шпангоуты напильником или шкурником от носа к корме, стачивая все выступающие углы и подготавливая основу для обшивки рейками.

**ФОТО 123:** Обшивку нужно начинать от киля и в сторону бортов. Обшить корпус до середины. Шпангоуты у основания имеют метку, от нее нужно наклеивать первую рейку. Используйте секундный клей.

**ФОТО 124:** Обшивка завершается в центре корпуса. Для того чтобы улучшить отделку вы можете заполнить швы с помощью шпаклевки для ремонта мебели и аккуратно отшлифовать всю поверхность. Если вы хотите, вы можете покрасить корпус в кремовый цвет. Окрасьте бархоуты перед приклеиванием на места. Их приклеивают на 5 мм ниже уровня борта.

**ФОТО 125:** Отделите корпус от основания. Обработайте края шпангоутов наждачной бумагой.

**ФОТО 126:** Нарезьте планки для настила лодки и приклейте их секундным клеем. Шпангоуты должны быть укорочены на 4 мм от уровня борта. Приклейте фальш-шпангоуты между шпангоутами.

**ФОТО 127:** По требуемым размерам вырежьте скамейки и приклейте их на места как показано на ФОТО. Подгоните по размерам кормовую и носовую скамьи и установите на места.

**ФОТО 128:** Приклейте на носу форштевень. Киль и рудерпост вырезаются из рейки.

**ФОТО 129:** Приклейте накладку к кормовому транцу и покрасьте его в коричневый цвет. Изнутри лодка должна быть белой. Планшир будет охватывать весь профиль корпуса. Приклейте упоры для скамеек.

Вырежьте уключины и сделайте им небольшой скос. Сделайте необходимые отверстия для установки уключин (штыри "А"). Покройте лодку лаком, кроме тех мест, которые вы окрасили.

**ФОТО 130 и 131:** Приклейте на транце два направляющих. Используя латунную ось, прикрепите шкив. Приклейте руль и румпель. Поместите лодку на опоры и закрепите ее тросами, как показано на рисунке.

**ФОТО 132:** При необходимости сточите форштевень или внутреннюю часть носа таким образом, чтобы носовая фигура встала на место, как показано на рисунке.

**ФОТО 133-140:** На остальных ФОТО мы покажем вам различные детали конструкций, которые могли бы служить в качестве руководства для сборки различных частей корпуса, мачт, рангоута и такелажа.

### **МАЧТЫ И ТАКЕЛАЖ**

Первый шаг сборки мачт, это обрезать стержни до необходимой длины, как указано в спецификации или измерить непосредственно на схемах 3, 4, 5 и 6, которые напечатаны в масштабе 1:1.

Все мачты и реи имеют определенную коническую форму.

Для того, чтобы достичь сужения мачты к концу, необходимо обработать часть мачты с помощью наждачной бумаги от основания, к концу, который вы хотите заузить. Вращайте стержень, так что бы он шлифовался равномерно со всех сторон, пока вы не достигните диаметра указанного на схеме.

Для обеспечения сужения реи, выполнять те же операции, что и выше, только на этот раз на обоих концах стержня.

Из-за больших размеров, общий вид корабля напечатан на двух листах, схема 1. Разрежьте вдоль указанной линии, а затем склейте половинки.

Для правильной сборки мачт данной модели, Вы должны принять во внимание следующее:

- Схемы
- Фотографии крупных планов
- Размеры и описания материалов, предоставленных в списке частей
- "IP" - Идентификационный список деталей

Мачты должны быть покрыты лаком, а некоторые части должны быть окрашены. Смотрите на фото мачт крупным планом.

После того, как мачта будет собрана и покрыта лаком, подготовьте все снасти (стропы, блоки, рим-болты, комель-блоки и т.д.) и прикрепите их к кораблю. Мачта должна быть вставлена до тех пор, пока она не упрется в мачтовый степ на фальшкиле.

### **БЕГУЧИЙ ТАКЕЛАЖ**

Для того, чтобы установить бегучий такелаж для этой модели, необходимо следовать порядку схем, указывающий порядок установки (канатов, комель-блоков, блоков и т.д.) напечатанных на схемах 7 и 8. В сочетании со списком частей, который служить руководством в отношении типа используемого материала.

Для имитации старения парусов, их можно замочить в чае и оставить сохнуть. После установите их на реях без глажки.

**Lista de piezas / Parts List / Liste des pièces / Teilleiste / Elenco delle parti**

<b>Nº/No./Nº / Nr. No</b>	<b>Cantidad / Quantity / Quantité / Menge / Quantità</b>	<b>Medidas / Measurements / Dimensions /Maße / Mesure</b>	<b>Material / Material / Matériau / Material / Materiale</b>
1	2	Precortado / Precut / Prédécoupé / Vorgeschnitten / Pretagliato	Tablero / Plywood / Planche / Sperrholz / Tavola
2-12	11	Precortado / Precut / Prédécoupé / Vorgeschnitten / Pretagliato	Tablero / Plywood / Planche / Sperrholz / Tavola
13	2	Precortado / Precut / Prédécoupé / Vorgeschnitten / Pretagliato	Tablero / Plywood / Planche / Sperrholz / Tavola
14	1	Precortado / Precut / Prédécoupé / Vorgeschnitten / Pretagliato	Tablero / Plywood / Planche / Sperrholz / Tavola
15	4	15x15x300	Tilo / Lime wood / Tilleul / Linde / Tiglio
16-17	2	Precortado / Precut / Prédécoupé / Vorgeschnitten / Pretagliato	Tablero / Plywood / Planche / Sperrholz / Tavola
18-22	7	Precortado / Precut / Prédécoupé / Vorgeschnitten / Pretagliato	Tablero / Plywood / Planche / Sperrholz / Tavola
23-26	8	Precortado / Precut / Prédécoupé / Vorgeschnitten / Pretagliato	Tablero / Plywood / Planche / Sperrholz / Tavola
27	4	Precortado / Precut / Prédécoupé / Vorgeschnitten / Pretagliato	Tablero / Plywood / Planche / Sperrholz / Tavola
28	62	1x3x600	Tilo / Lime wood / Tilleul / Linde / Tiglio
29	12	5x5x160	Tilo / Lime wood / Tilleul / Linde / Tiglio
30	2	Precortado / Precut / Prédécoupé / Vorgeschnitten / Pretagliato	Tablero / Plywood / Planche / Sperrholz / Tavola
31	1	Precortado / Precut / Prédécoupé / Vorgeschnitten / Pretagliato	Tablero / Plywood / Planche / Sperrholz / Tavola
32	4	Precortado / Precut / Prédécoupé / Vorgeschnitten / Pretagliato	Tablero / Plywood / Planche / Sperrholz / Tavola
33	60	1x3x600	Tilo / Lime wood / Tilleul / Linde / Tiglio
34	8	5x5x63	Tilo / Lime wood / Tilleul / Linde / Tiglio
35	2	5x5x114	Tilo / Lime wood / Tilleul / Linde / Tiglio
36	4	Precortado / Precut / Prédécoupé / Vorgeschnitten / Pretagliato	Tablero / Plywood / Planche / Sperrholz / Tavola
37	2	4x4x199	Tilo / Lime wood / Tilleul / Linde / Tiglio
38	6	ø3x21	Tilo / Lime wood / Tilleul / Linde / Tiglio
39	18	3x20x80	Tablero / Plywood / Planche / Sperrholz / Tavola
40	4	Precortado / Precut / Prédécoupé / Vorgeschnitten / Pretagliato	Tablero / Plywood / Planche / Sperrholz / Tavola
41	4	Precortado / Precut / Prédécoupé / Vorgeschnitten / Pretagliato	Tablero / Plywood / Planche / Sperrholz / Tavola
42	1	Precortado / Precut / Prédécoupé / Vorgeschnitten / Pretagliato	Tablero / Plywood / Planche / Sperrholz / Tavola
43	32	3x20x20	Tablero / Plywood / Planche / Sperrholz / Tavola
44	2	Precortado / Precut / Prédécoupé / Vorgeschnitten / Pretagliato	Tablero / Plywood / Planche / Sperrholz / Tavola
45	2	Precortado / Precut / Prédécoupé / Vorgeschnitten / Pretagliato	Tablero / Plywood / Planche / Sperrholz / Tavola
46	10	2x5x600	Tilo / Lime wood / Tilleul / Linde / Tiglio
47	1	Precortado / Precut / Prédécoupé / Vorgeschnitten / Pretagliato	Tablero / Plywood / Planche / Sperrholz / Tavola
48	2	Preformado / Preformed/ Préformé / Vorgeformt / Preformato	Latón / Brass / Latón / Messing / Ottone
49	10	Preformado / Preformed/ Préformé / Vorgeformt / Preformato	Metal / Metal / Metal / Metall / Metallo
50	4	Preformado / Preformed/ Préformé / Vorgeformt / Preformato	Latón / Brass / Latón / Messing / Ottone
51	10	Preformado / Preformed/ Préformé / Vorgeformt / Preformato	Metal / Metal / Metal / Metall / Metallo
52	6	Preformado / Preformed/ Préformé / Vorgeformt / Preformato	Metal / Metal / Metal / Metall / Metallo
53	16	1x4x12	Sapelly / Sapelli / Sapelli / Sapelly-Holz / Sapelli
54	1	Precortado / Precut / Prédécoupé / Vorgeschnitten / Pretagliato	Tablero / Plywood / Planche / Sperrholz / Tavola
55	2	Preformado / Preformed/ Préformé / Vorgeformt / Preformato	Metal / Metal / Metal / Metall / Metallo
56	2	Precortado / Precut / Prédécoupé / Vorgeschnitten / Pretagliato	Tablero / Plywood / Planche / Sperrholz / Tavola
57	2	Precortado / Precut / Prédécoupé / Vorgeschnitten / Pretagliato	Tablero / Plywood / Planche / Sperrholz / Tavola
58	16	1x4x20	Sapelly / Sapelli / Sapelli / Sapelly-Holz / Sapelli
59	1	Precortado / Precut / Prédécoupé / Vorgeschnitten / Pretagliato	Tablero / Plywood / Planche / Sperrholz / Tavola
60	47	1x3x210	Tilo / Lime wood / Tilleul / Linde / Tiglio
61	2	2x4x600	Tilo / Lime wood / Tilleul / Linde / Tiglio
62	6	2x5x140	Tilo / Lime wood / Tilleul / Linde / Tiglio



**Lista de piezas / Parts List / Liste des pièces / Teilleiste / Elenco delle parti**

<b>Nº/No./ N° / Nr. No</b>	<b>Cantidad / Quantity / Quantité / Menge / Quantità</b>	<b>Medidas / Measurements / Dimensions /Maße / Mesure</b>	<b>Material / Material / Matériau / Material / Materiale</b>
63	27	1x3x25	Tilo / Lime wood / Tilleul / Linde / Tiglio
64	10	1x3x110	Tilo / Lime wood / Tilleul / Linde / Tiglio
65	4	1x4x110	Sapelly / Sapelli / Sapelli / Sapelly-Holz / Sapelli
66	92	2x5x600	Sapelly / Sapelli / Sapelli / Sapelly-Holz / Sapelli
67	21	2x5x600	Tilo / Lime wood / Tilleul / Linde / Tiglio
68	12	2x4x600	Nogal africano / African walnut / Noyer africain / Afrikanisches Nußbaumholz / Noce africano
69	1	Precortado / Precut / Prédécoupé / Vorgeschnitten / Pretagliatto	Nogal africano / African walnut / Noyer africain / Afrikanisches Nußbaumholz / Noce africano
70	1	Precortado / Precut / Prédécoupé / Vorgeschnitten / Pretagliatto	Nogal africano / African walnut / Noyer africain / Afrikanisches Nußbaumholz / Noce africano
71-72	3	Precortado / Precut / Prédécoupé / Vorgeschnitten / Pretagliatto	Nogal africano / African walnut / Noyer africain / Afrikanisches Nußbaumholz / Noce africano
73	120	1x4x12	Sapelly / Sapelli / Sapelli / Sapelly-Holz / Sapelli
74	112	1x4x14	Sapelly / Sapelli / Sapelli / Sapelly-Holz / Sapelli
75	12	2x5x30	Sapelly / Sapelli / Sapelli / Sapelly-Holz / Sapelli
76	2	1x4x23	Sapelly / Sapelli / Sapelli / Sapelly-Holz / Sapelli
77	1	2x8x114	Sapelly / Sapelli / Sapelli / Sapelly-Holz / Sapelli
78	2	2x8x200	Sapelly / Sapelli / Sapelli / Sapelly-Holz / Sapelli
79	32	2x3x8	Sapelly / Sapelli / Sapelli / Sapelly-Holz / Sapelli
80	2	2x8x200	Sapelly / Sapelli / Sapelli / Sapelly-Holz / Sapelli
81	2	2x8x30	Sapelly / Sapelli / Sapelli / Sapelly-Holz / Sapelli
82	2	2x8x150	Sapelly / Sapelli / Sapelli / Sapelly-Holz / Sapelli
83	4	2x2x600	Sapelly / Sapelli / Sapelli / Sapelly-Holz / Sapelli
84	4	2x2x380	Sapelly / Sapelli / Sapelli / Sapelly-Holz / Sapelli
85	2	2x2x210	Sapelly / Sapelli / Sapelli / Sapelly-Holz / Sapelli
86	2	ø1,5x20	Latón / Brass / Latón / Messing / Ottone
87	2	2x8x205	Sapelly / Sapelli / Sapelli / Sapelly-Holz / Sapelli
88	1	Precortado / Precut / Prédécoupé / Vorgeschnitten / Pretagliatto	Nogal africano / African walnut / Noyer africain / Afrikanisches Nußbaumholz / Noce africano
89	2	Preformado / Preformed/ Préformé / Vorgeformt / Preformato	Madera / Wood / Bois / Holz / Legno
90	1	Preformado / Preformed/ Préformé / Vorgeformt / Preformato	Latón / Brass / Latón / Messing / Ottone
91	2	ø1x150	Latón / Brass / Latón / Messing / Ottone
92	6	1x4x20	Sapelly / Sapelli / Sapelli / Sapelly-Holz / Sapelli
93	2	Preformado / Preformed/ Préformé / Vorgeformt / Preformato	Latón / Brass / Latón / Messing / Ottone
94-96	3	Precortado / Precut / Prédécoupé / Vorgeschnitten / Pretagliatto	Tablero / Plywood / Planche / Sperrholz / Tavola
97	2	Precortado / Precut / Prédécoupé / Vorgeschnitten / Pretagliatto	Tablero / Plywood / Planche / Sperrholz / Tavola
98	26	5x5x10	Tilo / Lime wood / Tilleul / Linde / Tiglio
99	2	Precortado / Precut / Prédécoupé / Vorgeschnitten / Pretagliatto	Nogal africano / African walnut / Noyer africain / Afrikanisches Nußbaumholz / Noce africano
100	2	Precortado / Precut / Prédécoupé / Vorgeschnitten / Pretagliatto	Nogal africano / African walnut / Noyer africain / Afrikanisches Nußbaumholz / Noce africano
101	2	Precortado / Precut / Prédécoupé / Vorgeschnitten / Pretagliatto	Tablero / Plywood / Planche / Sperrholz / Tavola
102-103	4	Precortado / Precut / Prédécoupé / Vorgeschnitten / Pretagliatto	Tablero / Plywood / Planche / Sperrholz / Tavola
104	60	1x3x13	Tilo / Lime wood / Tilleul / Linde / Tiglio
105	6	ø1,5x100	Latón / Brass / Latón / Messing / Ottone
106	2	50X50	Composite / Composite / Composite / Composite / Composite
107	4	2x3x199	Sapelly / Sapelli / Sapelli / Sapelly-Holz / Sapelli
108	16	2x3x18	Sapelly / Sapelli / Sapelli / Sapelly-Holz / Sapelli
109	14	17X21	Composite / Composite / Composite / Composite / Composite
110	4	1x4x15	Sapelly / Sapelli / Sapelli / Sapelly-Holz / Sapelli

**Lista de piezas / Parts List / Liste des pièces / Teilleiste / Elenco delle parti**

<b>Nº/No./ N° / Nr. No</b>	<b>Cantidad / Quantity / Quantité / Menge / Quantità</b>	<b>Medidas / Measurements / Dimensions /Maße / Misure</b>	<b>Material / Material / Matériau / Material / Materiale</b>
111	4	4x4x32	Sapelly / Sapelli / Sapelli / Sapelly-Holz / Sapelli
112	2	4x4x90	Sapelly / Sapelli / Sapelli / Sapelly-Holz / Sapelli
113	2	25X33	Composite / Composite / Composite / Composite / Composite
114	210	Preformado / Preformed/ Préformé / Vorgeformt / Preformato	Metal / Metal / Metal / Metall / Metallo
115	6	2x5x40	Tilo / Lime wood / Tilleul / Linde / Tiglio
116	2	4x4x40	Sapelly / Sapelli / Sapelli / Sapelly-Holz / Sapelli
117	2	4x4x38	Sapelly / Sapelli / Sapelli / Sapelly-Holz / Sapelli
118	3	4x4x33	Sapelly / Sapelli / Sapelli / Sapelly-Holz / Sapelli
119	1	25X33	Composite / Composite / Composite / Composite / Composite
120	4	2x3x33	Sapelly / Sapelli / Sapelli / Sapelly-Holz / Sapelli
121	4	18X33	Composite / Composite / Composite / Composite / Composite
122	2	4x4x121	Sapelly / Sapelli / Sapelli / Sapelly-Holz / Sapelli
123-124	12	Preformado / Preformed/ Préformé / Vorgeformt / Preformato	Madera / Wood / Bois / Holz / Legno
125	42	1x4x14	Tilo / Lime wood / Tilleul / Linde / Tiglio
126	2	1x4x27	Sapelly / Sapelli / Sapelli / Sapelly-Holz / Sapelli
127	4	1x4x28	Sapelly / Sapelli / Sapelli / Sapelly-Holz / Sapelli
128	12	Preformado / Preformed/ Préformé / Vorgeformt / Preformato	Composite / Composite / Composite / Composite / Composite
129	6	4x4x47	Sapelly / Sapelli / Sapelli / Sapelly-Holz / Sapelli
130	3	4x4x40	Sapelly / Sapelli / Sapelli / Sapelly-Holz / Sapelli
131	1	Precortado / Precut / Prédécoupé / Vorgeschnitten / Pretagliatto	Tablero / Plywood / Planche / Sperrholz / Tavola
132	2	2x3x32	Sapelly / Sapelli / Sapelli / Sapelly-Holz / Sapelli
133	2	2x3x40	Sapelly / Sapelli / Sapelli / Sapelly-Holz / Sapelli
134	2	2x2x36	Sapelly / Sapelli / Sapelli / Sapelly-Holz / Sapelli
135	2	2x2x44	Sapelly / Sapelli / Sapelli / Sapelly-Holz / Sapelli
136	4	Preformado / Preformed/ Préformé / Vorgeformt / Preformato	Metal / Metal / Metal / Metall / Metallo
137	1	Preformado / Preformed/ Préformé / Vorgeformt / Preformato	Metal / Metal / Metal / Metall / Metallo
138	1	Preformado / Preformed/ Préformé / Vorgeformt / Preformato	Metal / Metal / Metal / Metall / Metallo
139	20	Preformado / Preformed/ Préformé / Vorgeformt / Preformato	Metal / Metal / Metal / Metall / Metallo
140	2	2x5x48	Sapelly / Sapelli / Sapelli / Sapelly-Holz / Sapelli
141	2	1x4x48	Sapelly / Sapelli / Sapelli / Sapelly-Holz / Sapelli
142	15	Preformado / Preformed/ Préformé / Vorgeformt / Preformato	Madera / Wood / Bois / Holz / Legno
143	1	Precortado / Precut / Prédécoupé / Vorgeschnitten / Pretagliatto	Tablero / Plywood / Planche / Sperrholz / Tavola
144	2	2x5x70	Sapelly / Sapelli / Sapelli / Sapelly-Holz / Sapelli
145	2	1x4x70	Sapelly / Sapelli / Sapelli / Sapelly-Holz / Sapelli
146	2	4x4x18	Sapelly / Sapelli / Sapelli / Sapelly-Holz / Sapelli
147	1	4x4x40	Sapelly / Sapelli / Sapelli / Sapelly-Holz / Sapelli
148a	1	Precortado / Precut / Prédécoupé / Vorgeschnitten / Pretagliatto	Tablero / Plywood / Planche / Sperrholz / Tavola
148b	1	Preformado / Preformed/ Préformé / Vorgeformt / Preformato	Latón / Brass / Latón / Messing / Ottone
149	2	Precortado / Precut / Prédécoupé / Vorgeschnitten / Pretagliatto	Tablero / Plywood / Planche / Sperrholz / Tavola
150	2	Precortado / Precut / Prédécoupé / Vorgeschnitten / Pretagliatto	Tablero / Plywood / Planche / Sperrholz / Tavola
151	2	Precortado / Precut / Prédécoupé / Vorgeschnitten / Pretagliatto	Tablero / Plywood / Planche / Sperrholz / Tavola
152	35	1x4x22	Sapelly / Sapelli / Sapelli / Sapelly-Holz / Sapelli
153	15	1x4x45	Sapelly / Sapelli / Sapelli / Sapelly-Holz / Sapelli
154	2	Preformado / Preformed/ Préformé / Vorgeformt / Preformato	Metal / Metal / Metal / Metall / Metallo

**Lista de piezas / Parts List / Liste des pièces / Teilleiste / Elenco delle parti**

<b>Nº/No./N° / Nr. No</b>	<b>Cantidad / Quantity / Quantité / Menge / Quantità</b>	<b>Medidas / Measurements / Dimensions /Maße / Misure</b>	<b>Material / Material / Matériau / Material / Materiale</b>
155	2	1x4x12	Sapelly / Sapelli / Sapelli / Sapelly-Holz / Sapelli
156	1	Preformado / Preformed/ Préformé / Vorgeformt / Preformato	Latón / Brass / Latón / Messing / Ottone
157-160	8	Precortado / Precut / Prédécoupé / Vorgeschnitten / Pretagliato	Tablero / Plywood / Planche / Sperrholz / Tavola
161	30	Precortado / Precut / Prédécoupé / Vorgeschnitten / Pretagliato	Tablero / Plywood / Planche / Sperrholz / Tavola
162	30	Precortado / Precut / Prédécoupé / Vorgeschnitten / Pretagliato	Tablero / Plywood / Planche / Sperrholz / Tavola
163	56	Preformado / Preformed/ Préformé / Vorgeformt / Preformato	Latón / Brass / Latón / Messing / Ottone
164	30	Preformado / Preformed/ Préformé / Vorgeformt / Preformato	Metal / Metal / Metal / Metall / Metallo
165	22	Preformado / Preformed/ Préformé / Vorgeformt / Preformato	Metal / Metal / Metal / Metall / Metallo
166	2	Precortado / Precut / Prédécoupé / Vorgeschnitten / Pretagliato	Tablero / Plywood / Planche / Sperrholz / Tavola
167	2	Precortado / Precut / Prédécoupé / Vorgeschnitten / Pretagliato	Tablero / Plywood / Planche / Sperrholz / Tavola
168	1	Precortado / Precut / Prédécoupé / Vorgeschnitten / Pretagliato	Tablero / Plywood / Planche / Sperrholz / Tavola
169	18	1x3x95	Tilo / Lime wood / Tilleul / Linde / Tiglio
170	18	1x3x55	Tilo / Lime wood / Tilleul / Linde / Tiglio
171	2	2x2x97	Sapelly / Sapelli / Sapelli / Sapelly-Holz / Sapelli
172	2	2x2x58	Sapelly / Sapelli / Sapelli / Sapelly-Holz / Sapelli
173	2	Preformado / Preformed/ Préformé / Vorgeformt / Preformato	Metal / Metal / Metal / Metall / Metallo
174	4	Preformado / Preformed/ Préformé / Vorgeformt / Preformato	Metal / Metal / Metal / Metall / Metallo
175	6	Preformado / Preformed/ Préformé / Vorgeformt / Preformato	Metal / Metal / Metal / Metall / Metallo
176	4	Preformado / Preformed/ Préformé / Vorgeformt / Preformato	Metal / Metal / Metal / Metall / Metallo
177	6	1x4x17	Sapelly / Sapelli / Sapelli / Sapelly-Holz / Sapelli
178	4	1x4x8	Sapelly / Sapelli / Sapelli / Sapelly-Holz / Sapelli
179	2	1x4x12	Sapelly / Sapelli / Sapelli / Sapelly-Holz / Sapelli
180	2	Preformado / Preformed/ Préformé / Vorgeformt / Preformato	Tablero / Plywood / Planche / Sperrholz / Tavola
181	1	Precortado / Precut / Prédécoupé / Vorgeschnitten / Pretagliato	Nogal africano / African walnut / Noyer africain / Afrikanisches Nußbaumholz / Noce africano
182	12	Preformado / Preformed/ Préformé / Vorgeformt / Preformato	Latón / Brass / Latón / Messing / Ottone
183	6	ø1,5x6	Latón / Brass / Latón / Messing / Ottone
184	22	Preformado / Preformed/ Préformé / Vorgeformt / Preformato	Metal / Metal / Metal / Metall / Metallo
185	14	Preformado / Preformed/ Préformé / Vorgeformt / Preformato	Metal / Metal / Metal / Metall / Metallo
186	14	ø1x17	Latón / Brass / Latón / Messing / Ottone
187	14	ø1x15	Latón / Brass / Latón / Messing / Ottone
188	56	Preformado / Preformed/ Préformé / Vorgeformt / Preformato	Madera / Wood / Bois / Holz / Legno
189	8	Preformado / Preformed/ Préformé / Vorgeformt / Preformato	Metal / Metal / Metal / Metall / Metallo
190	2	Preformado / Preformed/ Préformé / Vorgeformt / Preformato	Madera / Wood / Bois / Holz / Legno
191	36	2x5x4	Sapelly / Sapelli / Sapelli / Sapelly-Holz / Sapelli
192	14	ø0,50x100	Hilo crudo / Raw thread / Fil brut / Rohes Baumwollfaden / Filo crudo
193	4	Preformado / Preformed/ Préformé / Vorgeformt / Preformato	Tilo / Lime wood / Tilleul / Linde / Tiglio
194	6	Preformado / Preformed/ Préformé / Vorgeformt / Preformato	Latón / Brass / Latón / Messing / Ottone
195	1	Preformado / Preformed/ Préformé / Vorgeformt / Preformato	Tablero / Plywood / Planche / Sperrholz / Tavola
196	1	Preformado / Preformed/ Préformé / Vorgeformt / Preformato	Metal / Metal / Metal / Metall / Metallo
197	10	3x3x60	Tilo / Lime wood / Tilleul / Linde / Tiglio
198	6	ø1,5x23	Latón / Brass / Latón / Messing / Ottone
199	40	Preformado / Preformed/ Préformé / Vorgeformt / Preformato	Metal / Metal / Metal / Metall / Metallo
200	2	1x4x190	Sapelly / Sapelli / Sapelli / Sapelly-Holz / Sapelli
201	2	1x4x167	Sapelly / Sapelli / Sapelli / Sapelly-Holz / Sapelli

**Lista de piezas / Parts List / Liste des pièces / Teilleiste / Elenco delle parti**

<b>Nº/No./ N° / Nr. No</b>	<b>Cantidad / Quantity / Quantité / Menge / Quantità</b>	<b>Medidas / Measurements / Dimensions /Maße / Mesure</b>	<b>Material / Material / Matériau / Material / Materiale</b>
202	2	Precortado / Precut / Prédécoupé / Vorgeschnitten / Pretagliato	Tablero / Plywood / Planche / Sperrholz / Tavola
203	28	Precortado / Precut / Prédécoupé / Vorgeschnitten / Pretagliato	Tablero / Plywood / Planche / Sperrholz / Tavola
204	2	2x2x125	Sapelly / Sapelli / Sapelli / Sapelly-Holz / Sapelli
205	2	Precortado / Precut / Prédécoupé / Vorgeschnitten / Pretagliato	Tablero / Plywood / Planche / Sperrholz / Tavola
206	2	2x2x160	Sapelly / Sapelli / Sapelli / Sapelly-Holz / Sapelli
207	2	Precortado / Precut / Prédécoupé / Vorgeschnitten / Pretagliato	Tablero / Plywood / Planche / Sperrholz / Tavola
208	2	2x2x85	Sapelly / Sapelli / Sapelli / Sapelly-Holz / Sapelli
209	70	ø1x30	Latón / Brass / Latón / Messing / Ottone
210	66	Preformado / Preformed/ Préformé / Vorgeformt / Preformato	Latón / Brass / Latón / Messing / Ottone
211	70	ø0,50x50	Latón / Brass / Latón / Messing / Ottone
212	20	2x2x8	Sapelly / Sapelli / Sapelli / Sapelly-Holz / Sapelli
213	20	1x4x10	Sapelly / Sapelli / Sapelli / Sapelly-Holz / Sapelli
214	4	Preformado / Preformed/ Préformé / Vorgeformt / Preformato	Metal / Metal / Metal / Metall / Metallo
215	4	5x5x47	Nogal africano / African walnut / Noyer africain / Afrikanisches Nußbaumholz / Noce africano
216	16	Preformado / Preformed/ Préformé / Vorgeformt / Preformato	Latón / Brass / Latón / Messing / Ottone
217	2	Preformado / Preformed/ Préformé / Vorgeformt / Preformato	Madera / Wood / Bois / Holz / Legno
218	10	ø0,15x150	Hilo crudo / Raw thread / Fil brut / Rohes Baumwollfaden / Filo crudo
219	52	Preformado / Preformed/ Préformé / Vorgeformt / Preformato	Metal / Metal / Metal / Metall / Metallo
220	1	2x3x145	Sapelly / Sapelli / Sapelli / Sapelly-Holz / Sapelli
221	2	Preformado / Preformed/ Préformé / Vorgeformt / Preformato	Metal / Metal / Metal / Metall / Metallo
222	2	Preformado / Preformed/ Préformé / Vorgeformt / Preformato	Latón / Brass / Latón / Messing / Ottone
223	28	Preformado / Preformed/ Préformé / Vorgeformt / Preformato	Metal / Metal / Metal / Metall / Metallo
224	2	Preformado / Preformed/ Préformé / Vorgeformt / Preformato	Latón / Brass / Latón / Messing / Ottone
225	4	Precortado / Precut / Prédécoupé / Vorgeschnitten / Pretagliato	Tablero / Plywood / Planche / Sperrholz / Tavola
226	2	Precortado / Precut / Prédécoupé / Vorgeschnitten / Pretagliato	Tablero / Plywood / Planche / Sperrholz / Tavola
227	14	1x4x19	Sapelly / Sapelli / Sapelli / Sapelly-Holz / Sapelli
228	6	ø1,5x55	Latón / Brass / Latón / Messing / Ottone
229	2	1x250	Latón / Brass / Latón / Messing / Ottone
230	3	ø1,5x13	Latón / Brass / Latón / Messing / Ottone
231	3	Preformado / Preformed/ Préformé / Vorgeformt / Preformato	Metal / Metal / Metal / Metall / Metallo
232	2	Preformado / Preformed/ Préformé / Vorgeformt / Preformato	Latón / Brass / Latón / Messing / Ottone
233	2	Preformado / Preformed/ Préformé / Vorgeformt / Preformato	Metal / Metal / Metal / Metall / Metallo
234	1	Preformado / Preformed/ Préformé / Vorgeformt / Preformato	Latón / Brass / Latón / Messing / Ottone
235	1	Preformado / Preformed/ Préformé / Vorgeformt / Preformato	Metal / Metal / Metal / Metall / Metallo
236	4	5x5x25	Nogal africano / African walnut / Noyer africain / Afrikanisches Nußbaumholz / Noce africano
237	2	5x5x60	Nogal africano / African walnut / Noyer africain / Afrikanisches Nußbaumholz / Noce africano
238	8	ø1x15	Latón / Brass / Latón / Messing / Ottone
239	2	Precortado / Precut / Prédécoupé / Vorgeschnitten / Pretagliato	Tablero / Plywood / Planche / Sperrholz / Tavola
240	2	Precortado / Precut / Prédécoupé / Vorgeschnitten / Pretagliato	Tablero / Plywood / Planche / Sperrholz / Tavola
241	2	ø0,50x200	Hilo crudo / Raw thread / Fil brut / Rohes Baumwollfaden / Filo crudo
242	1	Preformado / Preformed/ Préformé / Vorgeformt / Preformato	Metal / Metal / Metal / Metall / Metallo
243	4	ø1,5x250	Hilo marrón / Brown thread / Fil brun /braunes Baumwollfaden / Filo marrone
244	2	ø0,15x250	Hilo crudo / Raw thread / Fil brut / Rohes Baumwollfaden / Filo crudo
245	2	ø3x78	Tilo / Lime wood / Tilleul / Linde / Tiglio

**Lista de piezas / Parts List / Liste des pièces / Teilleiste / Elenco delle parti**

<b>Nº/No./ N° / Nr. No</b>	<b>Cantidad / Quantity / Quantité / Menge / Quantità</b>	<b>Medidas / Measurements / Dimensions /Maße / Misure</b>	<b>Material / Material / Matériau / Material / Materiale</b>
246	6	2x5x32	Sapelly / Sapelli / Sapelli / Sapelly-Holz / Sapelli
247	2	Preformado / Preformed/ Préformé / Vorgeformt / Preformato	Madera / Wood / Bois / Holz / Legno
248	1	Preformado / Preformed/ Préformé / Vorgeformt / Preformato	Madera / Wood / Bois / Holz / Legno
249	95	Preformado / Preformed/ Préformé / Vorgeformt / Preformato	Metal / Metal / Metal / Metall / Metallo
A1	1	Precortado / Precut / Prédécoupé / Vorgeschnitten / Pretagliatto	Tablero / Plywood / Planche / Sperrholz / Tavola
A2-A13	12	Precortado / Precut / Prédécoupé / Vorgeschnitten / Pretagliatto	Tablero / Plywood / Planche / Sperrholz / Tavola
A14	1	Precortado / Precut / Prédécoupé / Vorgeschnitten / Pretagliatto	Tablero / Plywood / Planche / Sperrholz / Tavola
A15	1	Precortado / Precut / Prédécoupé / Vorgeschnitten / Pretagliatto	Tablero / Plywood / Planche / Sperrholz / Tavola
A16	2	Precortado / Precut / Prédécoupé / Vorgeschnitten / Pretagliatto	Tablero / Plywood / Planche / Sperrholz / Tavola
A17	18	1x3x180	Tilo / Lime wood / Tilleul / Linde / Tiglio
A18	2	2x2x180	Sapelly / Sapelli / Sapelli / Sapelly-Holz / Sapelli
A19	9	2x2x120	Sapelly / Sapelli / Sapelli / Sapelly-Holz / Sapelli
A20	1	Precortado / Precut / Prédécoupé / Vorgeschnitten / Pretagliatto	Tablero / Plywood / Planche / Sperrholz / Tavola
A21	18	1x3x30	Tilo / Lime wood / Tilleul / Linde / Tiglio
A22	7	2x5x40	Sapelly / Sapelli / Sapelli / Sapelly-Holz / Sapelli
A23	1	Precortado / Precut / Prédécoupé / Vorgeschnitten / Pretagliatto	Tablero / Plywood / Planche / Sperrholz / Tavola
A24	1	Precortado / Precut / Prédécoupé / Vorgeschnitten / Pretagliatto	Tablero / Plywood / Planche / Sperrholz / Tavola
A25	1	2x3x130	Sapelly / Sapelli / Sapelli / Sapelly-Holz / Sapelli
A26	1	2x3x35	Sapelly / Sapelli / Sapelli / Sapelly-Holz / Sapelli
A27	1	Precortado / Precut / Prédécoupé / Vorgeschnitten / Pretagliatto	Tablero / Plywood / Planche / Sperrholz / Tavola
A28	1	Precortado / Precut / Prédécoupé / Vorgeschnitten / Pretagliatto	Tablero / Plywood / Planche / Sperrholz / Tavola
A29	6	Precortado / Precut / Prédécoupé / Vorgeschnitten / Pretagliatto	Tablero / Plywood / Planche / Sperrholz / Tavola
A30	12	2x4x6	Nogal africano / African walnut / Noyer africain / Afrikanisches Nußbaumholz / Noce africano
A31	2	Precortado / Precut / Prédécoupé / Vorgeschnitten / Pretagliatto	Tablero / Plywood / Planche / Sperrholz / Tavola
A32	1	Preformado / Preformed/ Préformé / Vorgeformt / Preformato	Madera / Wood / Bois / Holz / Legno
A33	1	ø1x 15	Latón / Brass / Latón / Messing / Ottone
A34	1	Precortado / Precut / Prédécoupé / Vorgeschnitten / Pretagliatto	Tablero / Plywood / Planche / Sperrholz / Tavola
A35	1	Precortado / Precut / Prédécoupé / Vorgeschnitten / Pretagliatto	Tablero / Plywood / Planche / Sperrholz / Tavola
250	1	ø12x316	Tilo / Lime wood / Tilleul / Linde / Tiglio
251	31	3x40	Latón / Brass / Latón / Messing / Ottone
252	2	2x5x13	Sapelly / Sapelli / Sapelli / Sapelly-Holz / Sapelli
253	1	Precortado / Precut / Prédécoupé / Vorgeschnitten / Pretagliatto	Nogal africano / African walnut / Noyer africain / Afrikanisches Nußbaumholz / Noce africano
254	1	ø6x270	Tilo / Lime wood / Tilleul / Linde / Tiglio
255	1	Preformado / Preformed/ Préformé / Vorgeformt / Preformato	Metal / Metal / Metal / Metall / Metallo
256	1	ø8	Latón / Brass / Latón / Messing / Ottone
257	2	ø1x20	Latón / Brass / Latón / Messing / Ottone
258	5	ø0,50x200	Hilo marrón / Brown thread / Fil brun /braunes Baumwollfaden / Filo marrone
259	1	ø6x282	Tilo / Lime wood / Tilleul / Linde / Tiglio
260	15	ø0,50x150	Hilo marrón / Brown thread / Fil brun /braunes Baumwollfaden / Filo marrone
261	4	ø0,50x100	Hilo marrón / Brown thread / Fil brun /braunes Baumwollfaden / Filo marrone
262	18	ø0,50x140	Hilo marrón / Brown thread / Fil brun /braunes Baumwollfaden / Filo marrone
263	1	ø4x198	Tilo / Lime wood / Tilleul / Linde / Tiglio
264	1	ø12x385	Tilo / Lime wood / Tilleul / Linde / Tiglio
265	1	1x8x170	Nogal africano / African walnut / Noyer africain / Afrikanisches Nußbaumholz / Noce africano

**Lista de piezas / Parts List / Liste des pièces / Teilleiste / Elenco delle parti**

<b>Nº/No./ N° / Nr. No</b>	<b>Cantidad / Quantity / Quantité / Menge / Quantità</b>	<b>Medidas / Measurements / Dimensions /Maße / Misure</b>	<b>Material / Material / Matériau / Material / Materiale</b>
266	19	ø0,50X200	Hilo marrón / Brown thread / Fil brun /braunes Baumwollfaden / Filo marrone
267	4	Precortado / Precut / Prédécoupé / Vorgeschnitten / Pretagliato	Tablero / Plywood / Planche / Sperrholz / Tavola
268	4	Precortado / Precut / Prédécoupé / Vorgeschnitten / Pretagliato	Tablero / Plywood / Planche / Sperrholz / Tavola
269	4	Precortado / Precut / Prédécoupé / Vorgeschnitten / Pretagliato	Tablero / Plywood / Planche / Sperrholz / Tavola
270	4	Precortado / Precut / Prédécoupé / Vorgeschnitten / Pretagliato	Tablero / Plywood / Planche / Sperrholz / Tavola
271	2	Precortado / Precut / Prédécoupé / Vorgeschnitten / Pretagliato	Tablero / Plywood / Planche / Sperrholz / Tavola
272	8	3x3x15	Tilo / Lime wood / Tilleul / Linde / Tiglio
273	1	Precortado / Precut / Prédécoupé / Vorgeschnitten / Pretagliato	Tablero / Plywood / Planche / Sperrholz / Tavola
274	1	Precortado / Precut / Prédécoupé / Vorgeschnitten / Pretagliato	Tablero / Plywood / Planche / Sperrholz / Tavola
275	2	2x3x37	Sapelly / Sapelli / Sapelli / Sapelly-Holz / Sapelli
276	1	2x3x70	Sapelly / Sapelli / Sapelli / Sapelly-Holz / Sapelli
277	22	2x2x26	Sapelly / Sapelli / Sapelli / Sapelly-Holz / Sapelli
278	2	Precortado / Precut / Prédécoupé / Vorgeschnitten / Pretagliato	Nogal africano / African walnut / Noyer africain / Afrikanisches Nußbaumholz / Noce africano
279	19	ø1x17	Latón / Brass / Latón / Messing / Ottone
280	1	3x3x65	Tilo / Lime wood / Tilleul / Linde / Tiglio
281	4	ø0,80x150	Hilo marrón / Brown thread / Fil brun /braunes Baumwollfaden / Filo marrone
282	3	Preformado / Preformed/ Préformé / Vorgeformt / Preformato	Metal / Metal / Metal / Metall / Metallo
283	1	ø10x264	Tilo / Lime wood / Tilleul / Linde / Tiglio
284	2	ø1x10	Hilo Latón / Brass / Latón / Messing / Ottone
285	4	5x5x15	Nogal africano / African walnut / Noyer africain / Afrikanisches Nußbaumholz / Noce africano
286	16	2x2x60	Sapelly / Sapelli / Sapelli / Sapelly-Holz / Sapelli
287	2	Precortado / Precut / Prédécoupé / Vorgeschnitten / Pretagliato	Tablero / Plywood / Planche / Sperrholz / Tavola
288	8	Precortado / Precut / Prédécoupé / Vorgeschnitten / Pretagliato	Tablero / Plywood / Planche / Sperrholz / Tavola
289	6	Precortado / Precut / Prédécoupé / Vorgeschnitten / Pretagliato	Tablero / Plywood / Planche / Sperrholz / Tavola
290	4	4x4x16	Sapelly / Sapelli / Sapelli / Sapelly-Holz / Sapelli
291	2	Precortado / Precut / Prédécoupé / Vorgeschnitten / Pretagliato	Nogal africano / African walnut / Noyer africain / Afrikanisches Nußbaumholz / Noce africano
292	1	ø6x184	Tilo / Lime wood / Tilleul / Linde / Tiglio
293	12	2x3x10	Sapelly / Sapelli / Sapelli / Sapelly-Holz / Sapelli
294	3	ø5	Madera / Wood / Bois / Holz / Legno
295	1	ø8x390	Tilo / Lime wood / Tilleul / Linde / Tiglio
296	9	1x3x100	Tilo / Lime wood / Tilleul / Linde / Tiglio
297	12	ø1x30	Hilo Latón / Brass / Latón / Messing / Ottone
298	4	Preformado / Preformed/ Préformé / Vorgeformt / Preformato	Metal / Metal / Metal / Metall / Metallo
299	2	ø3x200	Tilo / Lime wood / Tilleul / Linde / Tiglio
300	8	Preformado / Preformed/ Préformé / Vorgeformt / Preformato	Metal / Metal / Metal / Metall / Metallo
301	28	ø0,50x100	Hilo Latón / Brass / Latón / Messing / Ottone
302	2	ø0,80x350	Hilo marrón / Brown thread / Fil brun /braunes Baumwollfaden / Filo marrone
303	2	ø0,50x100	Hilo marrón / Brown thread / Fil brun /braunes Baumwollfaden / Filo marrone
304	12	2x2x6	Sapelly / Sapelli / Sapelli / Sapelly-Holz / Sapelli
305	1	ø6x311	Tilo / Lime wood / Tilleul / Linde / Tiglio
306	7	1x3x75	Tilo / Lime wood / Tilleul / Linde / Tiglio
307	4	Preformado / Preformed/ Préformé / Vorgeformt / Preformato	Metal / Metal / Metal / Metall / Metallo
308	2	ø3x160	Tilo / Lime wood / Tilleul / Linde / Tiglio
309	2	ø0,80x300	Hilo marrón / Brown thread / Fil brun /braunes Baumwollfaden / Filo marrone

**Lista de piezas / Parts List / Liste des pièces / Teilleiste / Elenco delle parti**

<b>Nº/No./ N° / Nr. No</b>	<b>Cantidad / Quantity / Quantité / Menge / Quantità</b>	<b>Medidas / Measurements / Dimensions /Maße / Mesure</b>	<b>Material / Material / Matériau / Material / Materiale</b>
310	1	ø4x204	Tilo / Lime wood / Tilleul / Linde / Tiglio
311	4	Preformado / Preformed/ Préformé / Vorgeformt / Preformato	Metal / Metal / Metal / Metall / Metallo
312	2	ø3x105	Tilo / Lime wood / Tilleul / Linde / Tiglio
313	2	ø0,50x150	Hilo marrón / Brown thread / Fil brun /braunes Baumwollfaden / Filo marrone
314	1	ø4x130	Sapelly / Sapelli / Sapelli / Sapelly-Holz / Sapelli
315	2	ø0,5x125	Hilo marrón / Brown thread / Fil brun /braunes Baumwollfaden / Filo marrone
316	1	ø12x417	Tilo / Lime wood / Tilleul / Linde / Tiglio
317	1	1x8x240	Nogal africano / African walnut / Noyer africain / Afrikanisches Nußbaumholz / Noce africano
318	1	Precortado / Precut / Prédécoupé / Vorgeschnitten / Pretagliatto	Tablero / Plywood / Planche / Sperrholz / Tavola
319	1	Precortado / Precut / Prédécoupé / Vorgeschnitten / Pretagliatto	Tablero / Plywood / Planche / Sperrholz / Tavola
320	2	2x3x41	Sapelly / Sapelli / Sapelli / Sapelly-Holz / Sapelli
321	1	2x3x85	Sapelly / Sapelli / Sapelli / Sapelly-Holz / Sapelli
322	22	2x2x28	Sapelly / Sapelli / Sapelli / Sapelly-Holz / Sapelli
323	2	Preformado / Preformed/ Préformé / Vorgeformt / Preformato	Metal / Metal / Metal / Metall / Metallo
324	1	3x3x80	Tilo / Lime wood / Tilleul / Linde / Tiglio
325	1	ø10x291	Tilo / Lime wood / Tilleul / Linde / Tiglio
326	1	ø6x206	Tilo / Lime wood / Tilleul / Linde / Tiglio
327	1	ø8x425	Tilo / Lime wood / Tilleul / Linde / Tiglio
328	9	1x3x80	Tilo / Lime wood / Tilleul / Linde / Tiglio
329	2	ø0,80x375	Hilo marrón / Brown thread / Fil brun /braunes Baumwollfaden / Filo marrone
330	2	ø3x210	Tilo / Lime wood / Tilleul / Linde / Tiglio
331	1	ø6x345	Tilo / Lime wood / Tilleul / Linde / Tiglio
332	8	1x3x80	Tilo / Lime wood / Tilleul / Linde / Tiglio
333	2	ø0,80x300	Hilo marrón / Brown thread / Fil brun /braunes Baumwollfaden / Filo marrone
334	2	ø3x166	Tilo / Lime wood / Tilleul / Linde / Tiglio
335	1	ø5x227	Tilo / Lime wood / Tilleul / Linde / Tiglio
336	2	ø0,50x175	Hilo marrón / Brown thread / Fil brun /braunes Baumwollfaden / Filo marrone
337	2	ø3x105	Tilo / Lime wood / Tilleul / Linde / Tiglio
338	1	ø4x143	Tilo / Lime wood / Tilleul / Linde / Tiglio
339	2	ø0,50x175	Hilo marrón / Brown thread / Fil brun /braunes Baumwollfaden / Filo marrone
340	1	ø8x340	Tilo / Lime wood / Tilleul / Linde / Tiglio
341	1	2x8x13	Sapelly / Sapelli / Sapelli / Sapelly-Holz / Sapelli
342	2	Precortado / Precut / Prédécoupé / Vorgeschnitten / Pretagliatto	Tablero / Plywood / Planche / Sperrholz / Tavola
343	2	Precortado / Precut / Prédécoupé / Vorgeschnitten / Pretagliatto	Tablero / Plywood / Planche / Sperrholz / Tavola
344	1	Precortado / Precut / Prédécoupé / Vorgeschnitten / Pretagliatto	Tablero / Plywood / Planche / Sperrholz / Tavola
345	2	Precortado / Precut / Prédécoupé / Vorgeschnitten / Pretagliatto	Tablero / Plywood / Planche / Sperrholz / Tavola
346	1	Precortado / Precut / Prédécoupé / Vorgeschnitten / Pretagliatto	Tablero / Plywood / Planche / Sperrholz / Tavola
347	22	2x2x23	Sapelly / Sapelli / Sapelli / Sapelly-Holz / Sapelli
348	1	Precortado / Precut / Prédécoupé / Vorgeschnitten / Pretagliatto	Tablero / Plywood / Planche / Sperrholz / Tavola
349	2	2x3x32	Sapelly / Sapelli / Sapelli / Sapelly-Holz / Sapelli
350	1	2x3x69	Sapelly / Sapelli / Sapelli / Sapelly-Holz / Sapelli
351	1	3x3x70	Tilo / Lime wood / Tilleul / Linde / Tiglio
352	1	Precortado / Precut / Prédécoupé / Vorgeschnitten / Pretagliatto	Nogal africano / African walnut / Noyer africain / Afrikanisches Nußbaumholz / Noce africano
353	1	4x4x13	Sapelly / Sapelli / Sapelli / Sapelly-Holz / Sapelli

**Lista de piezas / Parts List / Liste des pièces / Teilleiste / Elenco delle parti**

<b>Nº/No./N° / Nr. No</b>	<b>Cantidad / Quantity / Quantité / Menge / Quantità</b>	<b>Medidas / Measurements / Dimensions /Maße / Misure</b>	<b>Material / Material / Matériau / Material / Materiale</b>
354	1	ø6x206	Tilo / Lime wood / Tilleul / Linde / Tiglio
355	6	Precortado / Precut / Prédécoupé / Vorgeschnitten / Pretagliato	Tablero / Plywood / Planche / Sperrholz / Tavola
356	2	Precortado / Precut / Prédécoupé / Vorgeschnitten / Pretagliato	Tablero / Plywood / Planche / Sperrholz / Tavola
357	3	Precortado / Precut / Prédécoupé / Vorgeschnitten / Pretagliato	Tablero / Plywood / Planche / Sperrholz / Tavola
358	1	Precortado / Precut / Prédécoupé / Vorgeschnitten / Pretagliato	Nogal africano / African walnut / Noyer africain / Afrikanisches Nußbaumholz / Noce africano
359	1	ø6x154	Tilo / Lime wood / Tilleul / Linde / Tiglio
360	6	2x3x15	Sapelly / Sapelli / Sapelli / Sapelly-Holz / Sapelli
361	1	ø6x296	Tilo / Lime wood / Tilleul / Linde / Tiglio
362	1	ø5x240	Tilo / Lime wood / Tilleul / Linde / Tiglio
363	2	ø0,50x300	Hilo marrón / Brown thread / Fil brun /braunes Baumwollfaden / Filo marrone
364	1	ø4x155	Tilo / Lime wood / Tilleul / Linde / Tiglio
365	2	ø0,50x250	Hilo marrón / Brown thread / Fil brun /braunes Baumwollfaden / Filo marrone
366	1	ø6x238	Tilo / Lime wood / Tilleul / Linde / Tiglio
367	2	Preformado / Preformed/ Préformé / Vorgeformt / Preformato	Metal / Metal / Metal / Metall / Metallo
368	3	ø0,50x100	Hilo marrón / Brown thread / Fil brun /braunes Baumwollfaden / Filo marrone
369	2	ø0,50x175	Hilo marrón / Brown thread / Fil brun /braunes Baumwollfaden / Filo marrone
370	1	ø4x190	Tilo / Lime wood / Tilleul / Linde / Tiglio
371	1	ø3x145	Tilo / Lime wood / Tilleul / Linde / Tiglio
372	9	ø0,80x600	Hilo marrón / Brown thread / Fil brun /braunes Baumwollfaden / Filo marrone
373	121	ø0,15x200	Hilo crudo / Raw thread / Fil brut / Rohes Baumwollfaden / Filo crudo
374	402	ø0,15x90	Hilo crudo / Raw thread / Fil brut / Rohes Baumwollfaden / Filo crudo
375	10	ø0,80x630	Hilo marrón / Brown thread / Fil brun /braunes Baumwollfaden / Filo marrone
376	5	ø0,80x500	Hilo marrón / Brown thread / Fil brun /braunes Baumwollfaden / Filo marrone
377	30	ø0,50x100	Hilo marrón / Brown thread / Fil brun /braunes Baumwollfaden / Filo marrone
378	5	ø0,50x500	Hilo marrón / Brown thread / Fil brun /braunes Baumwollfaden / Filo marrone
379	1	ø0,80x300	Hilo marrón / Brown thread / Fil brun /braunes Baumwollfaden / Filo marrone
380	2	ø0,80x130	Hilo marrón / Brown thread / Fil brun /braunes Baumwollfaden / Filo marrone
381	5	ø0,80x500	Hilo marrón / Brown thread / Fil brun /braunes Baumwollfaden / Filo marrone
382	5	ø0,80x560	Hilo marrón / Brown thread / Fil brun /braunes Baumwollfaden / Filo marrone
383	4	ø0,80x400	Hilo marrón / Brown thread / Fil brun /braunes Baumwollfaden / Filo marrone
384	3	ø0,50x550	Hilo marrón / Brown thread / Fil brun /braunes Baumwollfaden / Filo marrone
385	3	ø0,50x600	Hilo marrón / Brown thread / Fil brun /braunes Baumwollfaden / Filo marrone
386	3	ø0,50x400	Hilo marrón / Brown thread / Fil brun /braunes Baumwollfaden / Filo marrone
387	1	ø0,80x600	Hilo marrón / Brown thread / Fil brun /braunes Baumwollfaden / Filo marrone
388	1	ø0,80x850	Hilo marrón / Brown thread / Fil brun /braunes Baumwollfaden / Filo marrone
389	3	3x3x25	Tilo / Lime wood / Tilleul / Linde / Tiglio
390	3	ø0,15x500	Hilo crudo / Raw thread / Fil brut / Rohes Baumwollfaden / Filo crudo
391	1	ø0,80x490	Hilo marrón / Brown thread / Fil brun /braunes Baumwollfaden / Filo marrone
392	1	ø0,80x1000	Hilo marrón / Brown thread / Fil brun /braunes Baumwollfaden / Filo marrone
393	1	ø0,80x530	Hilo marrón / Brown thread / Fil brun /braunes Baumwollfaden / Filo marrone
394	1	ø0,80x1200	Hilo marrón / Brown thread / Fil brun /braunes Baumwollfaden / Filo marrone
395	1	ø0,80x1300	Hilo marrón / Brown thread / Fil brun /braunes Baumwollfaden / Filo marrone
396	3	ø0,15x300	Hilo crudo / Raw thread / Fil brut / Rohes Baumwollfaden / Filo crudo
397	1	ø0,80x1200	Hilo marrón / Brown thread / Fil brun /braunes Baumwollfaden / Filo marrone



**Lista de piezas / Parts List / Liste des pièces / Teilleiste / Elenco delle parti**

<b>Nº/No./Nº / Nr. No</b>	<b>Cantidad / Quantity / Quantité / Menge / Quantità</b>	<b>Medidas / Measurements / Dimensions /Maße / Misure</b>	<b>Material / Material / Matériau / Material / Materiale</b>
398	1	ø0,80x700	Hilo marrón / Brown thread / Fil brun /braunes Baumwollfaden / Filo marrone
399	1	ø0,80x725	Hilo marrón / Brown thread / Fil brun /braunes Baumwollfaden / Filo marrone
400	1	ø0,80x900	Hilo marrón / Brown thread / Fil brun /braunes Baumwollfaden / Filo marrone
401	1	ø0,80x975	Hilo marrón / Brown thread / Fil brun /braunes Baumwollfaden / Filo marrone
402	1	ø0,80x400	Hilo marrón / Brown thread / Fil brun /braunes Baumwollfaden / Filo marrone
403	1	ø0,80x525	Hilo marrón / Brown thread / Fil brun /braunes Baumwollfaden / Filo marrone
404	1	ø0,80x700	Hilo marrón / Brown thread / Fil brun /braunes Baumwollfaden / Filo marrone
405	2	ø0,80x800	Hilo marrón / Brown thread / Fil brun /braunes Baumwollfaden / Filo marrone
406	4	ø0,50x1400	Hilo marrón / Brown thread / Fil brun /braunes Baumwollfaden / Filo marrone
407	4	ø0,50x1550	Hilo marrón / Brown thread / Fil brun /braunes Baumwollfaden / Filo marrone
408	3	ø0,50x1100	Hilo marrón / Brown thread / Fil brun /braunes Baumwollfaden / Filo marrone
409	2	ø0,15x500	Hilo crudo / Raw thread / Fil brut / Rohes Baumwollfaden / Filo crudo
410	2	ø0,50x200	Hilo marrón / Brown thread / Fil brun /braunes Baumwollfaden / Filo marrone
411	2	ø0,50x550	Hilo marrón / Brown thread / Fil brun /braunes Baumwollfaden / Filo marrone
412	1	ø0,15x600	Hilo crudo / Raw thread / Fil brut / Rohes Baumwollfaden / Filo crudo
413	2	ø0,50x750	Hilo marrón / Brown thread / Fil brun /braunes Baumwollfaden / Filo marrone
414	1	ø0,15x650	Hilo crudo / Raw thread / Fil brut / Rohes Baumwollfaden / Filo crudo
415	1	ø0,15x700	Hilo crudo / Raw thread / Fil brut / Rohes Baumwollfaden / Filo crudo
416	2	ø0,15x700	Hilo crudo / Raw thread / Fil brut / Rohes Baumwollfaden / Filo crudo
417	1	ø0,15x700	Hilo crudo / Raw thread / Fil brut / Rohes Baumwollfaden / Filo crudo
418	1	ø0,15x725	Hilo crudo / Raw thread / Fil brut / Rohes Baumwollfaden / Filo crudo
419	1	ø0,15x80	Hilo crudo / Raw thread / Fil brut / Rohes Baumwollfaden / Filo crudo
420	1	ø0,15x500	Hilo crudo / Raw thread / Fil brut / Rohes Baumwollfaden / Filo crudo
421	1	ø0,15x780	Hilo crudo / Raw thread / Fil brut / Rohes Baumwollfaden / Filo crudo
422	1	ø0,15x450	Hilo crudo / Raw thread / Fil brut / Rohes Baumwollfaden / Filo crudo
423	4	ø0,50x400	Hilo marrón / Brown thread / Fil brun /braunes Baumwollfaden / Filo marrone
424	2	ø0,15x400	Hilo crudo / Raw thread / Fil brut / Rohes Baumwollfaden / Filo crudo
425	2	ø0,15x600	Hilo crudo / Raw thread / Fil brut / Rohes Baumwollfaden / Filo crudo
426	1	Preformado / Prefomed/ Préformé / Vorgeformt / Preformato	Tela / Cloth / Étoffe / Stoff / Tela
427	1	ø0,15x10000	Hilo crudo / Raw thread / Fil brut / Rohes Baumwollfaden / Filo crudo
428	2	ø0,15x300	Hilo crudo / Raw thread / Fil brut / Rohes Baumwollfaden / Filo crudo
429	1	Preformado / Prefomed/ Préformé / Vorgeformt / Preformato	Tela / Cloth / Étoffe / Stoff / Tela
430	2	ø0,15x450	Hilo crudo / Raw thread / Fil brut / Rohes Baumwollfaden / Filo crudo
431	2	ø0,15x790	Hilo crudo / Raw thread / Fil brut / Rohes Baumwollfaden / Filo crudo
432	2	ø0,15x900	Hilo crudo / Raw thread / Fil brut / Rohes Baumwollfaden / Filo crudo
433	2	ø0,15x750	Hilo crudo / Raw thread / Fil brut / Rohes Baumwollfaden / Filo crudo
434	2	ø0,15x790	Hilo crudo / Raw thread / Fil brut / Rohes Baumwollfaden / Filo crudo
435	2	ø0,15x825	Hilo crudo / Raw thread / Fil brut / Rohes Baumwollfaden / Filo crudo
436	2	ø0,15x900	Hilo crudo / Raw thread / Fil brut / Rohes Baumwollfaden / Filo crudo
437	2	ø0,15x900	Hilo crudo / Raw thread / Fil brut / Rohes Baumwollfaden / Filo crudo
438	2	ø0,15x950	Hilo crudo / Raw thread / Fil brut / Rohes Baumwollfaden / Filo crudo
439	2	ø0,15x600	Hilo crudo / Raw thread / Fil brut / Rohes Baumwollfaden / Filo crudo
440	2	ø0,15x750	Hilo crudo / Raw thread / Fil brut / Rohes Baumwollfaden / Filo crudo
441	2	ø0,15x600	Hilo crudo / Raw thread / Fil brut / Rohes Baumwollfaden / Filo crudo

**Lista de piezas / Parts List / Liste des pièces / Teileliste / Elenco delle parti**

<b>Nº/No./N° / Nr. No</b>	<b>Cantidad / Quantity / Quantité / Menge / Quantità</b>	<b>Medidas / Measurements / Dimensions /Maße / Misure</b>	<b>Material / Material / Matériau / Material / Materiale</b>
442	2	ø0,15x745	Hilo crudo / Raw thread / Fil brut / Rohes Baumwollfaden / Filo crudo
443	2	ø0,15x800	Hilo crudo / Raw thread / Fil brut / Rohes Baumwollfaden / Filo crudo
444	2	ø0,15x850	Hilo crudo / Raw thread / Fil brut / Rohes Baumwollfaden / Filo crudo
445	2	ø0,15x1100	Hilo crudo / Raw thread / Fil brut / Rohes Baumwollfaden / Filo crudo
446	2	ø0,15x950	Hilo crudo / Raw thread / Fil brut / Rohes Baumwollfaden / Filo crudo
447	2	ø0,15x650	Hilo crudo / Raw thread / Fil brut / Rohes Baumwollfaden / Filo crudo
448	2	ø0,15x800	Hilo crudo / Raw thread / Fil brut / Rohes Baumwollfaden / Filo crudo
449	2	ø0,15x950	Hilo crudo / Raw thread / Fil brut / Rohes Baumwollfaden / Filo crudo
450	2	ø0,15x900	Hilo crudo / Raw thread / Fil brut / Rohes Baumwollfaden / Filo crudo
451	2	ø0,15x500	Hilo crudo / Raw thread / Fil brut / Rohes Baumwollfaden / Filo crudo
452	2	ø0,15x600	Hilo crudo / Raw thread / Fil brut / Rohes Baumwollfaden / Filo crudo
453	2	ø0,15x580	Hilo crudo / Raw thread / Fil brut / Rohes Baumwollfaden / Filo crudo
454	1	Preformado / Preformed/ Préformé / Vorgeformt / Preformato	Tela / Cloth / Étoffe / Stoff / Tela
455	1	ø0,15x650	Hilo crudo / Raw thread / Fil brut / Rohes Baumwollfaden / Filo crudo
456	2	ø0,50x140	Hilo crudo / Raw thread / Fil brut / Rohes Baumwollfaden / Filo crudo
457	2	ø0,15x280	Hilo crudo / Raw thread / Fil brut / Rohes Baumwollfaden / Filo crudo
458	2	ø0,15x600	Hilo crudo / Raw thread / Fil brut / Rohes Baumwollfaden / Filo crudo
459	1	ø0,15x690	Hilo crudo / Raw thread / Fil brut / Rohes Baumwollfaden / Filo crudo
460	1	Preformado / Preformed/ Préformé / Vorgeformt / Preformato	Tela / Cloth / Étoffe / Stoff / Tela
461	1	ø0,15x500	Hilo crudo / Raw thread / Fil brut / Rohes Baumwollfaden / Filo crudo
462	1	ø0,15x600	Hilo crudo / Raw thread / Fil brut / Rohes Baumwollfaden / Filo crudo
463	3	ø0,15x400	Hilo crudo / Raw thread / Fil brut / Rohes Baumwollfaden / Filo crudo
464	2	ø0,50x120	Hilo crudo / Raw thread / Fil brut / Rohes Baumwollfaden / Filo crudo
465	2	ø0,15x500	Hilo crudo / Raw thread / Fil brut / Rohes Baumwollfaden / Filo crudo
466	1	Preformado / Preformed/ Préformé / Vorgeformt / Preformato	Tela / Cloth / Étoffe / Stoff / Tela
467	1	ø0,15x600	Hilo crudo / Raw thread / Fil brut / Rohes Baumwollfaden / Filo crudo
468	1	ø0,15x600	Hilo crudo / Raw thread / Fil brut / Rohes Baumwollfaden / Filo crudo
469	3	ø0,15x450	Hilo crudo / Raw thread / Fil brut / Rohes Baumwollfaden / Filo crudo
470	2	ø0,50x120	Hilo crudo / Raw thread / Fil brut / Rohes Baumwollfaden / Filo crudo
471	2	ø0,15x650	Hilo crudo / Raw thread / Fil brut / Rohes Baumwollfaden / Filo crudo
472	1	Preformado / Preformed/ Préformé / Vorgeformt / Preformato	Tela / Cloth / Étoffe / Stoff / Tela
473	2	ø0,15x600	Hilo crudo / Raw thread / Fil brut / Rohes Baumwollfaden / Filo crudo
474	1	ø0,15x500	Hilo crudo / Raw thread / Fil brut / Rohes Baumwollfaden / Filo crudo
475	1	ø0,15x600	Hilo crudo / Raw thread / Fil brut / Rohes Baumwollfaden / Filo crudo
476	2	ø0,15x300	Hilo crudo / Raw thread / Fil brut / Rohes Baumwollfaden / Filo crudo
477	4	ø0,15x500	Hilo crudo / Raw thread / Fil brut / Rohes Baumwollfaden / Filo crudo
478	1	Preformado / Preformed/ Préformé / Vorgeformt / Preformato	Tela / Cloth / Étoffe / Stoff / Tela
479	1	ø0,15x850	Hilo crudo / Raw thread / Fil brut / Rohes Baumwollfaden / Filo crudo
480	1	ø0,15x890	Hilo crudo / Raw thread / Fil brut / Rohes Baumwollfaden / Filo crudo
481	2	ø0,50x120	Hilo crudo / Raw thread / Fil brut / Rohes Baumwollfaden / Filo crudo
482	2	ø0,15x300	Hilo crudo / Raw thread / Fil brut / Rohes Baumwollfaden / Filo crudo
483	3	ø0,15x450	Hilo crudo / Raw thread / Fil brut / Rohes Baumwollfaden / Filo crudo
484	1	Preformado / Preformed/ Préformé / Vorgeformt / Preformato	Tela / Cloth / Étoffe / Stoff / Tela
485	1	ø0,15x850	Hilo crudo / Raw thread / Fil brut / Rohes Baumwollfaden / Filo crudo













**Lista de piezas / Parts List / Liste des pièces / Teilleiste / Elenco delle parti**

<b>Nº/No./ N° / Nr. No</b>	<b>Cantidad / Quantity / Quantité / Menge / Quantità</b>	<b>Medidas / Measurements / Dimensions /Maße / Misure</b>	<b>Material / Material / Matériau / Material / Materiale</b>
486	1	ø0,15x890	Hilo crudo / Raw thread / Fil brut / Rohes Baumwollfaden / Filo crudo
487	2	ø0,50x120	Hilo marrón / Brown thread / Fil brun /braunes Baumwollfaden / Filo marrone
488	2	ø0,15x300	Hilo crudo / Raw thread / Fil brut / Rohes Baumwollfaden / Filo crudo
489	3	ø0,15x450	Hilo crudo / Raw thread / Fil brut / Rohes Baumwollfaden / Filo crudo
490	1	Preformado / Prefomed/ Préformé / Vorgeformt / Preformato	Tela / Cloth / Étoffe / Stoff / Tela
491	1	ø0,15x600	Hilo crudo / Raw thread / Fil brut / Rohes Baumwollfaden / Filo crudo
492	1	ø0,15x480	Hilo crudo / Raw thread / Fil brut / Rohes Baumwollfaden / Filo crudo
493	3	ø0,15x550	Hilo crudo / Raw thread / Fil brut / Rohes Baumwollfaden / Filo crudo
494	2	ø0,50x120	Hilo crudo / Raw thread / Fil brut / Rohes Baumwollfaden / Filo crudo
495	2	ø0,15x250	Hilo crudo / Raw thread / Fil brut / Rohes Baumwollfaden / Filo crudo
496	1	Preformado / Prefomed/ Préformé / Vorgeformt / Preformato	Tela / Cloth / Étoffe / Stoff / Tela
497	1	Preformado / Prefomed/ Préformé / Vorgeformt / Preformato	Tela / Cloth / Étoffe / Stoff / Tela
498	1	Preformado / Prefomed/ Préformé / Vorgeformt / Preformato	Tela / Cloth / Étoffe / Stoff / Tela
499	1	ø0,15x750	Hilo crudo / Raw thread / Fil brut / Rohes Baumwollfaden / Filo crudo
500	1	ø0,15x550	Hilo crudo / Raw thread / Fil brut / Rohes Baumwollfaden / Filo crudo
501	2	ø0,50x120	Hilo marrón / Brown thread / Fil brun /braunes Baumwollfaden / Filo marrone
502	2	ø0,15x300	Hilo crudo / Raw thread / Fil brut / Rohes Baumwollfaden / Filo crudo
503	3	ø0,15x400	Hilo crudo / Raw thread / Fil brut / Rohes Baumwollfaden / Filo crudo
504	1	Preformado / Prefomed/ Préformé / Vorgeformt / Preformato	Tela / Cloth / Étoffe / Stoff / Tela
505	1	ø0,15x850	Hilo crudo / Raw thread / Fil brut / Rohes Baumwollfaden / Filo crudo
506	1	ø0,15x600	Hilo crudo / Raw thread / Fil brut / Rohes Baumwollfaden / Filo crudo
507	1	ø0,15x375	Hilo crudo / Raw thread / Fil brut / Rohes Baumwollfaden / Filo crudo
508	2	ø0,50x120	Hilo crudo / Raw thread / Fil brut / Rohes Baumwollfaden / Filo crudo
509	2	ø0,15x400	Hilo crudo / Raw thread / Fil brut / Rohes Baumwollfaden / Filo crudo
510	1	Preformado / Prefomed/ Préformé / Vorgeformt / Preformato	Tela / Cloth / Étoffe / Stoff / Tela
511	1	ø0,15x275	Hilo crudo / Raw thread / Fil brut / Rohes Baumwollfaden / Filo crudo
512	1	ø0,15x375	Hilo crudo / Raw thread / Fil brut / Rohes Baumwollfaden / Filo crudo
513	1	ø0,15x150	Hilo crudo / Raw thread / Fil brut / Rohes Baumwollfaden / Filo crudo
514	1	ø0,15x150	Hilo crudo / Raw thread / Fil brut / Rohes Baumwollfaden / Filo crudo
515	1	Preformado / Prefomed/ Préformé / Vorgeformt / Preformato	Tela / Cloth / Étoffe / Stoff / Tela
516	1	Preformado / Prefomed/ Préformé / Vorgeformt / Preformato	Tela / Cloth / Étoffe / Stoff / Tela
517	2	ø0,15x450	Hilo crudo / Raw thread / Fil brut / Rohes Baumwollfaden / Filo crudo
518	1	Preformado / Prefomed/ Préformé / Vorgeformt / Preformato	Tela / Cloth / Étoffe / Stoff / Tela
519	2	ø0,15x600	Hilo crudo / Raw thread / Fil brut / Rohes Baumwollfaden / Filo crudo
520	1	Preformado / Prefomed/ Préformé / Vorgeformt / Preformato	Tela / Cloth / Étoffe / Stoff / Tela
521	2	ø0,15x750	Hilo crudo / Raw thread / Fil brut / Rohes Baumwollfaden / Filo crudo
522	1	Preformado / Prefomed/ Préformé / Vorgeformt / Preformato	Tela / Cloth / Étoffe / Stoff / Tela
523	1	Preformado / Prefomed/ Préformé / Vorgeformt / Preformato	Tela / Cloth / Étoffe / Stoff / Tela
524	2	ø0,15x500	Hilo crudo / Raw thread / Fil brut / Rohes Baumwollfaden / Filo crudo
525	1	Preformado / Prefomed/ Préformé / Vorgeformt / Preformato	Tela / Cloth / Étoffe / Stoff / Tela
526	2	ø0,15x650	Hilo crudo / Raw thread / Fil brut / Rohes Baumwollfaden / Filo crudo
527	1	Preformado / Prefomed/ Préformé / Vorgeformt / Preformato	Tela / Cloth / Étoffe / Stoff / Tela
528	2	ø0,15x825	Hilo crudo / Raw thread / Fil brut / Rohes Baumwollfaden / Filo crudo
529	1	Preformado / Prefomed/ Préformé / Vorgeformt / Preformato	Tela / Cloth / Étoffe / Stoff / Tela

**Lista de piezas / Parts List / Liste des pièces / Teileliste / Elenco delle parti**

<b>Nº/No./Nº / Nr. No</b>	<b>Cantidad / Quantity / Quantité / Menge / Quantità</b>	<b>Medidas / Measurements / Dimensions /Maße / Misure</b>	<b>Material / Material / Matériau / Material / Materiale</b>
530	2	ø0,15x380	Hilo crudo / Raw thread / Fil brut / Rohes Baumwollfaden / Filo crudo
531	1	Preformado / Preformed/ Préformé / Vorgeformt / Preformato	Tela / Cloth / Étoffe / Stoff / Tela
532	2	ø0,15x500	Hilo crudo / Raw thread / Fil brut / Rohes Baumwollfaden / Filo crudo
533	2	ø0,15x650	Hilo crudo / Raw thread / Fil brut / Rohes Baumwollfaden / Filo crudo
534	2	ø0,15x600	Hilo crudo / Raw thread / Fil brut / Rohes Baumwollfaden / Filo crudo
535	2	ø0,15x650	Hilo crudo / Raw thread / Fil brut / Rohes Baumwollfaden / Filo crudo
536	2	ø0,15x600	Hilo crudo / Raw thread / Fil brut / Rohes Baumwollfaden / Filo crudo
537	6	ø0,15x350	Hilo crudo / Raw thread / Fil brut / Rohes Baumwollfaden / Filo crudo
538	2	ø0,15x700	Hilo crudo / Raw thread / Fil brut / Rohes Baumwollfaden / Filo crudo
539	2	ø0,15x850	Hilo crudo / Raw thread / Fil brut / Rohes Baumwollfaden / Filo crudo
540	2	ø0,15x1000	Hilo crudo / Raw thread / Fil brut / Rohes Baumwollfaden / Filo crudo
541	2	ø0,15x1200	Hilo crudo / Raw thread / Fil brut / Rohes Baumwollfaden / Filo crudo
542	2	ø0,15x800	Hilo crudo / Raw thread / Fil brut / Rohes Baumwollfaden / Filo crudo
543	2	ø0,15x950	Hilo crudo / Raw thread / Fil brut / Rohes Baumwollfaden / Filo crudo
544	2	ø0,15x1100	Hilo crudo / Raw thread / Fil brut / Rohes Baumwollfaden / Filo crudo
545	2	ø0,15x1300	Hilo crudo / Raw thread / Fil brut / Rohes Baumwollfaden / Filo crudo
546	2	ø0,15x800	Hilo crudo / Raw thread / Fil brut / Rohes Baumwollfaden / Filo crudo
547	2	ø0,15x975	Hilo crudo / Raw thread / Fil brut / Rohes Baumwollfaden / Filo crudo
548	4	ø0,15x800	Hilo crudo / Raw thread / Fil brut / Rohes Baumwollfaden / Filo crudo
549	4	ø0,15x1100	Hilo crudo / Raw thread / Fil brut / Rohes Baumwollfaden / Filo crudo
550	2	ø0,15x1300	Hilo crudo / Raw thread / Fil brut / Rohes Baumwollfaden / Filo crudo
551	4	ø0,15x800	Hilo crudo / Raw thread / Fil brut / Rohes Baumwollfaden / Filo crudo
552	4	ø0,15x1100	Hilo crudo / Raw thread / Fil brut / Rohes Baumwollfaden / Filo crudo
553	2	ø0,15x1300	Hilo crudo / Raw thread / Fil brut / Rohes Baumwollfaden / Filo crudo
554	4	ø0,15x700	Hilo crudo / Raw thread / Fil brut / Rohes Baumwollfaden / Filo crudo
555	2	ø0,15x850	Hilo crudo / Raw thread / Fil brut / Rohes Baumwollfaden / Filo crudo
556	2	ø0,15x600	Hilo crudo / Raw thread / Fil brut / Rohes Baumwollfaden / Filo crudo
557	2	ø0,15x850	Hilo crudo / Raw thread / Fil brut / Rohes Baumwollfaden / Filo crudo
558	2	ø0,15x500	Hilo crudo / Raw thread / Fil brut / Rohes Baumwollfaden / Filo crudo
559	2	ø0,15x700	Hilo crudo / Raw thread / Fil brut / Rohes Baumwollfaden / Filo crudo
560	2	ø0,15x700	Hilo crudo / Raw thread / Fil brut / Rohes Baumwollfaden / Filo crudo
561	2	ø0,15x850	Hilo crudo / Raw thread / Fil brut / Rohes Baumwollfaden / Filo crudo
562	2	ø0,15x1000	Hilo crudo / Raw thread / Fil brut / Rohes Baumwollfaden / Filo crudo
563	2	ø0,15x1100	Hilo crudo / Raw thread / Fil brut / Rohes Baumwollfaden / Filo crudo
564	2	ø0,15x700	Hilo crudo / Raw thread / Fil brut / Rohes Baumwollfaden / Filo crudo
565	2	ø0,15x850	Hilo crudo / Raw thread / Fil brut / Rohes Baumwollfaden / Filo crudo
566	2	ø0,15x1000	Hilo crudo / Raw thread / Fil brut / Rohes Baumwollfaden / Filo crudo
567	2	ø0,15x1100	Hilo crudo / Raw thread / Fil brut / Rohes Baumwollfaden / Filo crudo
568	2	ø0,15x900	Hilo crudo / Raw thread / Fil brut / Rohes Baumwollfaden / Filo crudo
569	2	ø0,15x1000	Hilo crudo / Raw thread / Fil brut / Rohes Baumwollfaden / Filo crudo
X	2	Precortado / Precut / Prédécoupé / Vorgeschnitten / Pretagliato	Tablero / Plywood / Plaque / Sperrholz / Tavola

*Lista de piezas / Parts List / Liste des pièces / Teileliste / Elenco delle parti*

<b>Nº/No./ N° / Nr. No</b>	<b>Descripción / Description /Description / Beschreibung / Descrizione</b>	<b>Cantidad / Quantity / Quantité / Menge / Quantità</b>	<b>Medidas / Measurements / Dimensions /Maße / Misure</b>	<b>Material / Material / Matériau / Material / Materiale</b>
A		2000	10	Metal / Metal / Metal / Metall / Metallo
B		140	15	Latón / Brass / Latón / Messing / Ottone
C		350	ø0,15x100	Hilo crudo / Raw thread / Fil brut / Rohes Baumwollfaden / Filo crudo
D		298	4	Composite / Composite / Composite / Composite / Composite
E		140	4	Composite / Composite / Composite / Composite / Composite
F		12	7	Madera / Wood / Bois / Holz / Legno
G		84	ø5	Composite / Composite / Composite / Composite / Composite
H		124	ø4	Composite / Composite / Composite / Composite / Composite
I		120	3	Latón / Brass / Latón / Messing / Ottone
J		45	10	Composite / Composite / Composite / Composite / Composite
K		1	8	Latón / Brass / Latón / Messing / Ottone
L		65	ø3	Cristal / Glass / Verre / Glas / Cristallo
M		15	10	Metal / Metal / Metal / Metall / Metallo

# Montañés

OcCre  
www.occre.com

Ref.: 15000

CASCO | HULL | COQUE | SCAFO | RUMPF

01

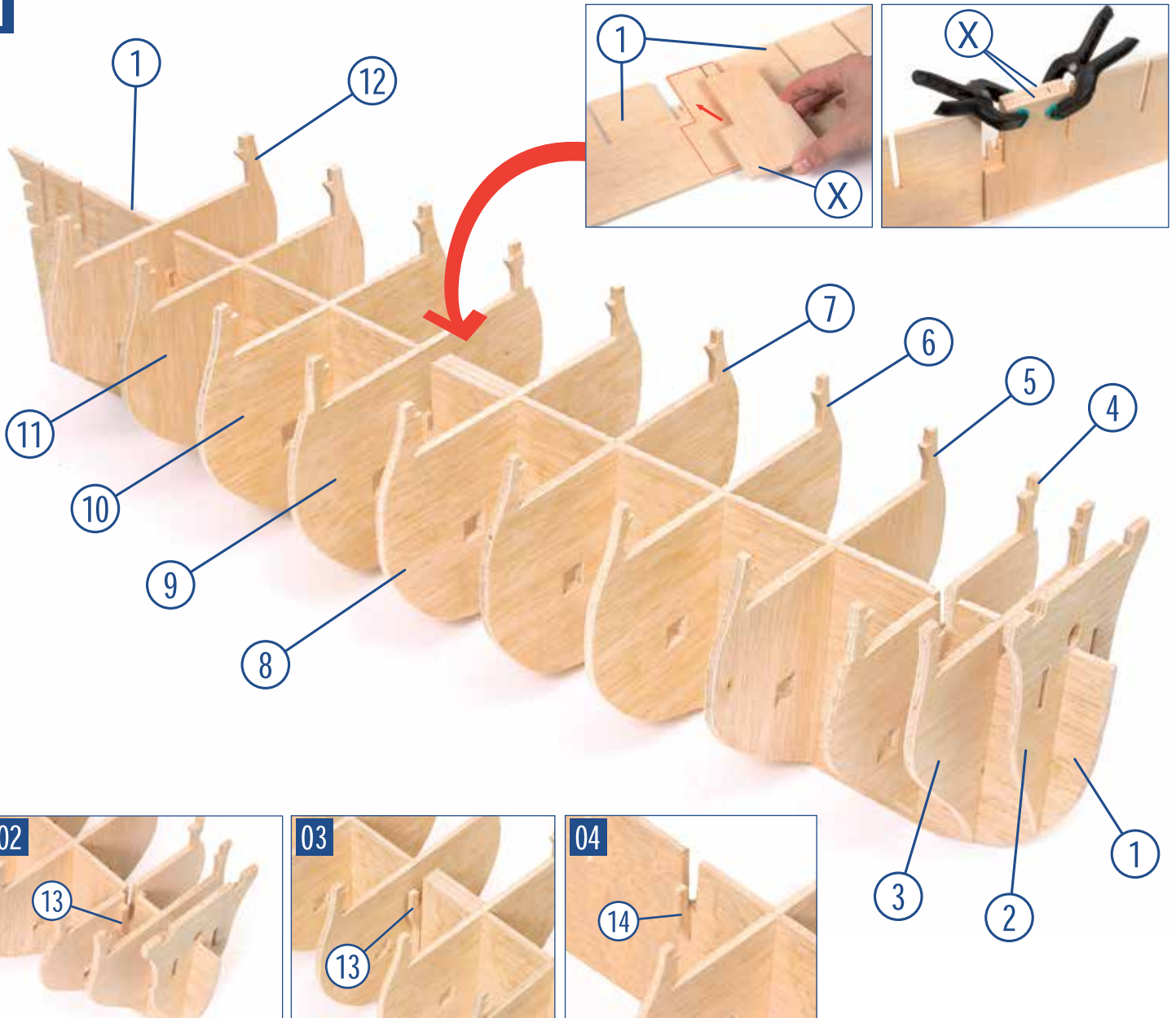

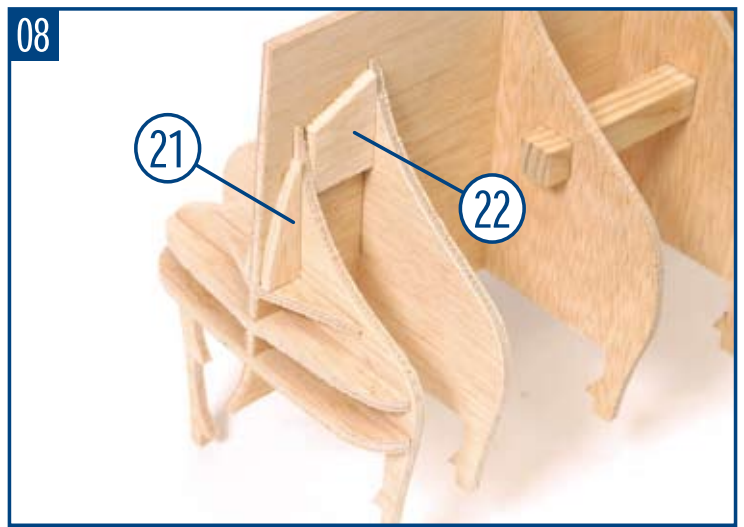
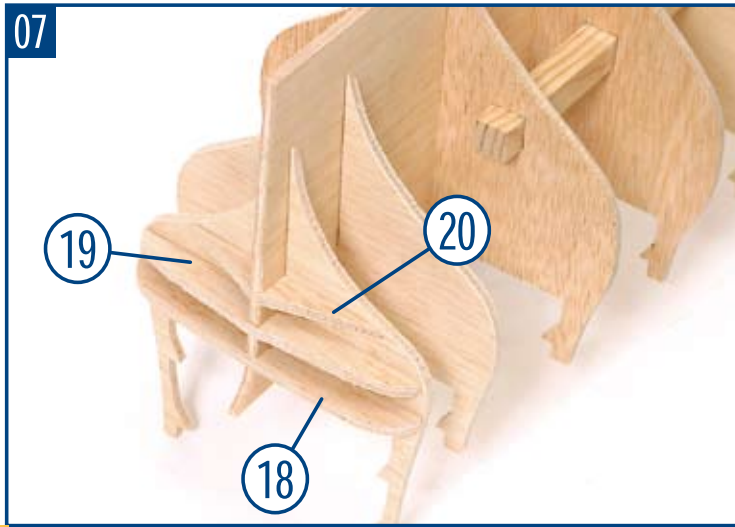
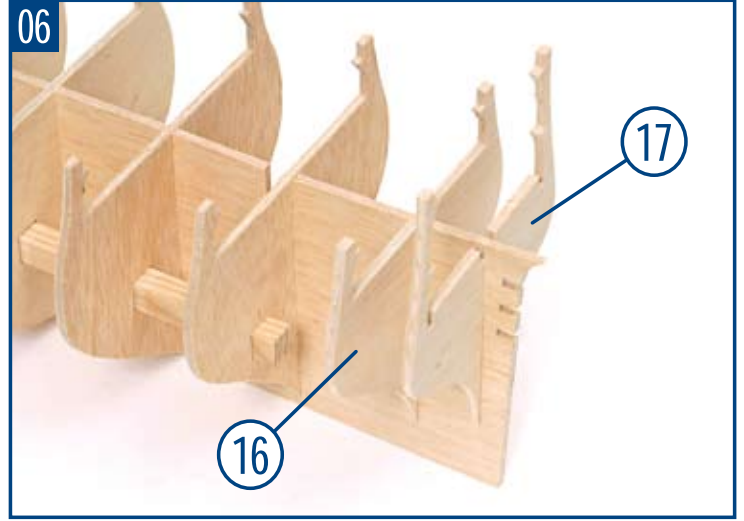
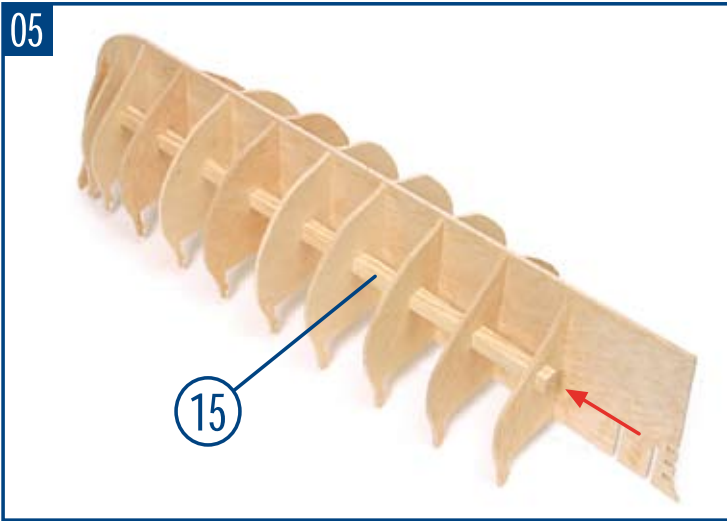

2

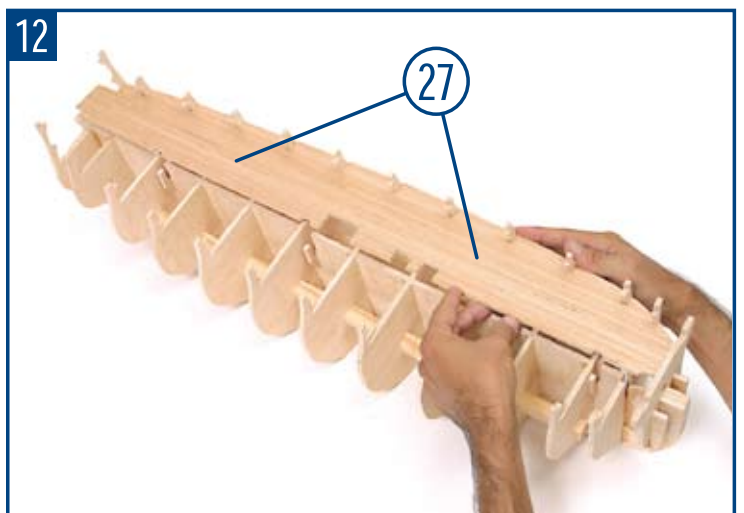
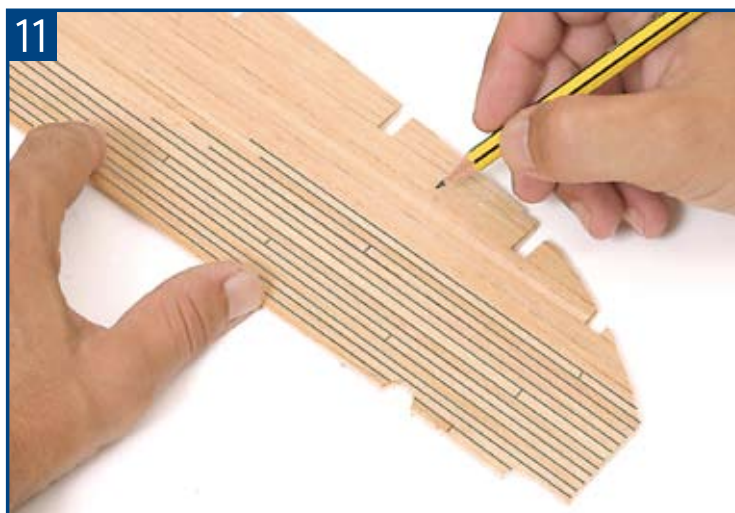
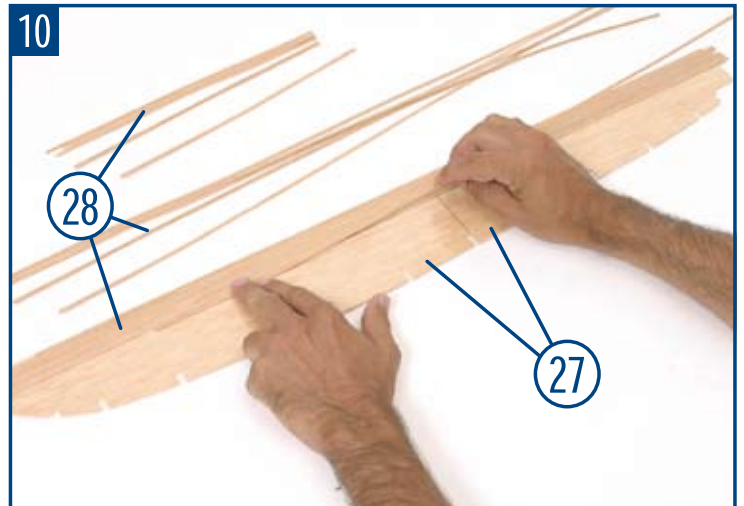
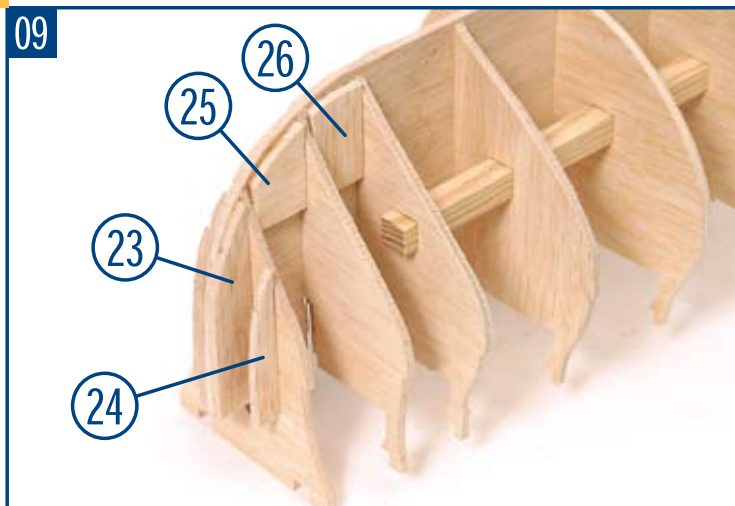

13

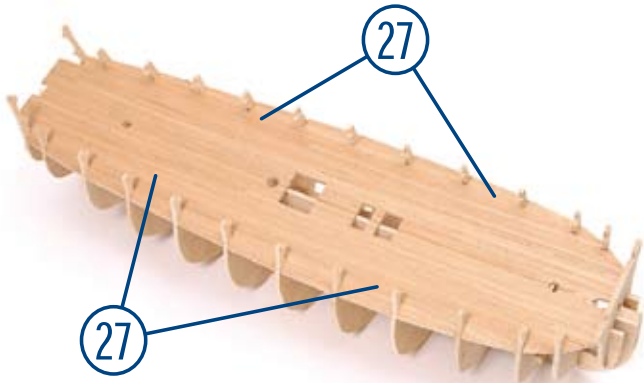

14

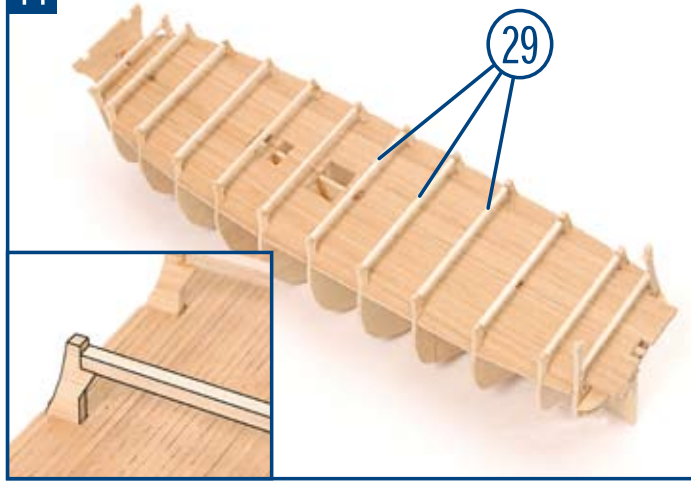

15

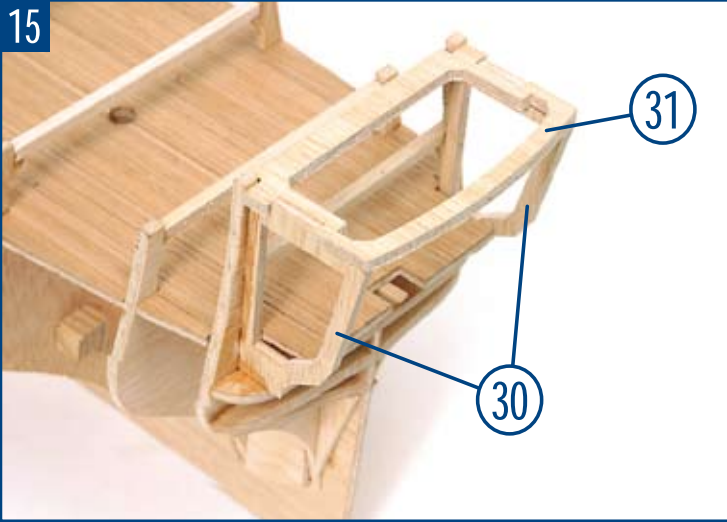

16

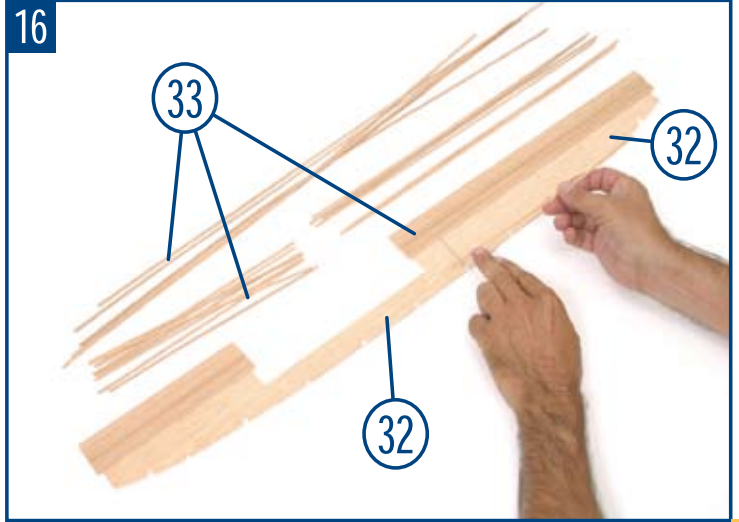

17

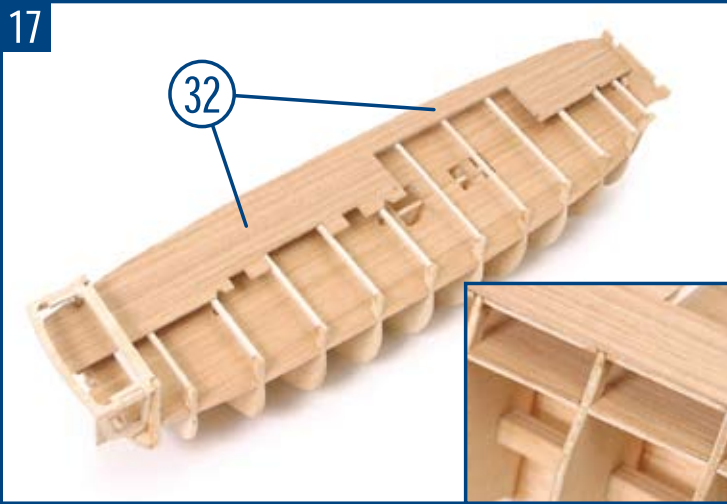

18

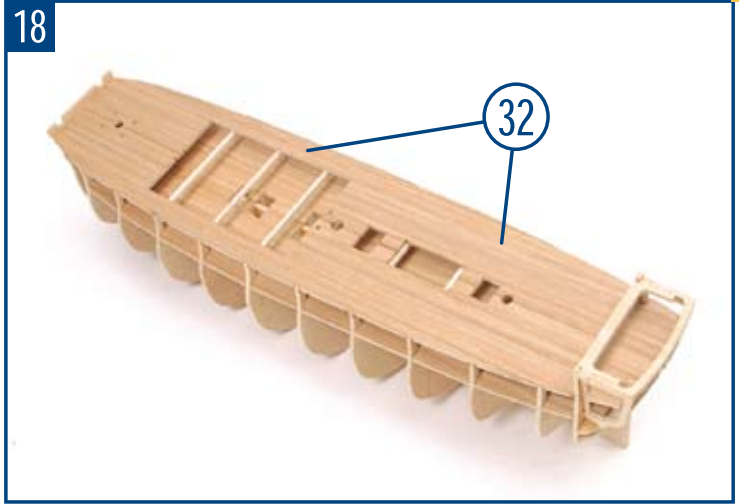

19



20

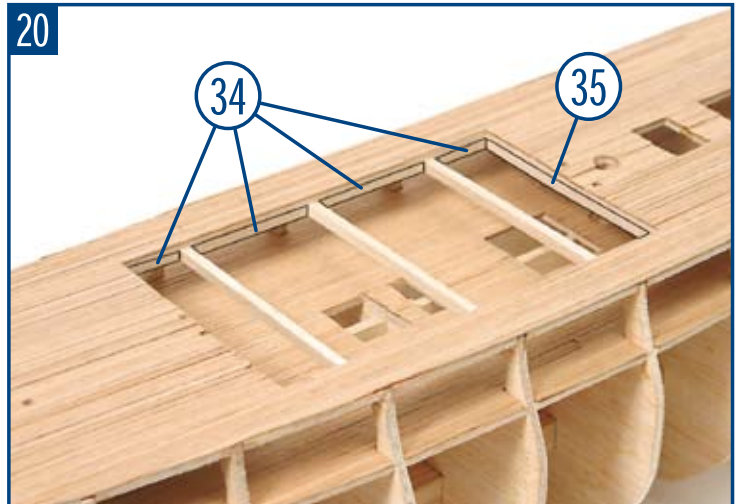



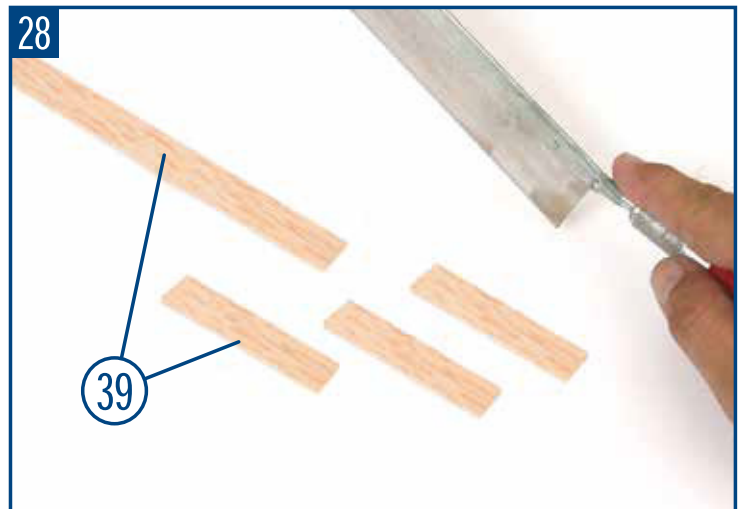
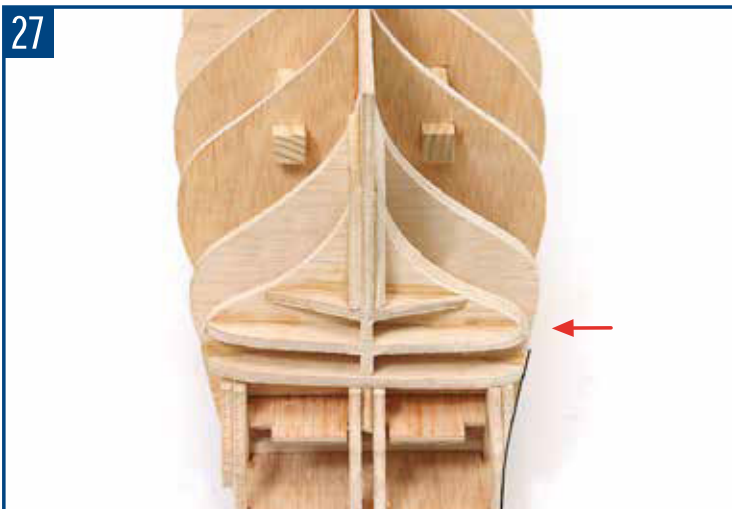
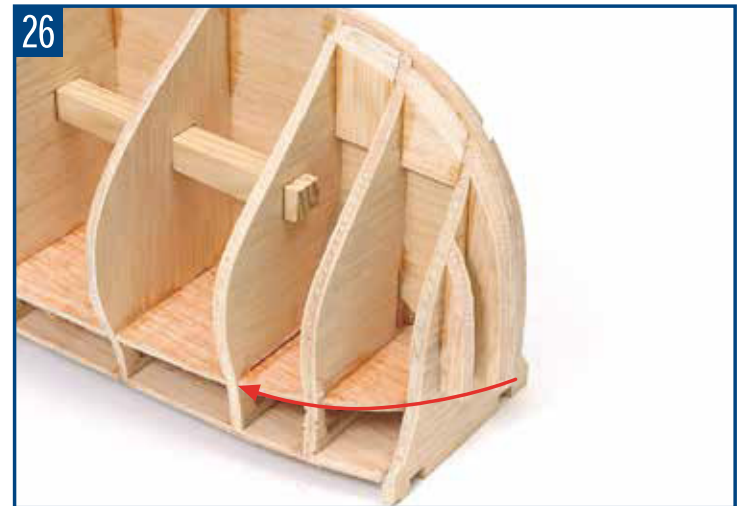
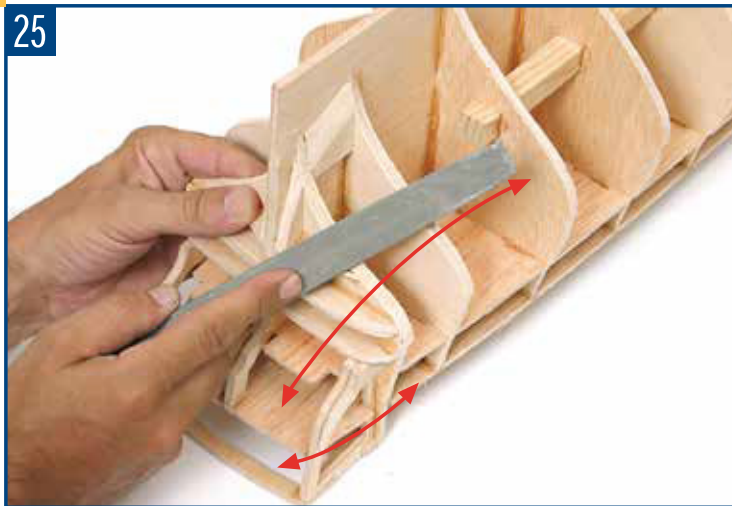
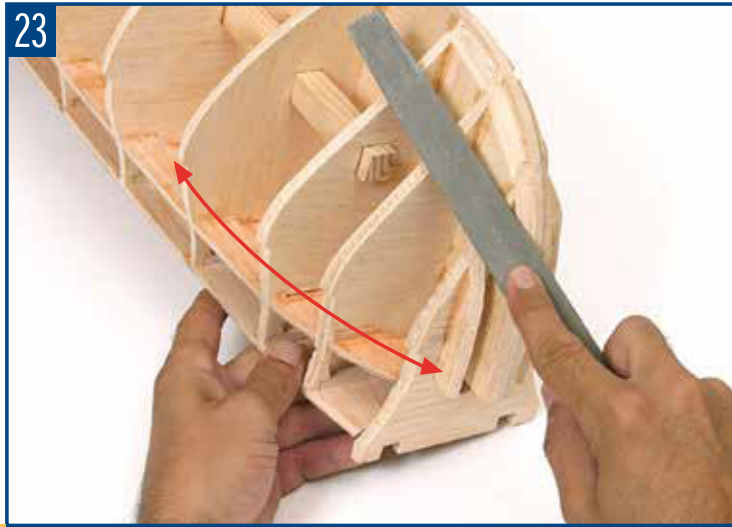
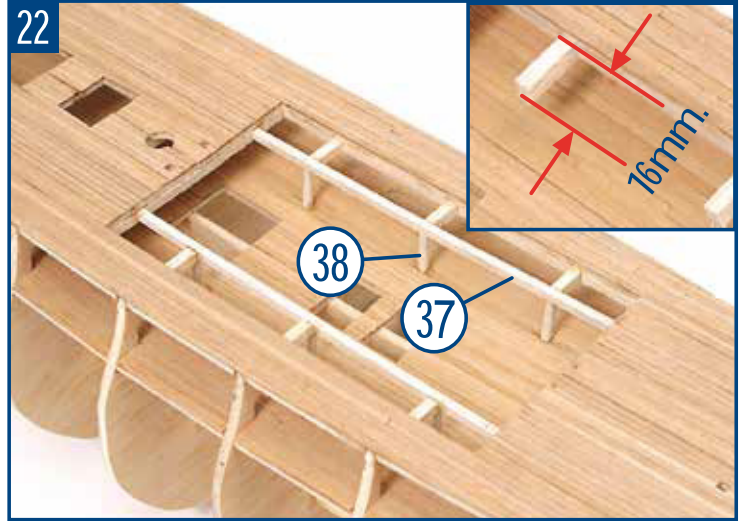
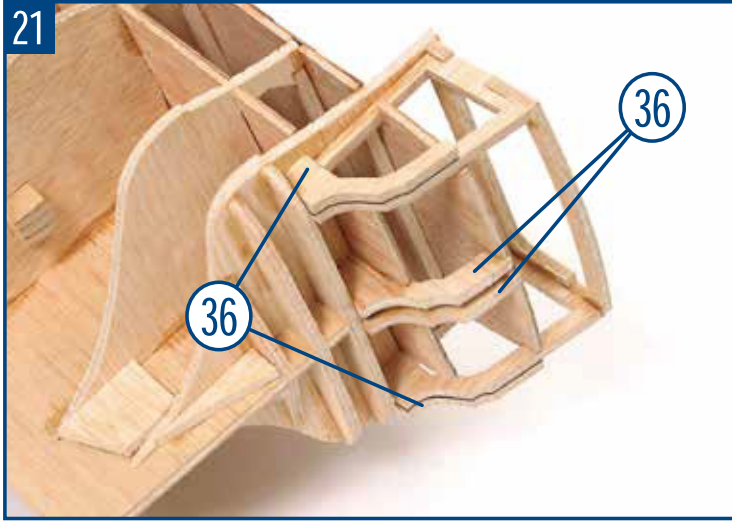

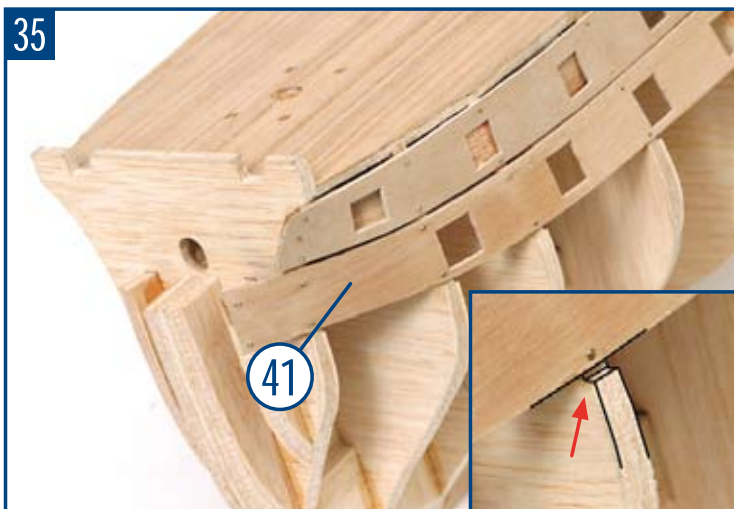
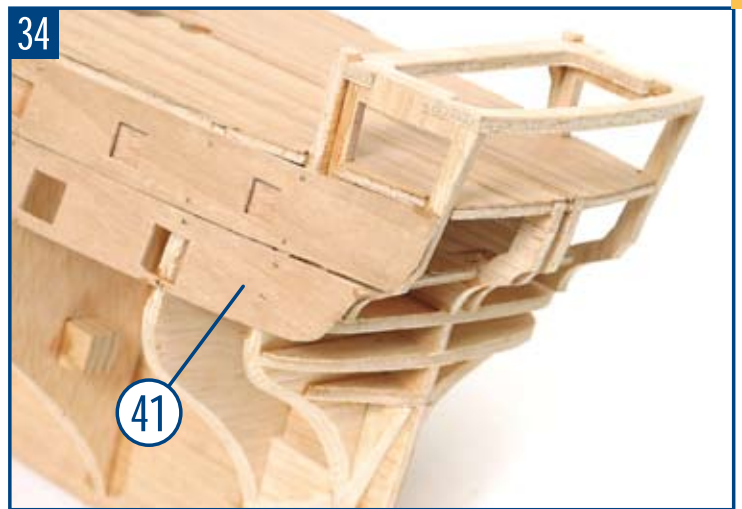
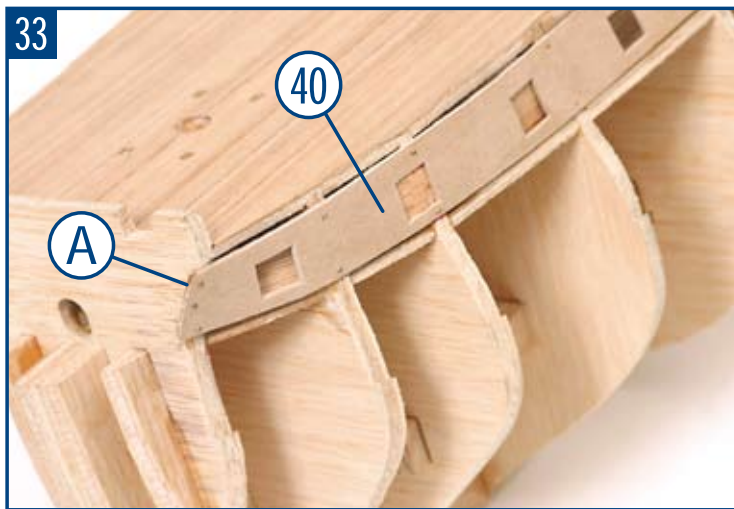
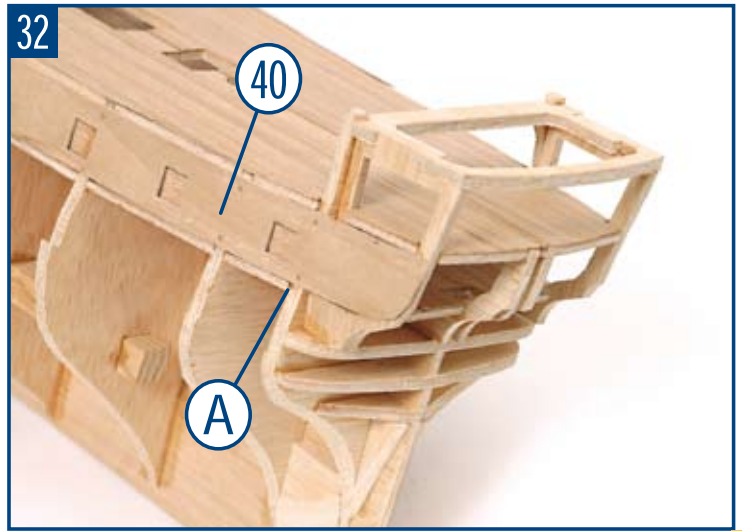
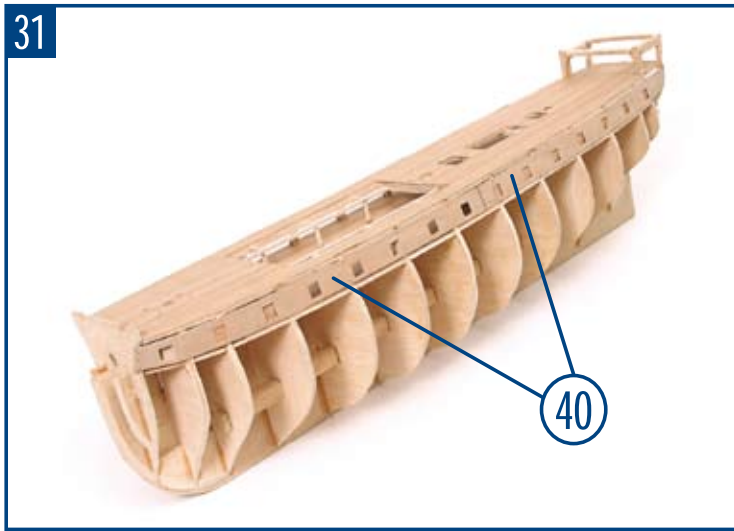
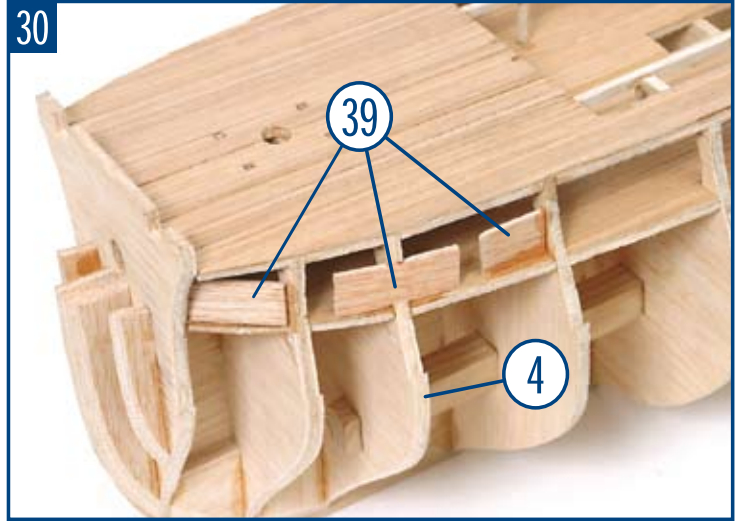
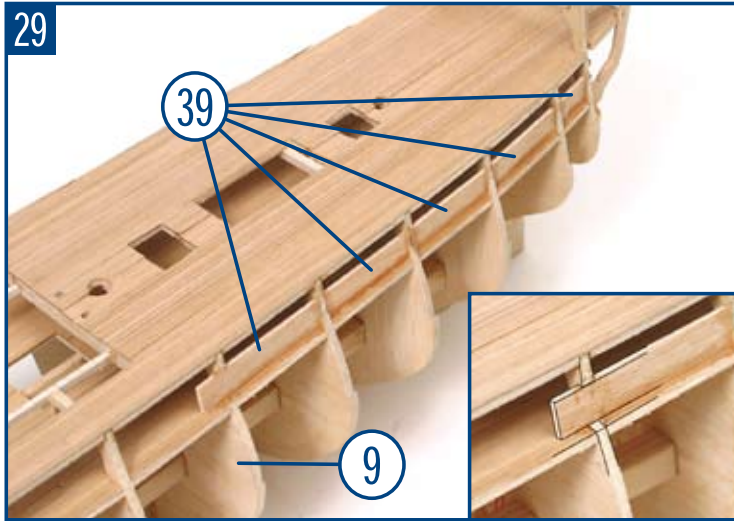

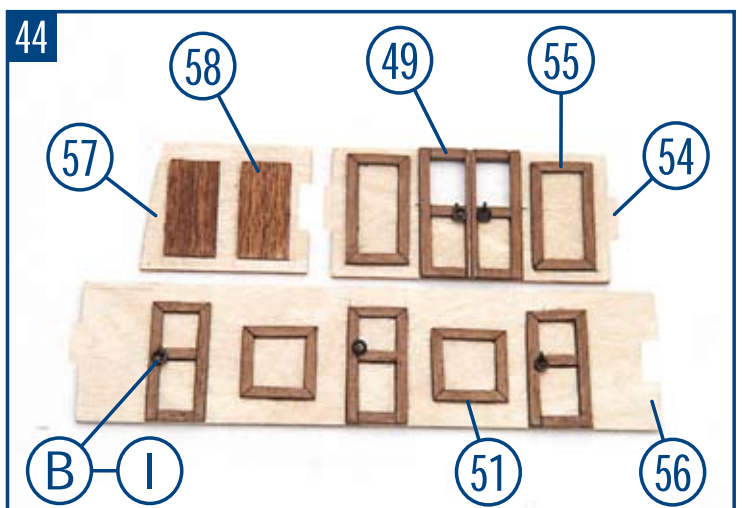
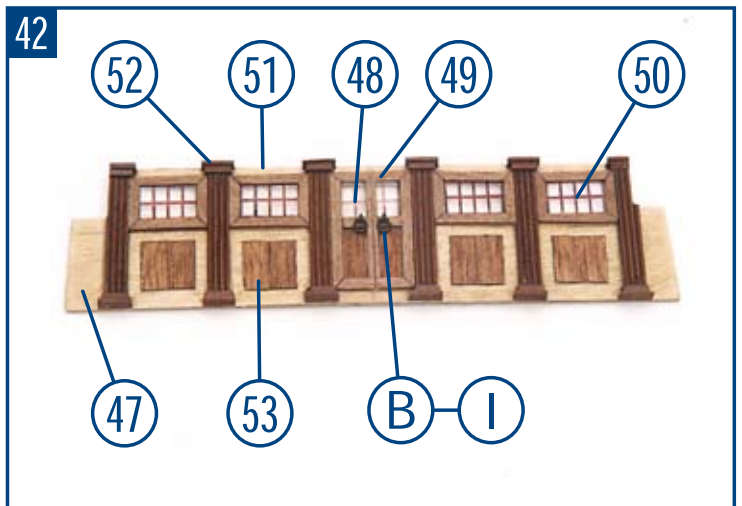
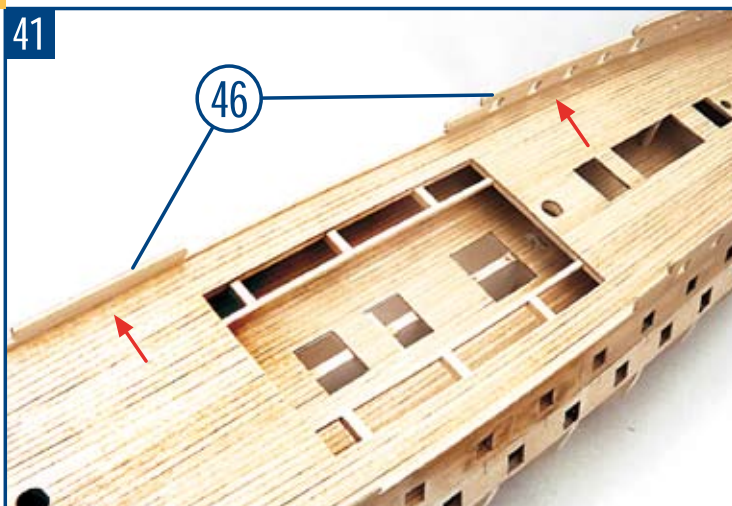
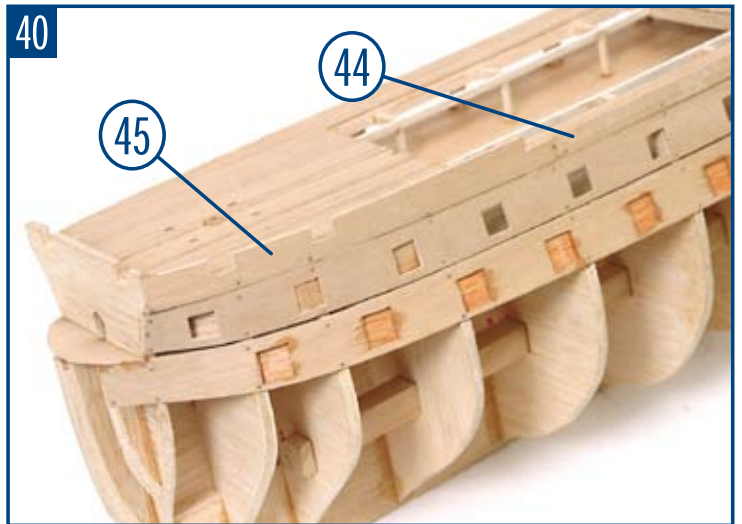
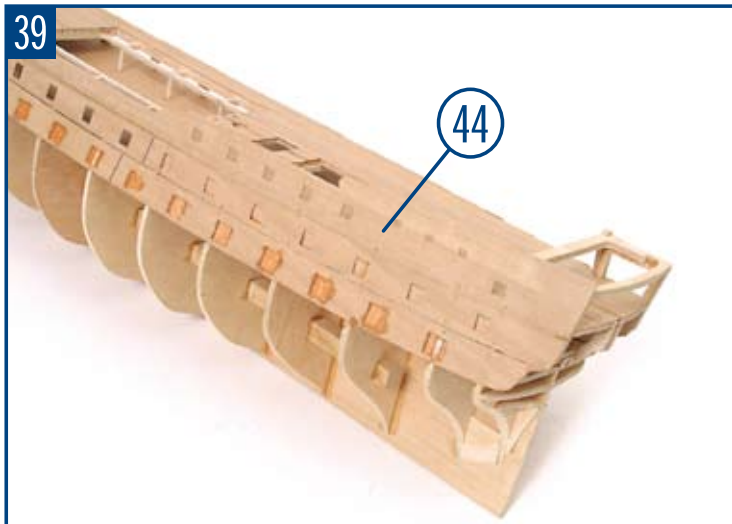
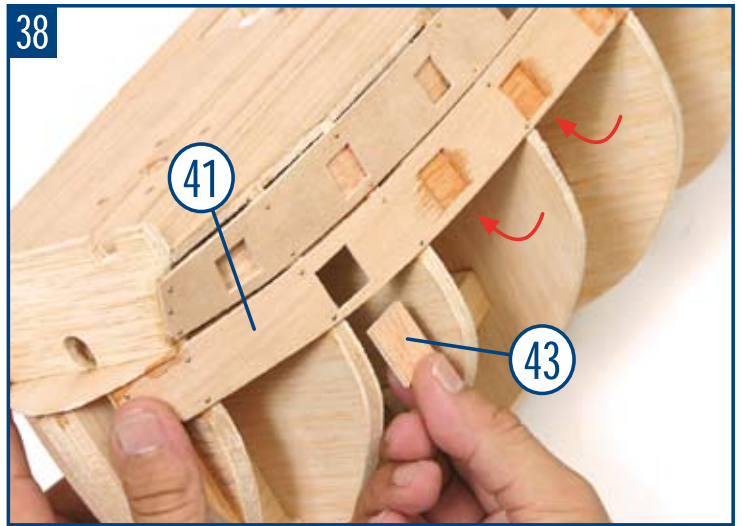
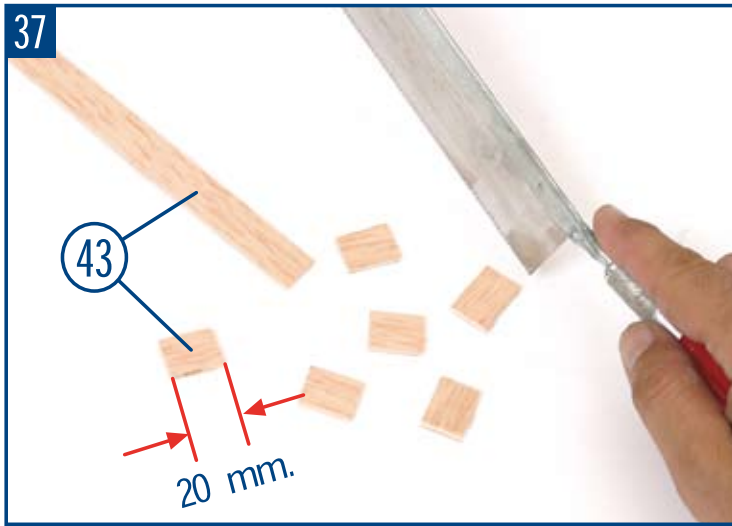

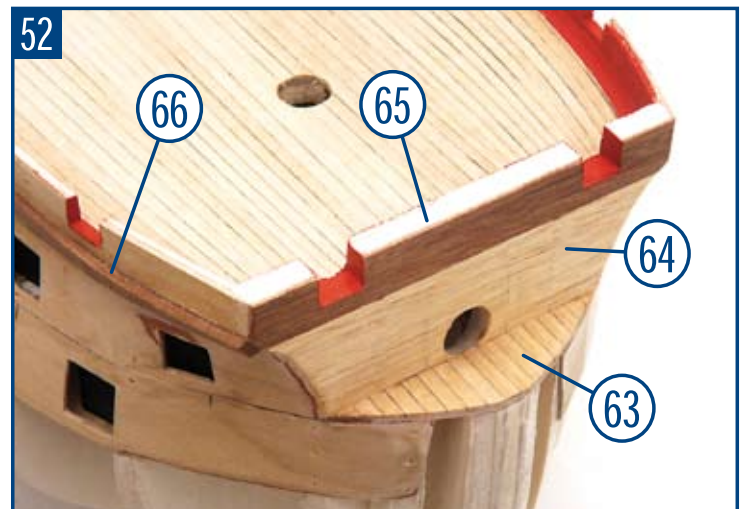
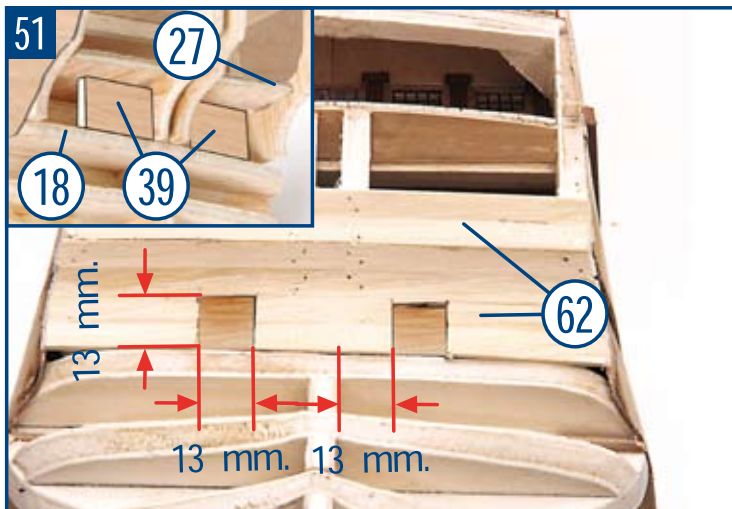
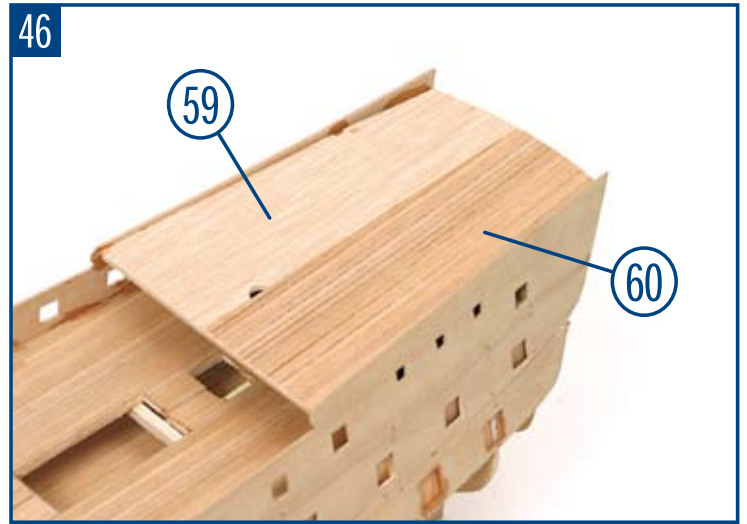
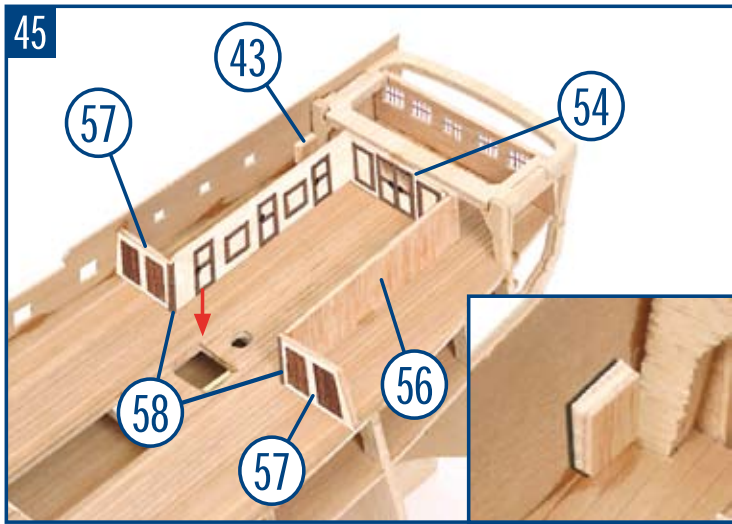

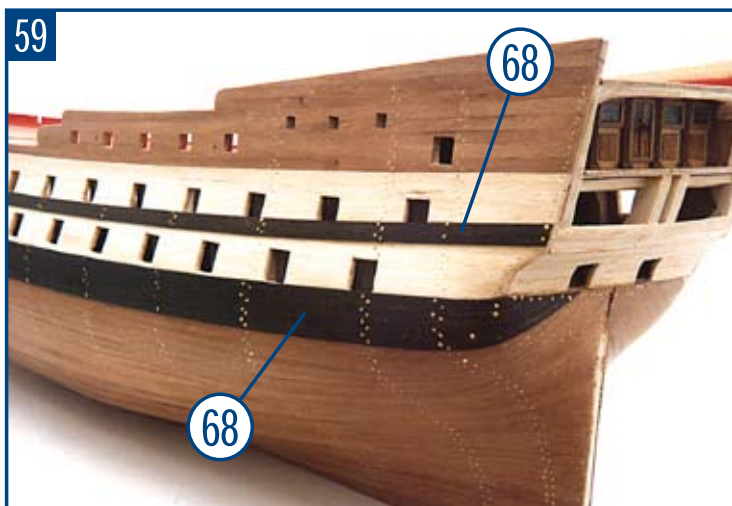
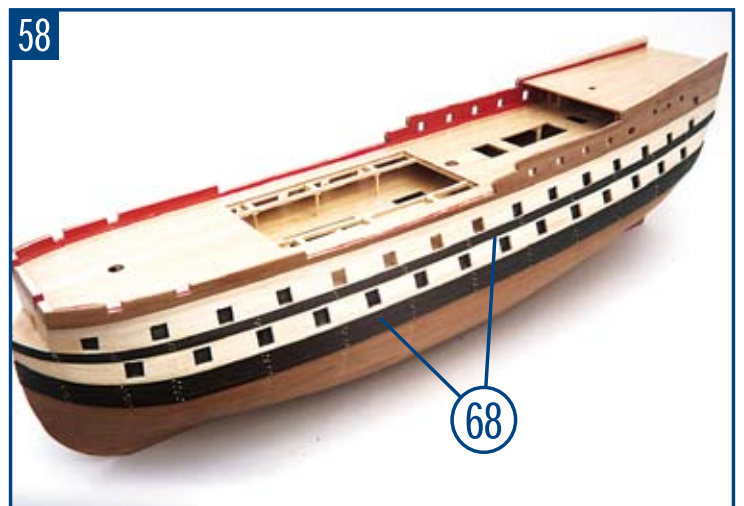
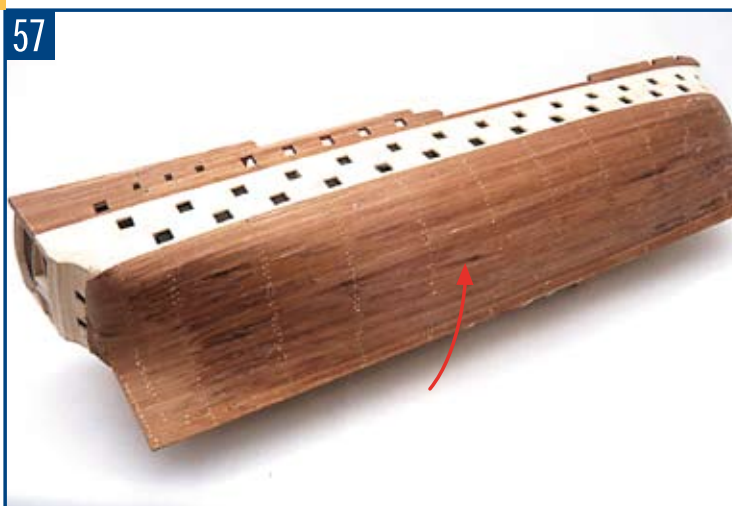
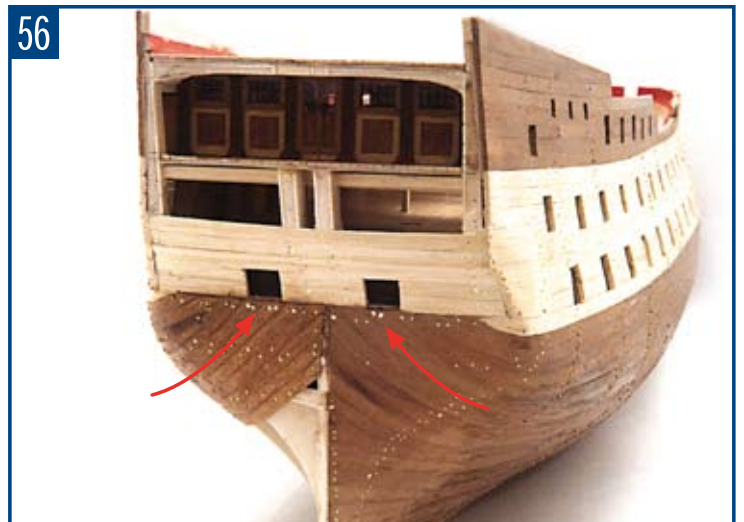
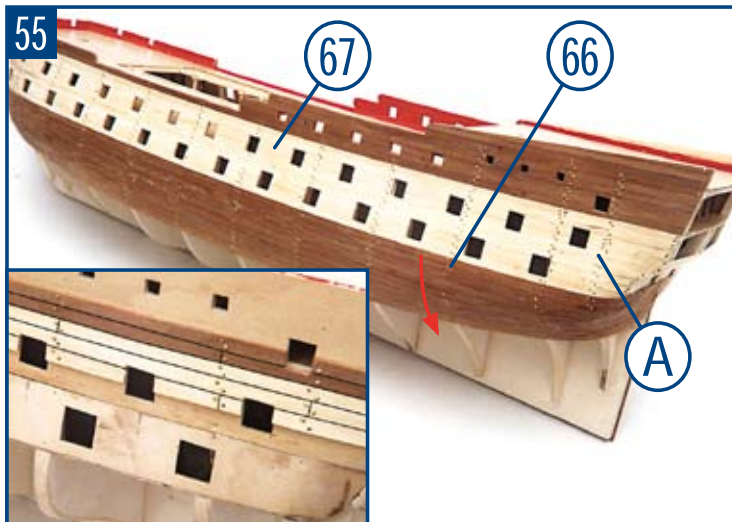
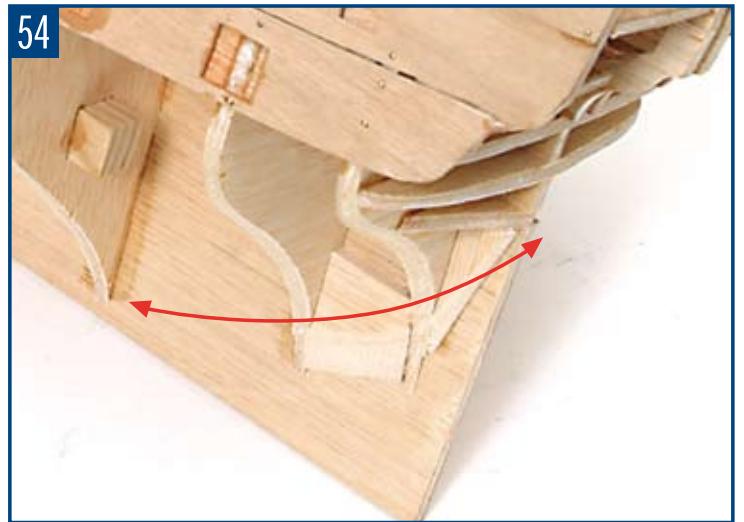
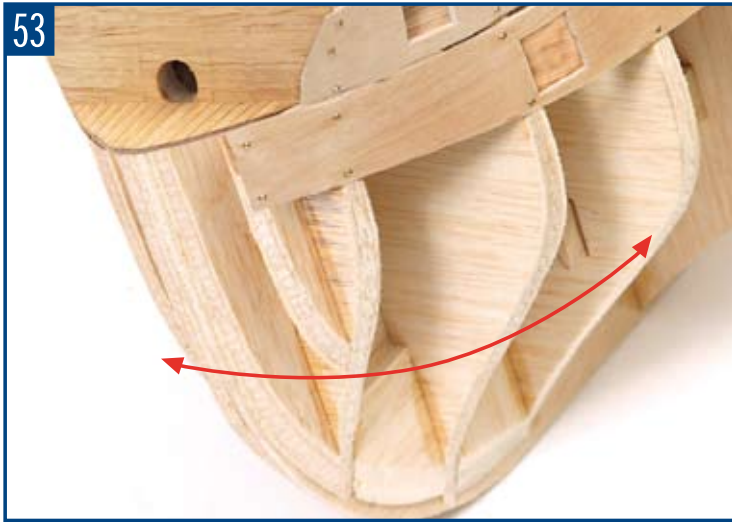

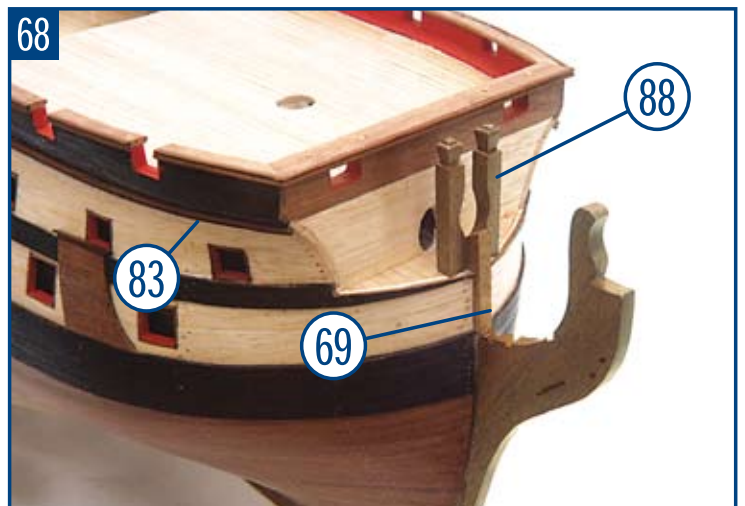
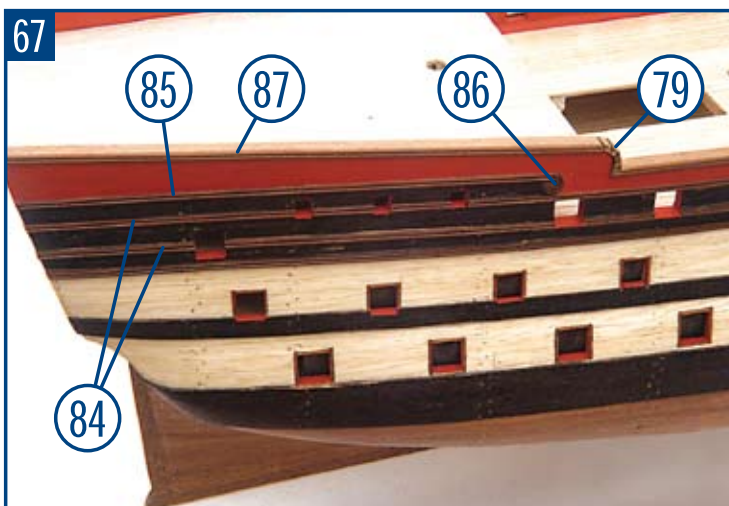
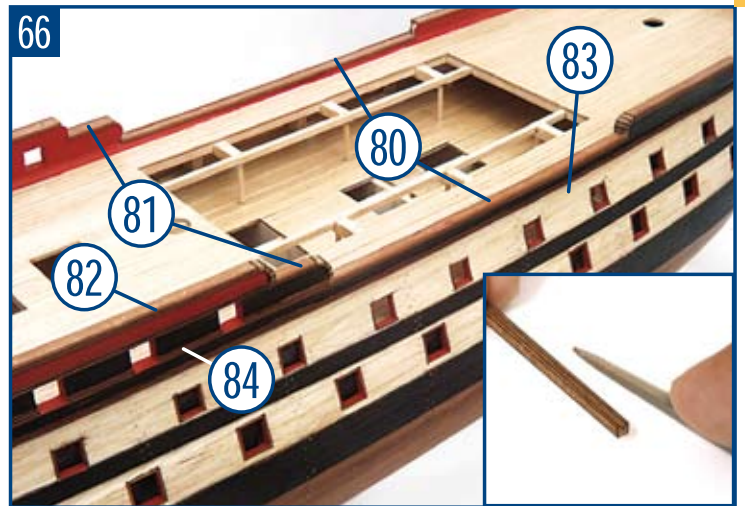
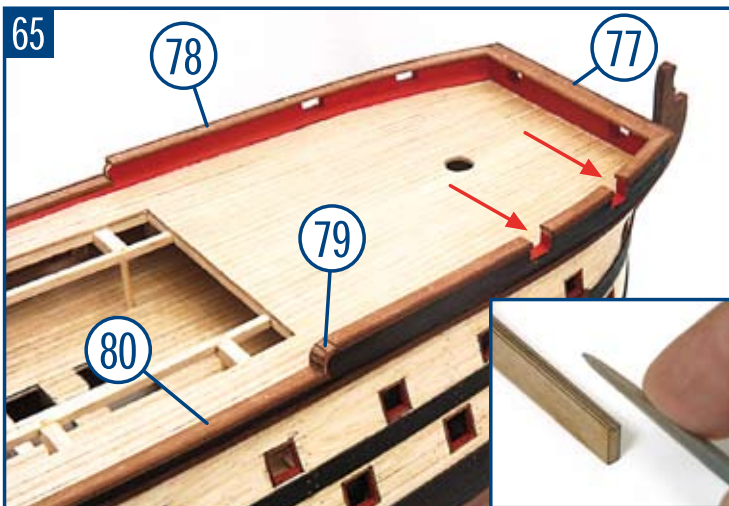
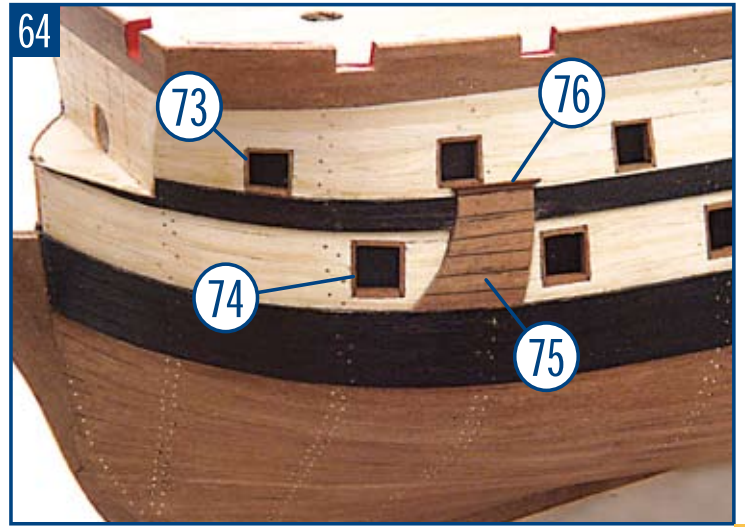
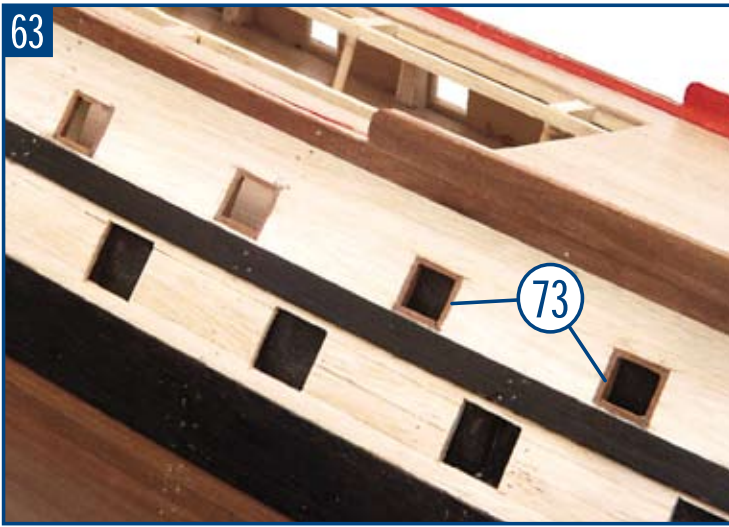
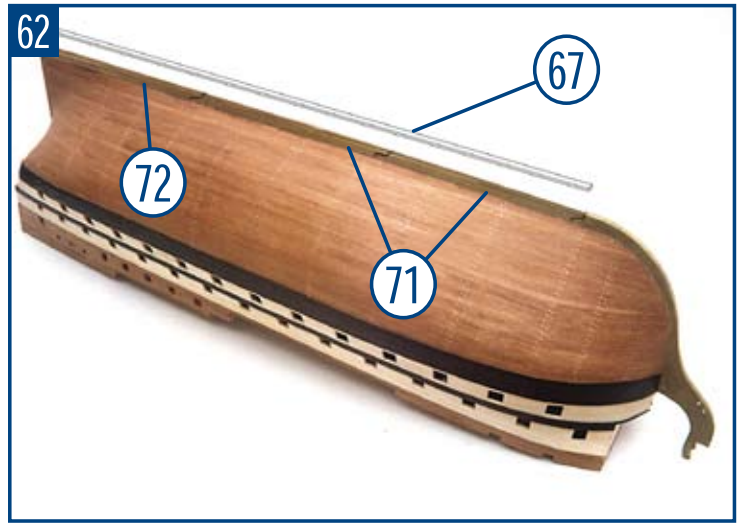
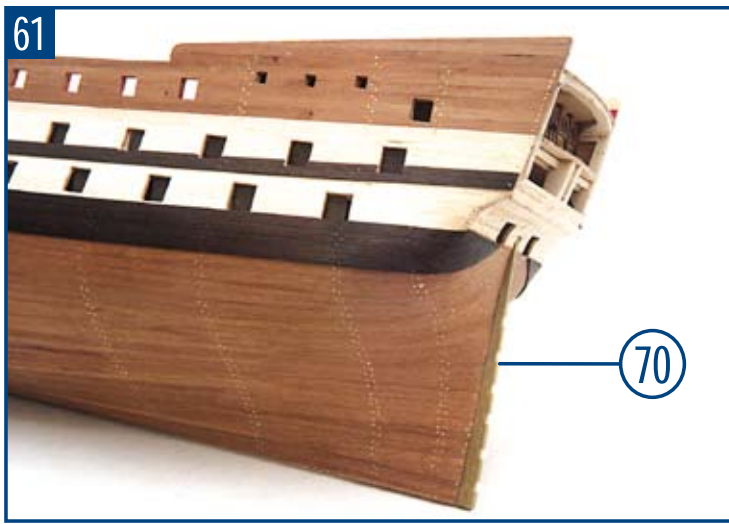

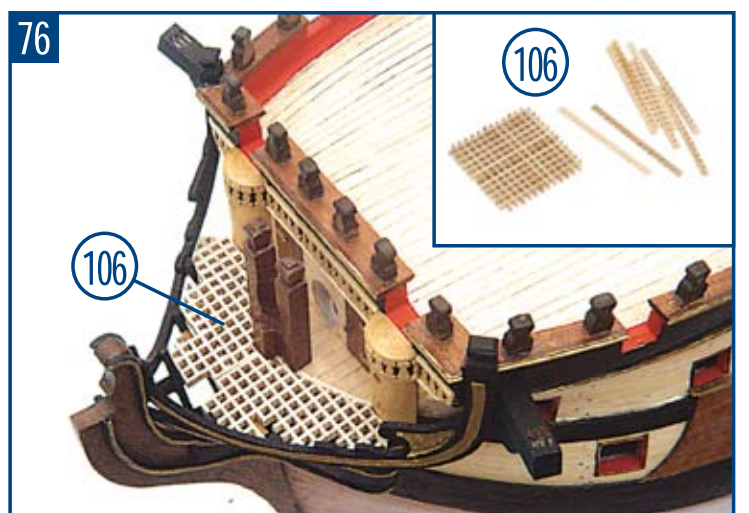
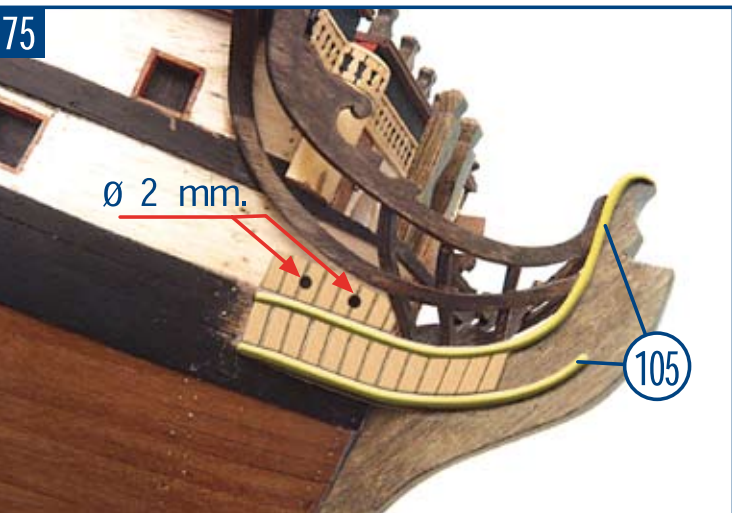
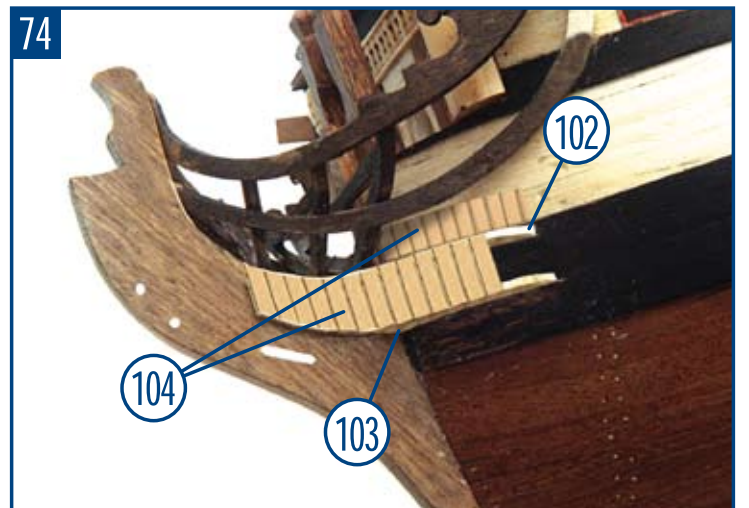
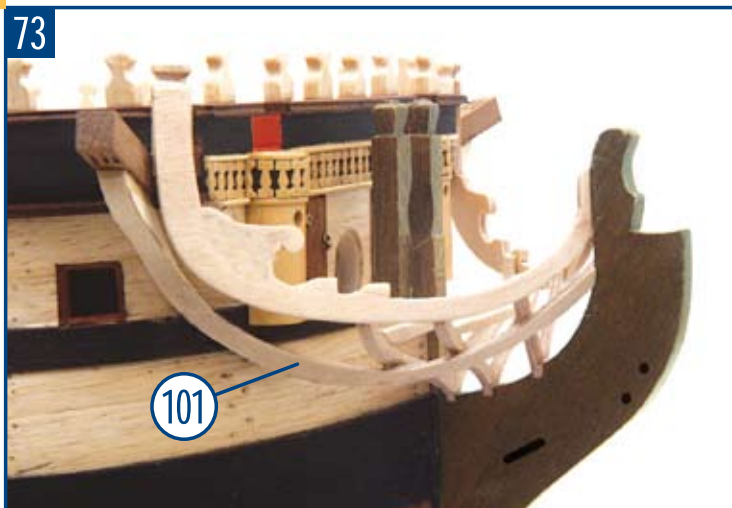
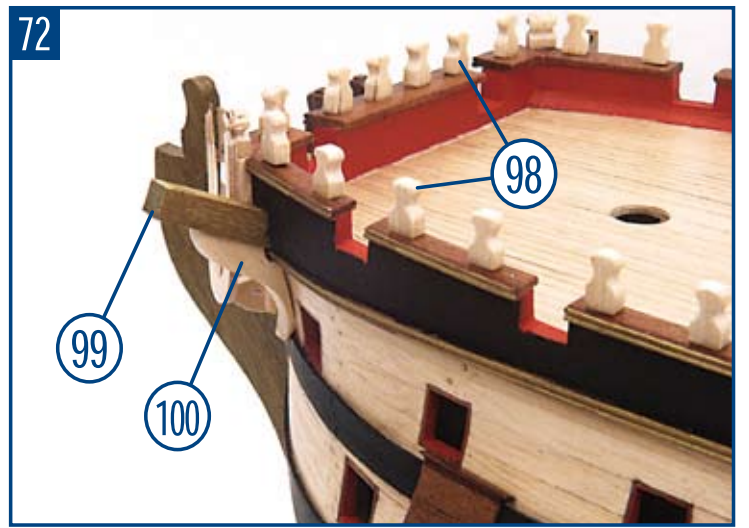
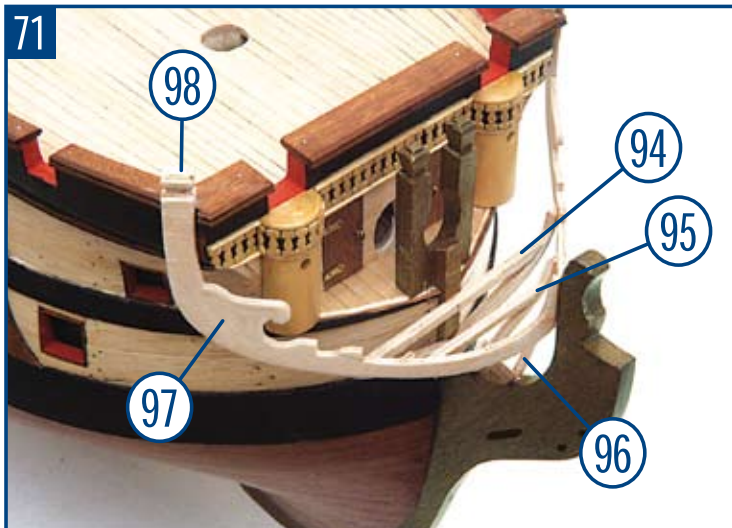
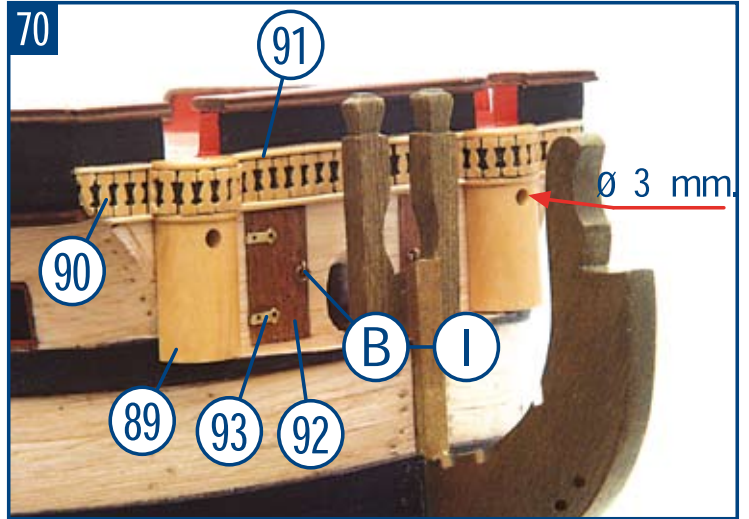

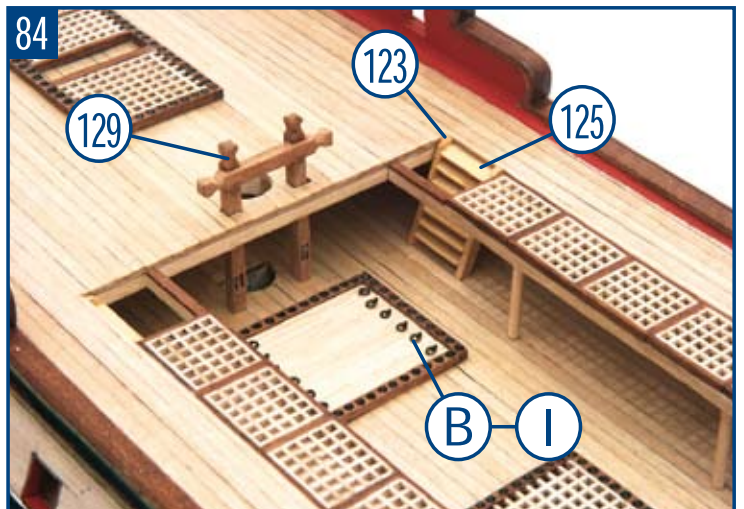
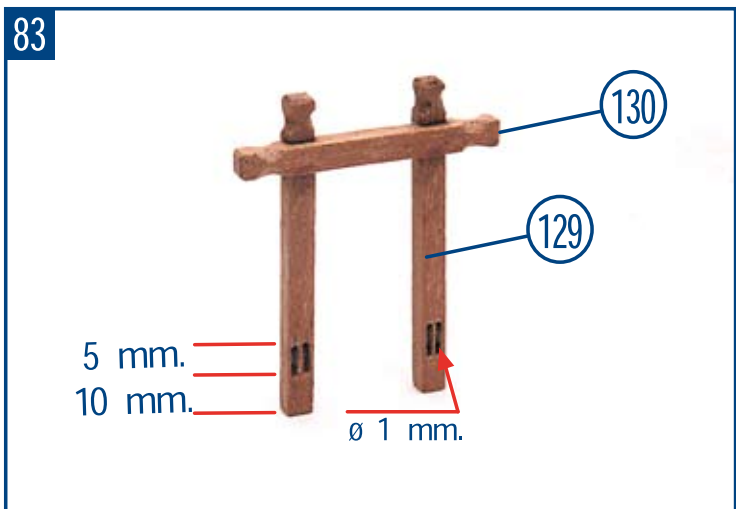
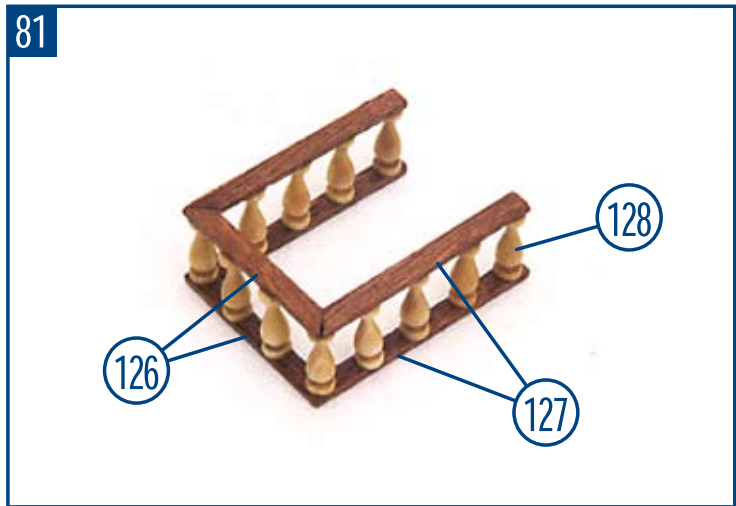
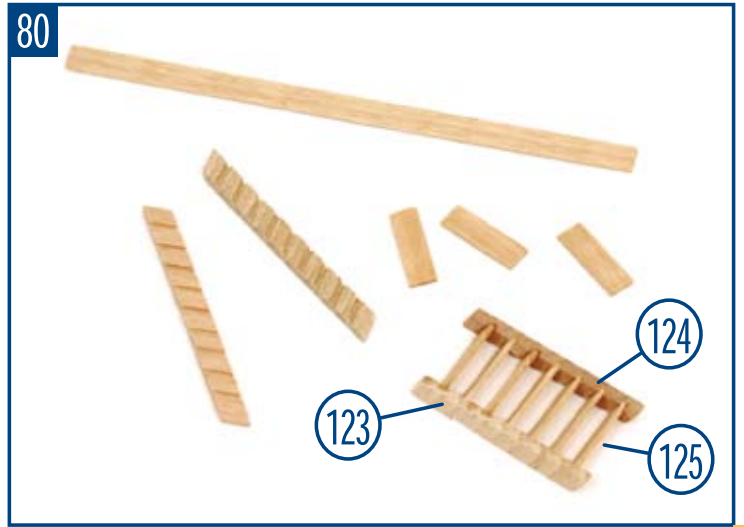
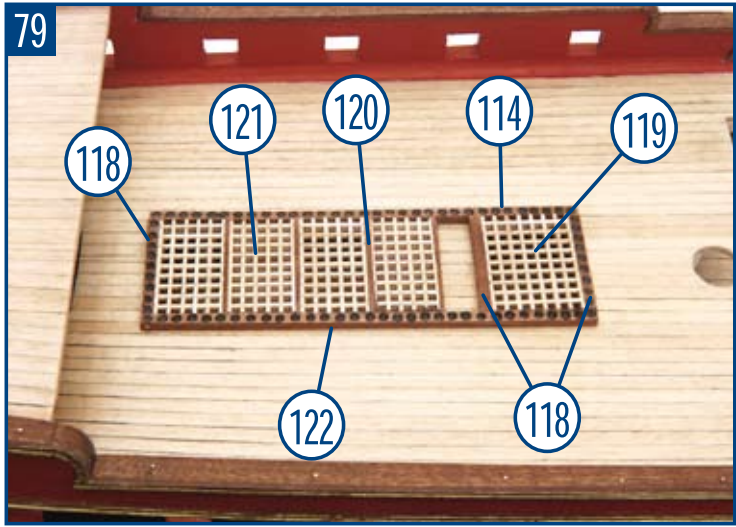
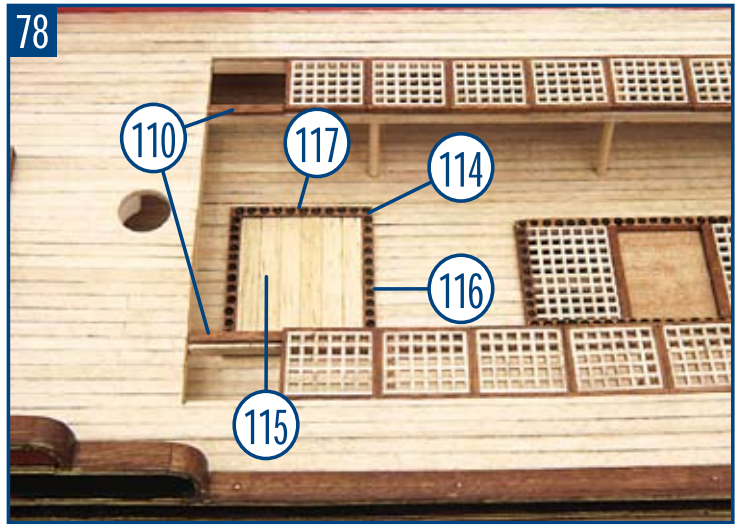
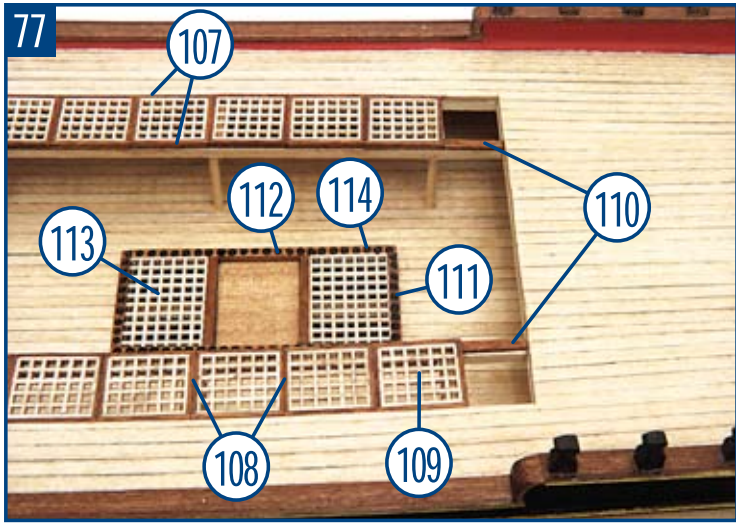



85

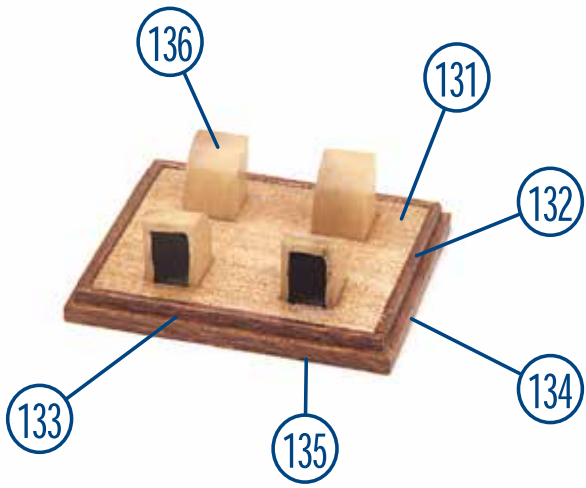

86

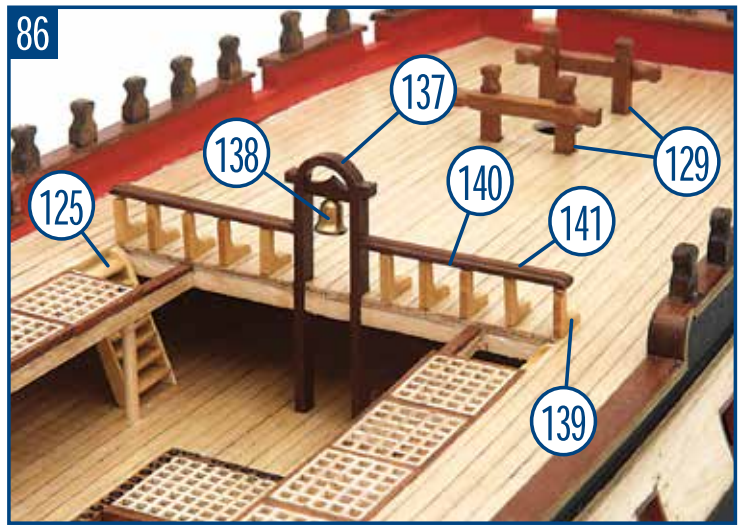

87

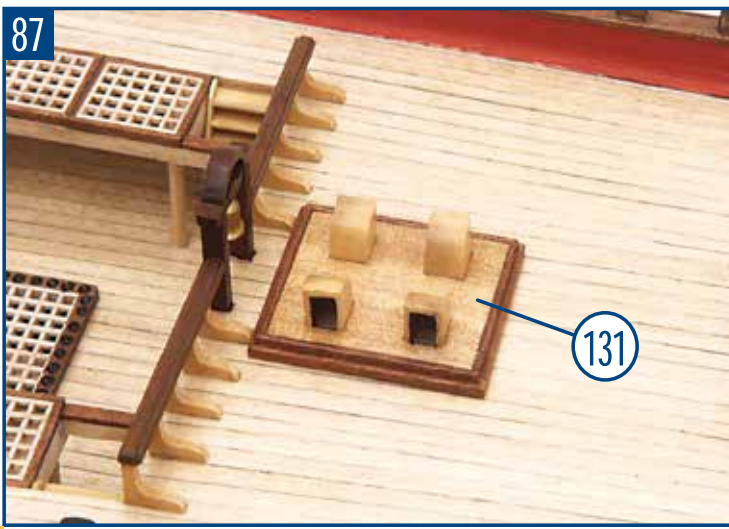

88

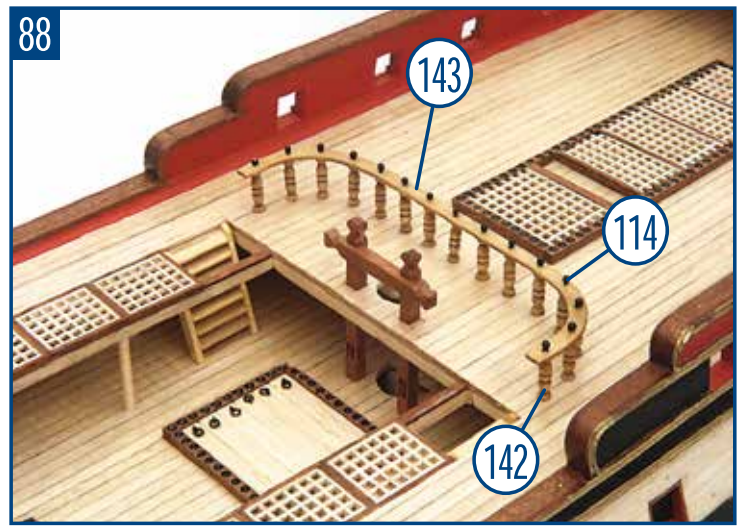

12

89

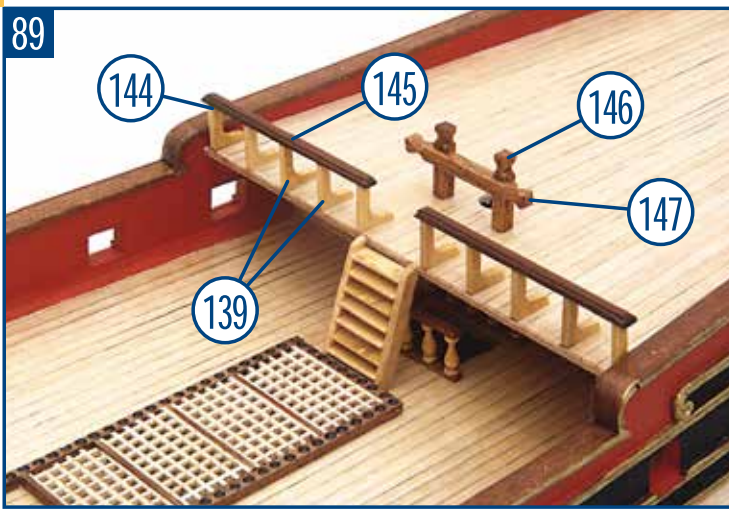

90

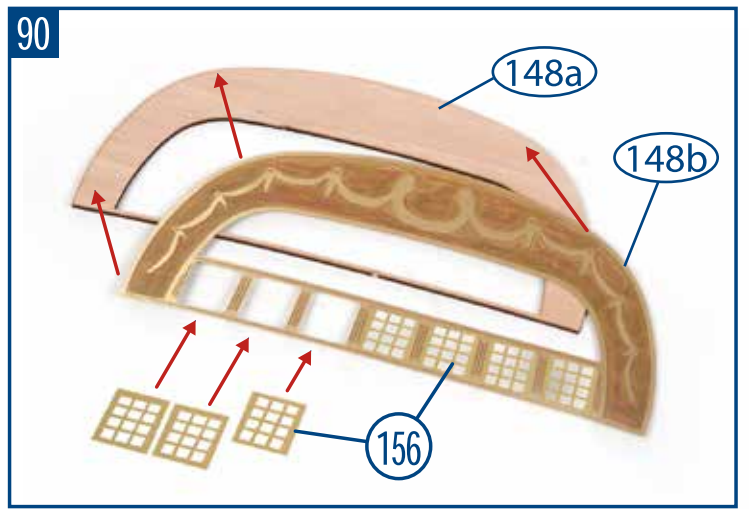

91



92

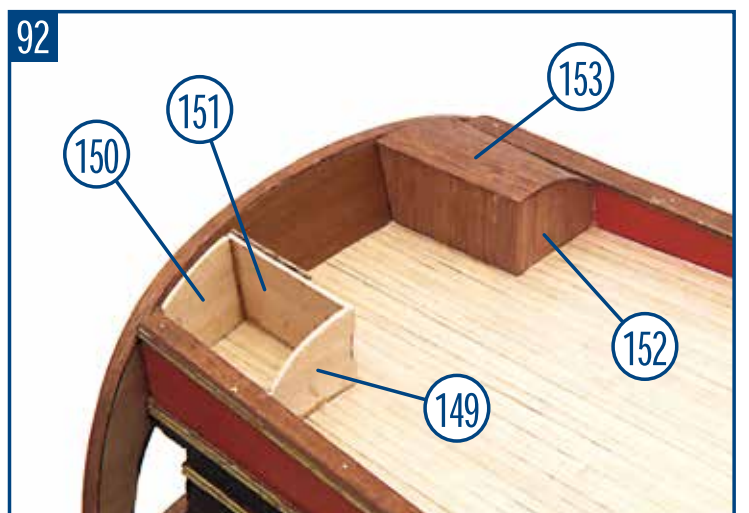

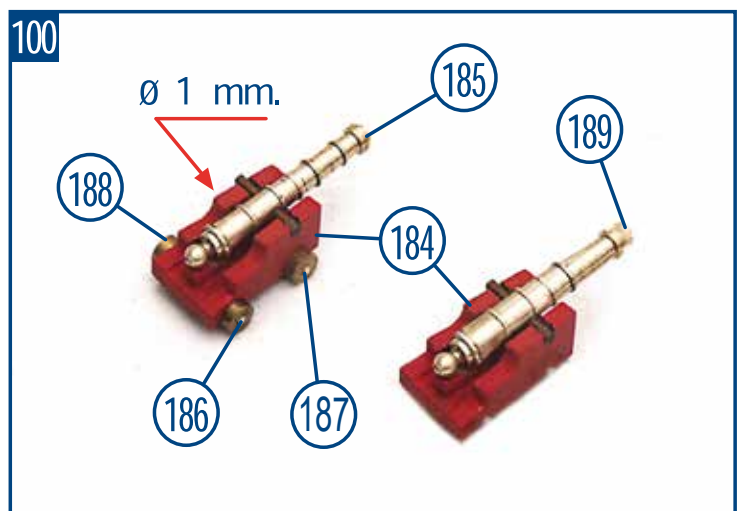
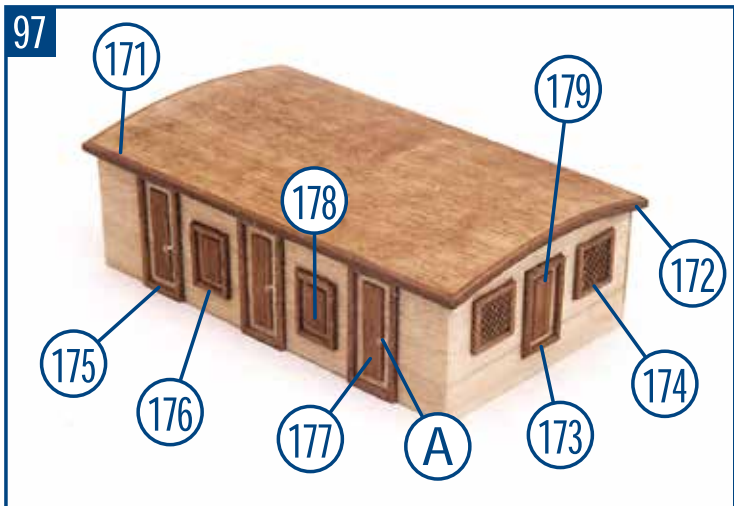
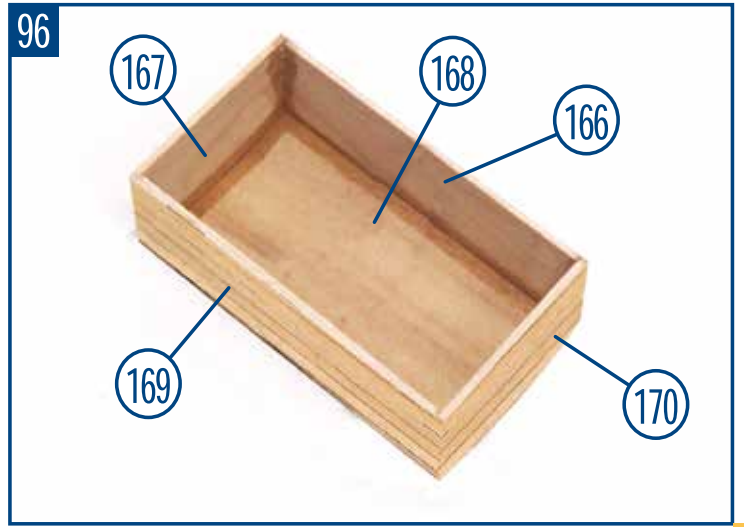
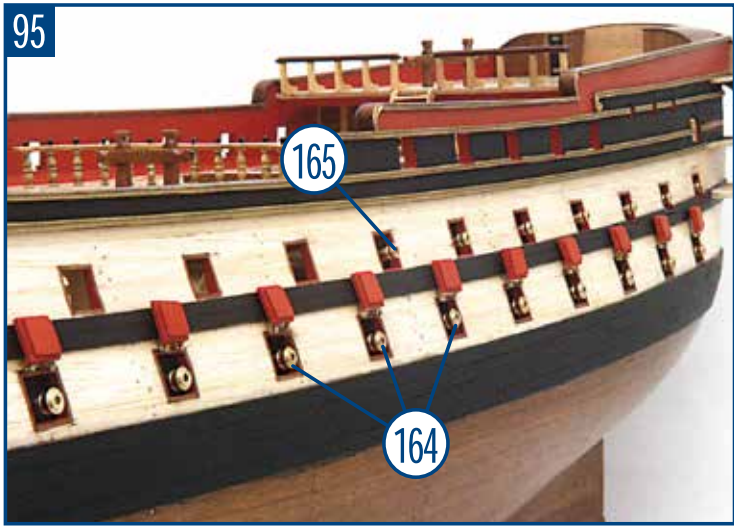
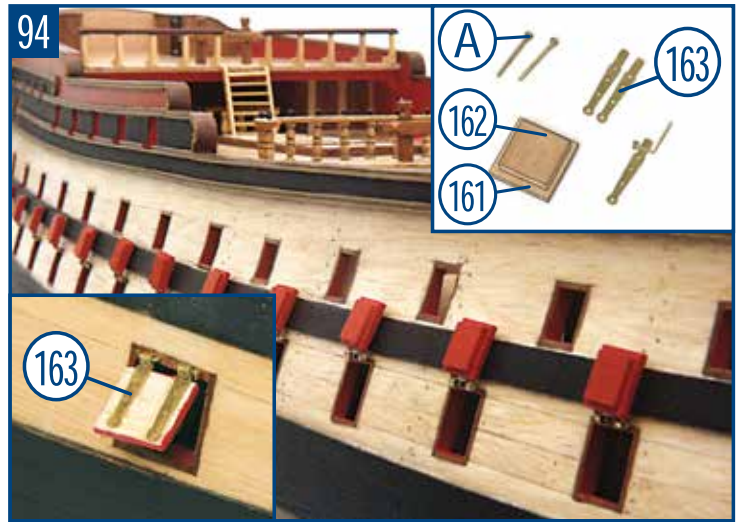
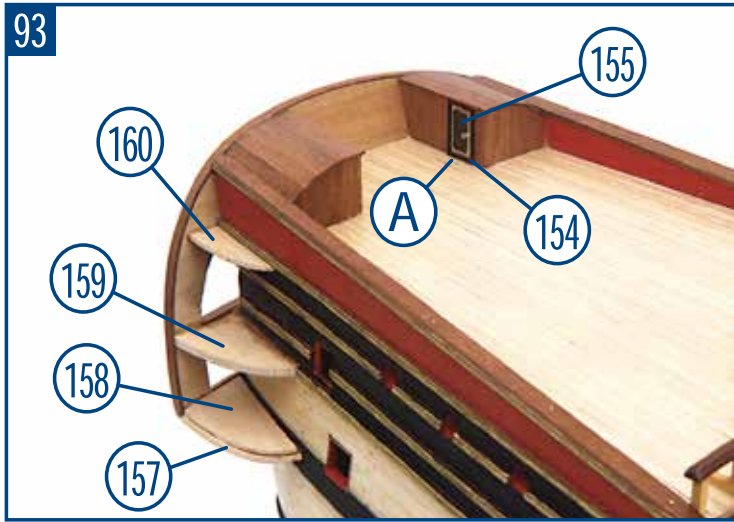

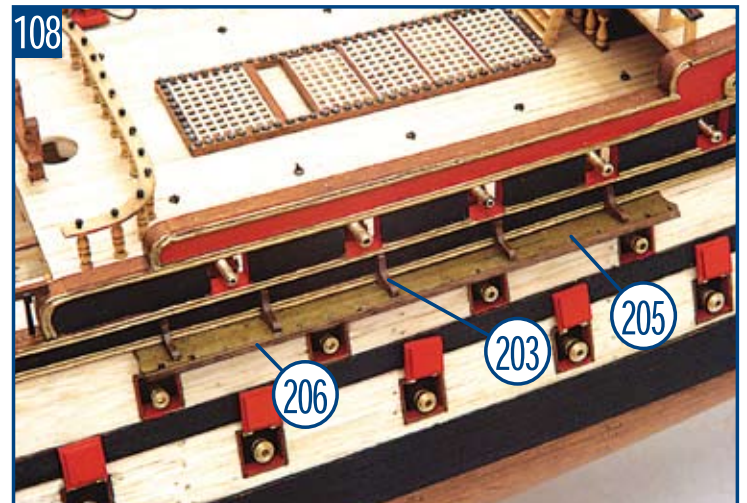
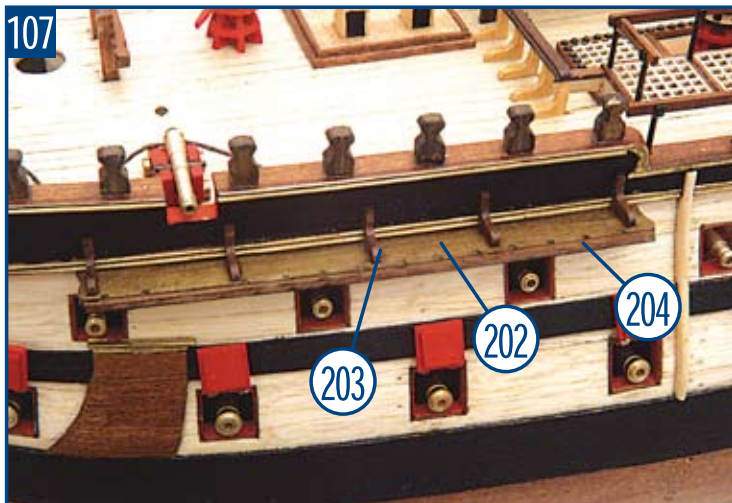
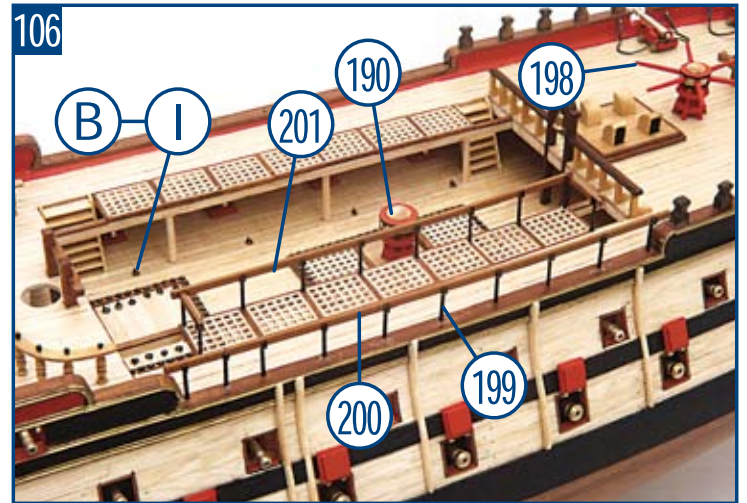
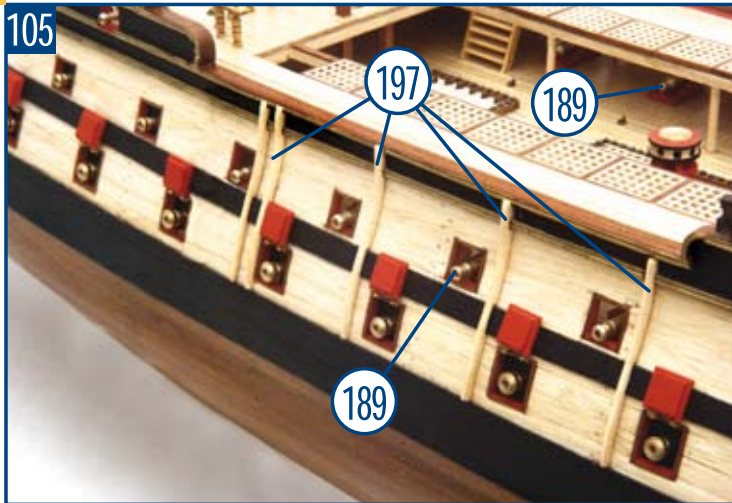
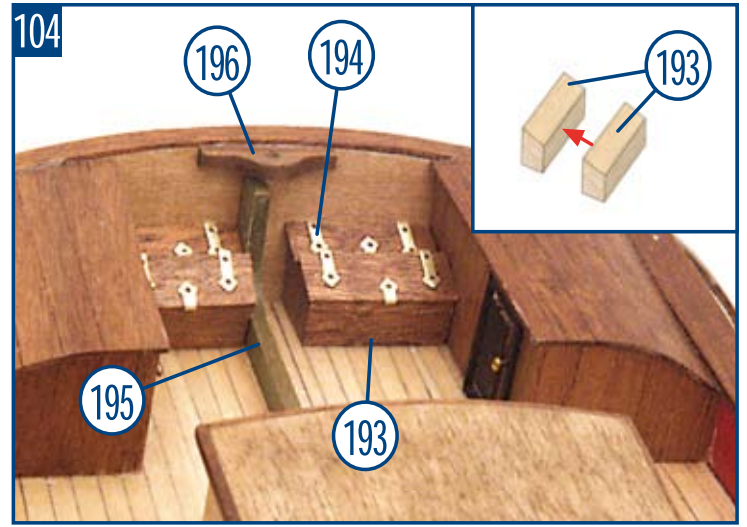
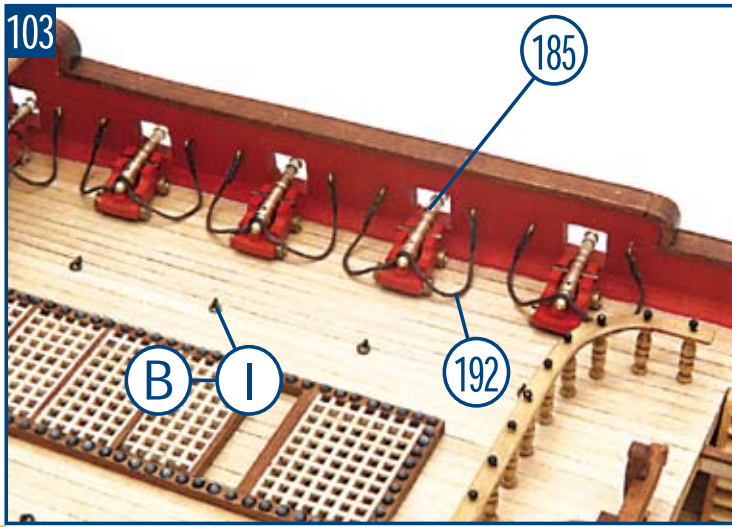
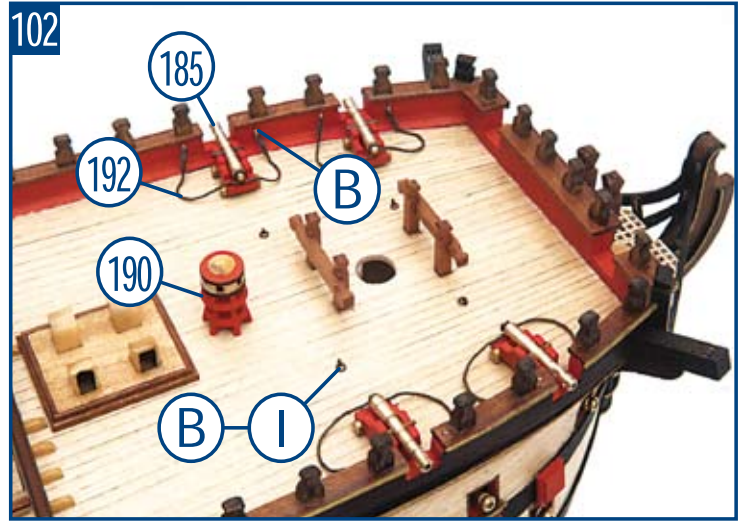
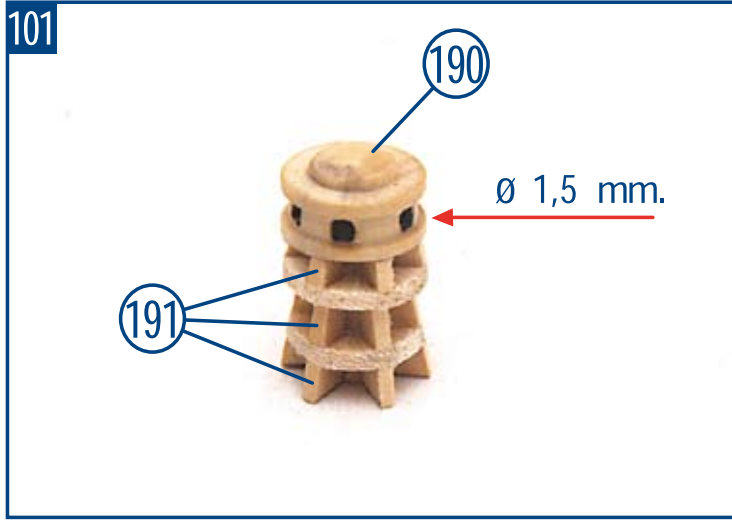

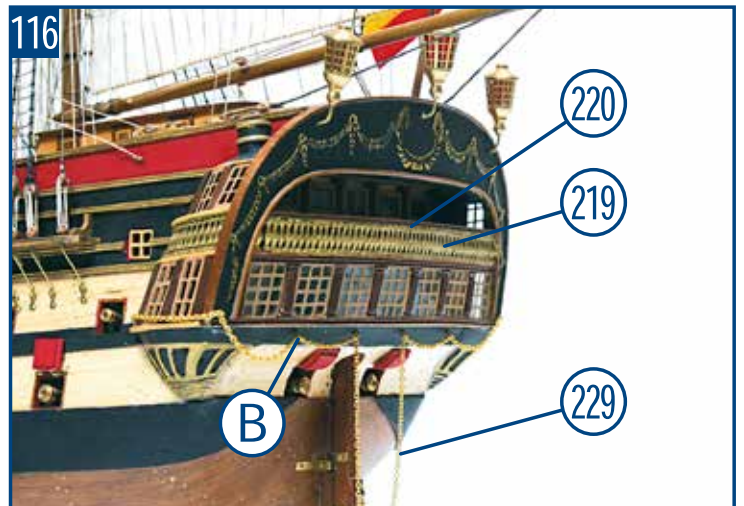
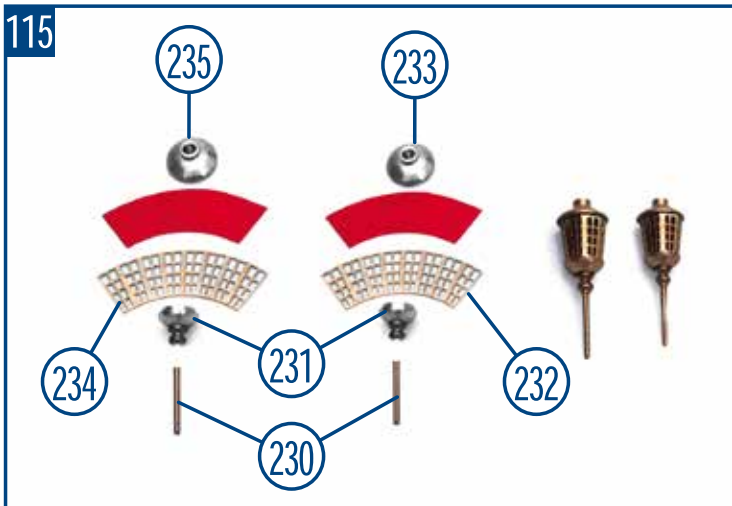
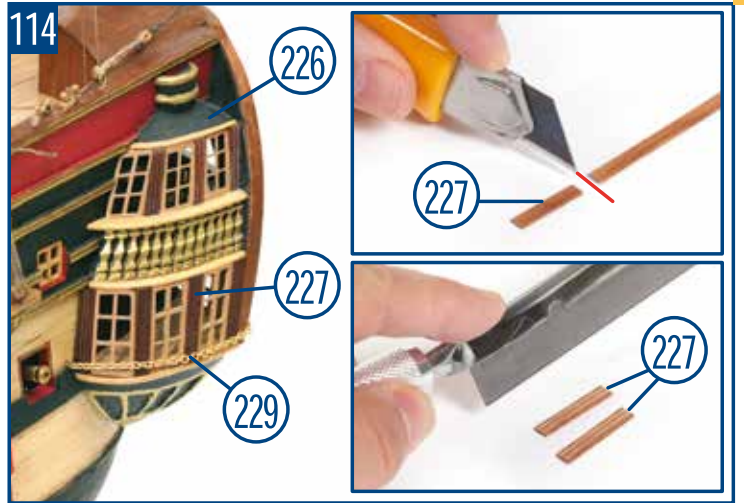
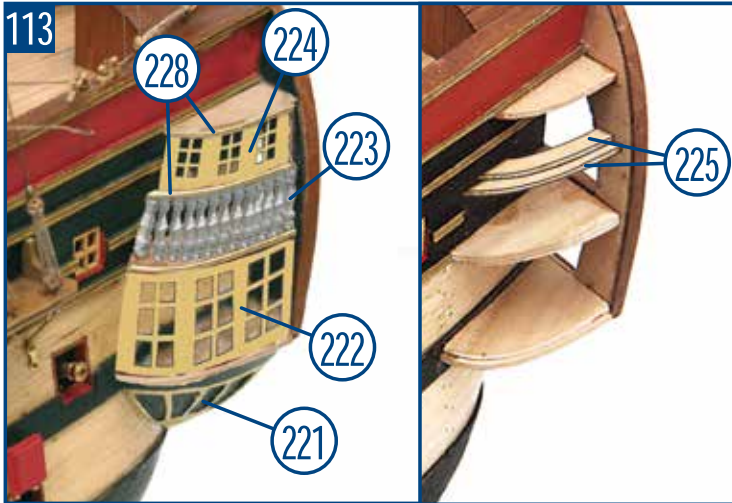
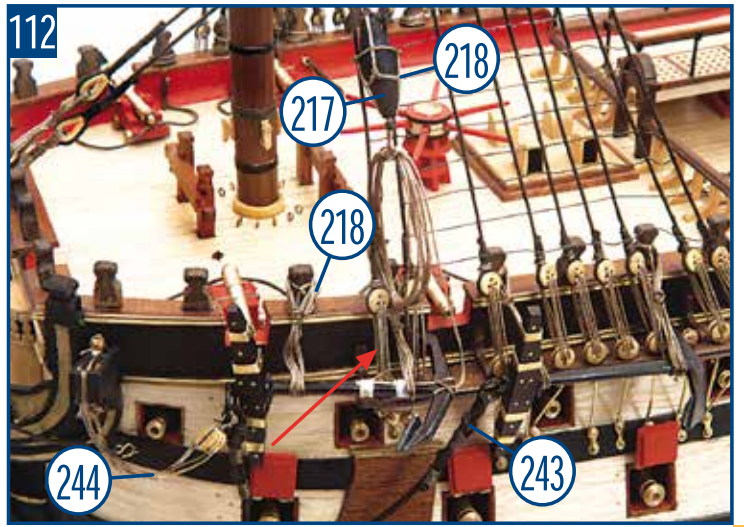
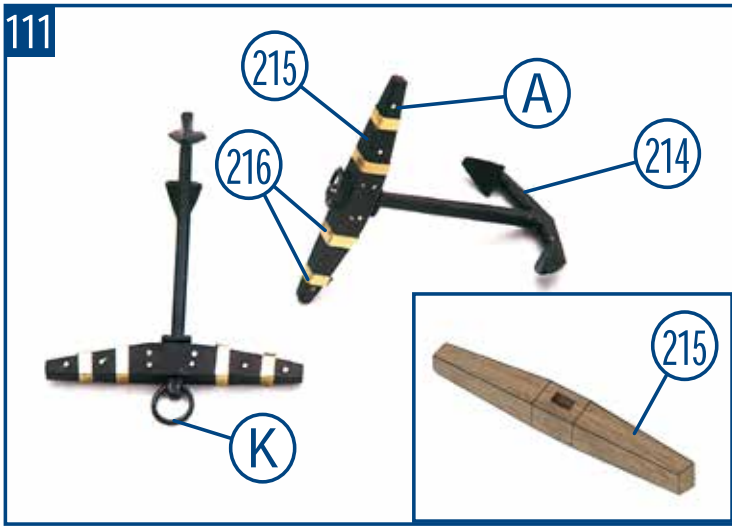
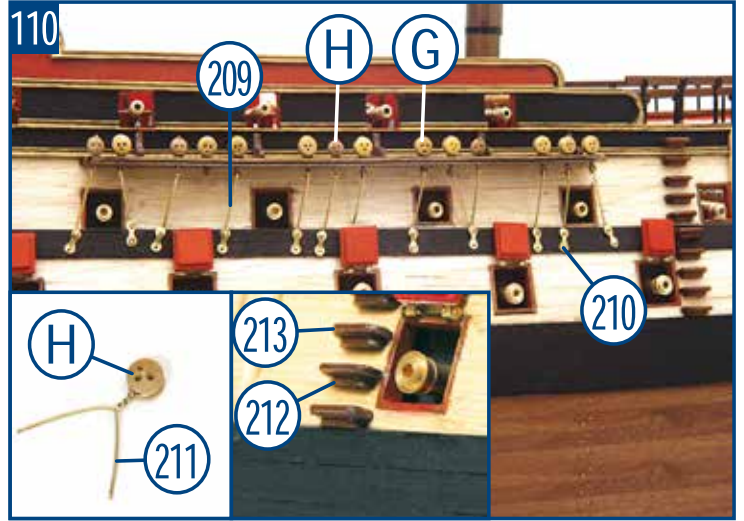
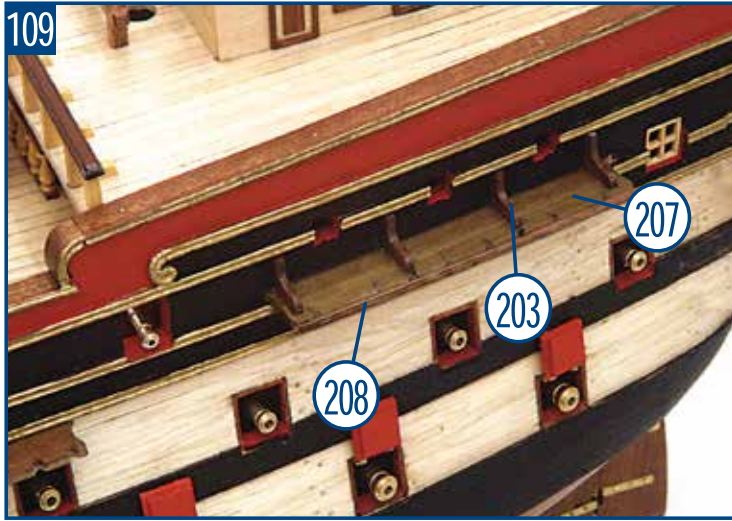

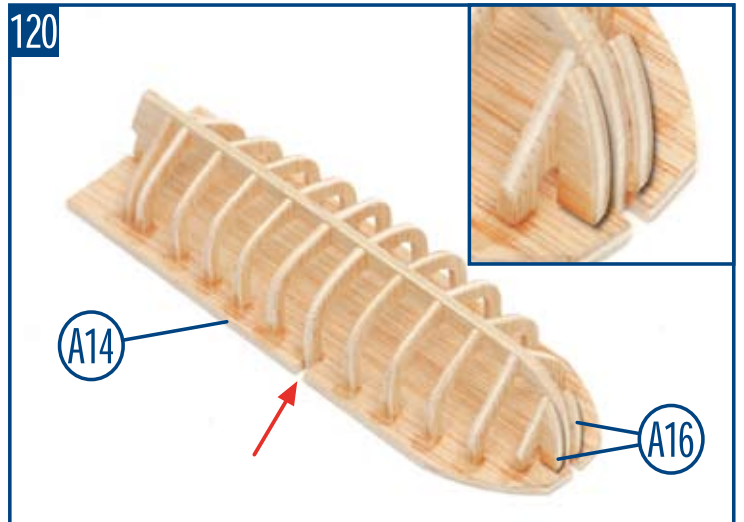
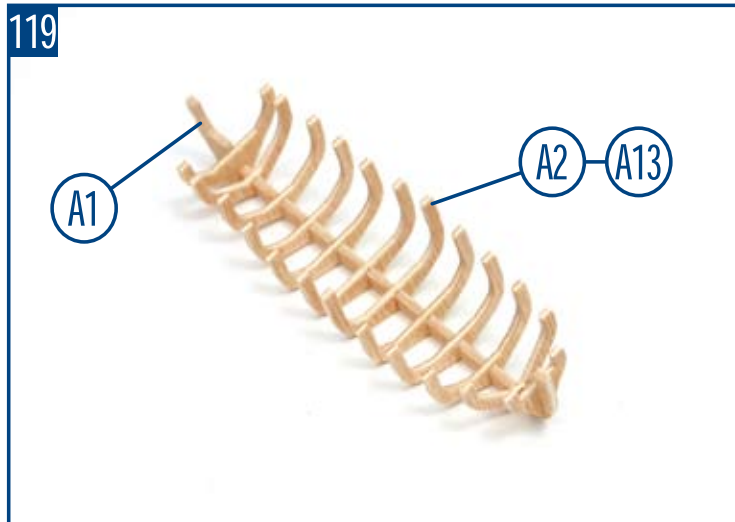
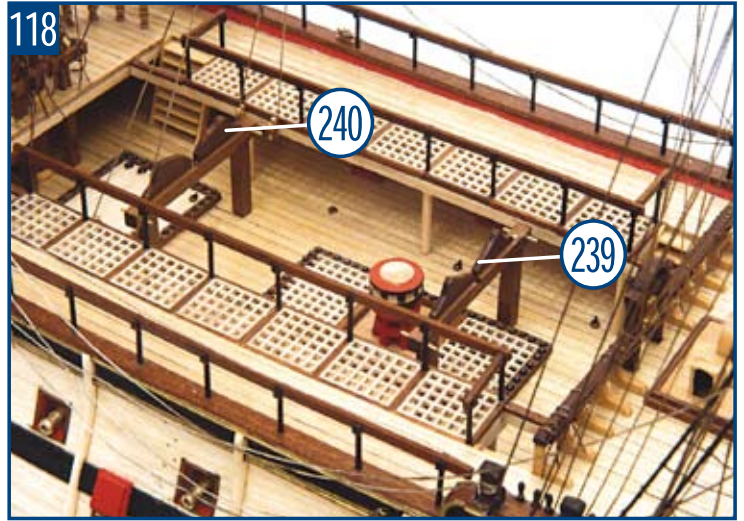
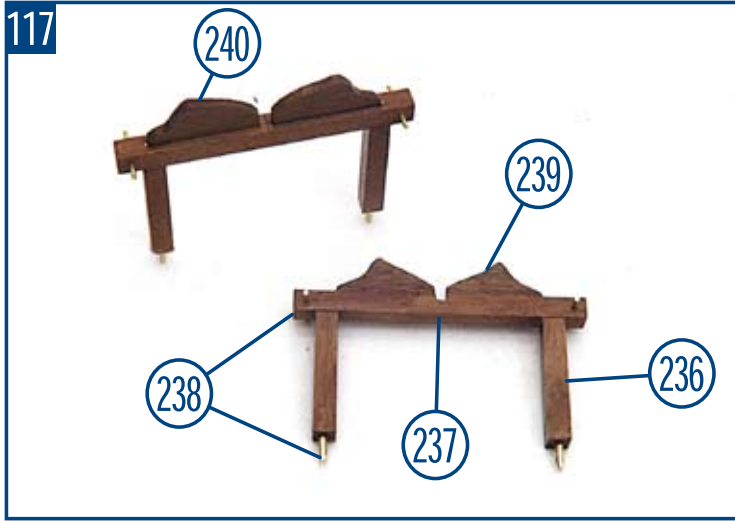

16

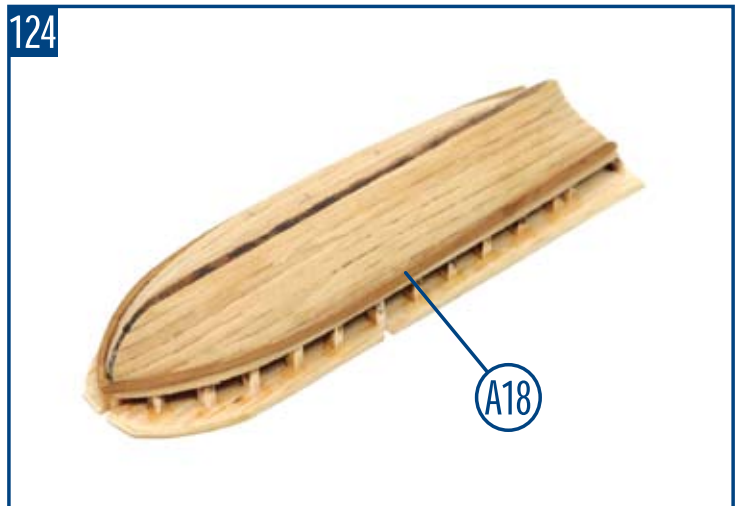
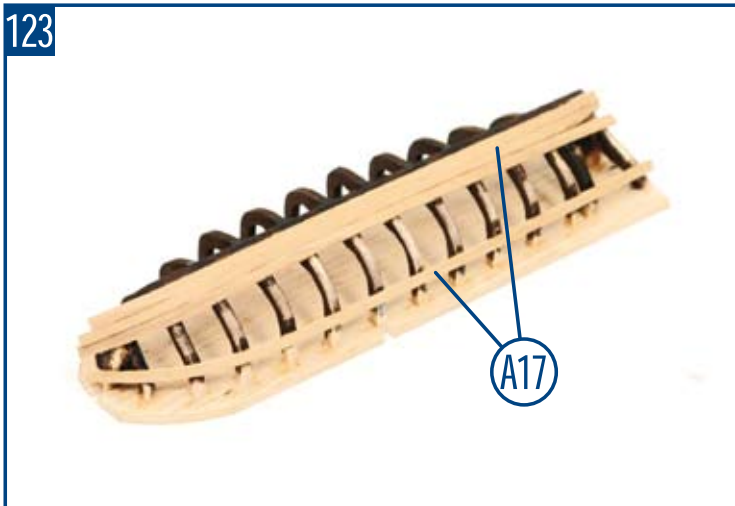
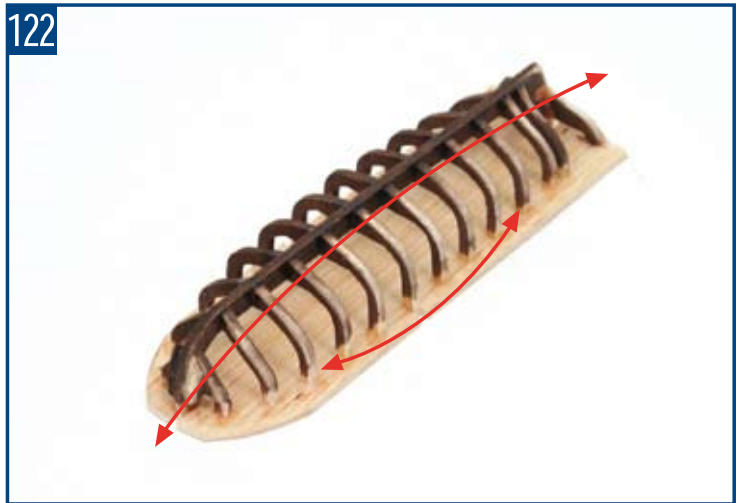
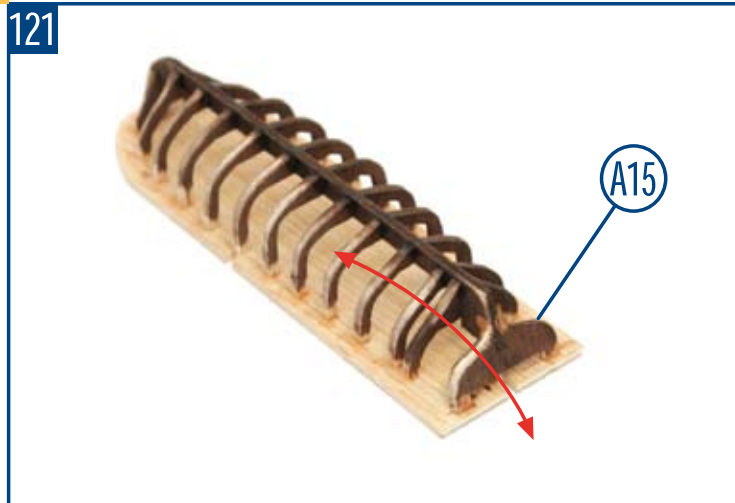

125



126

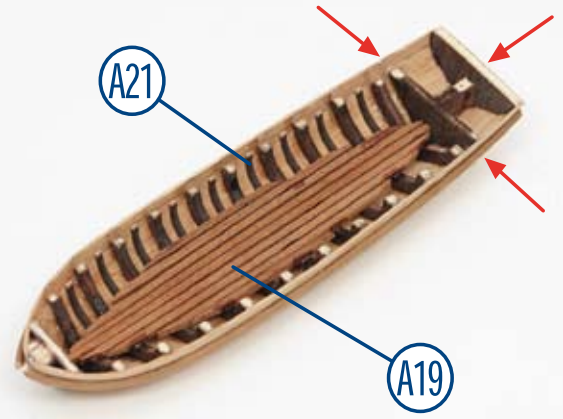

127

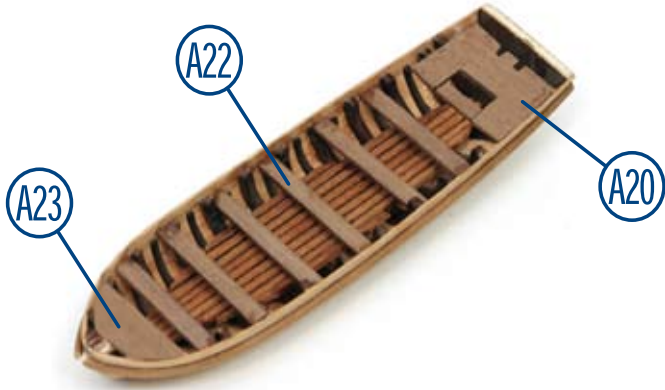

128



129

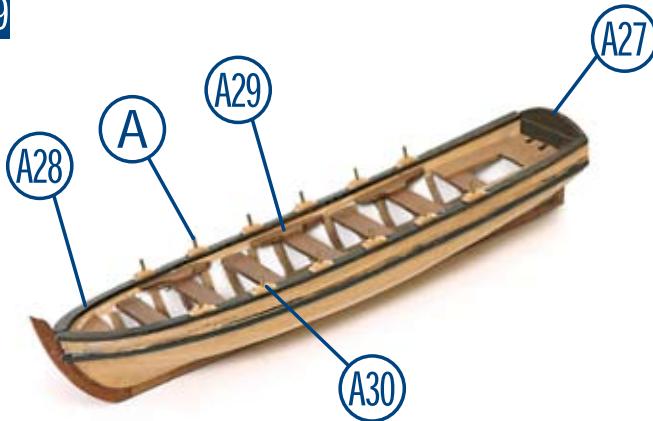

130

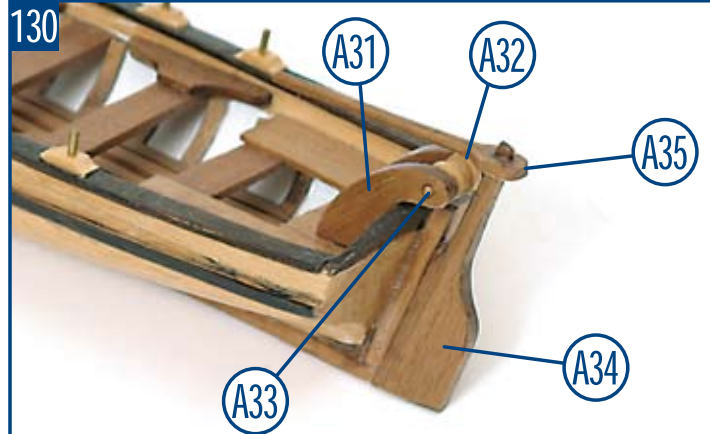

131



132



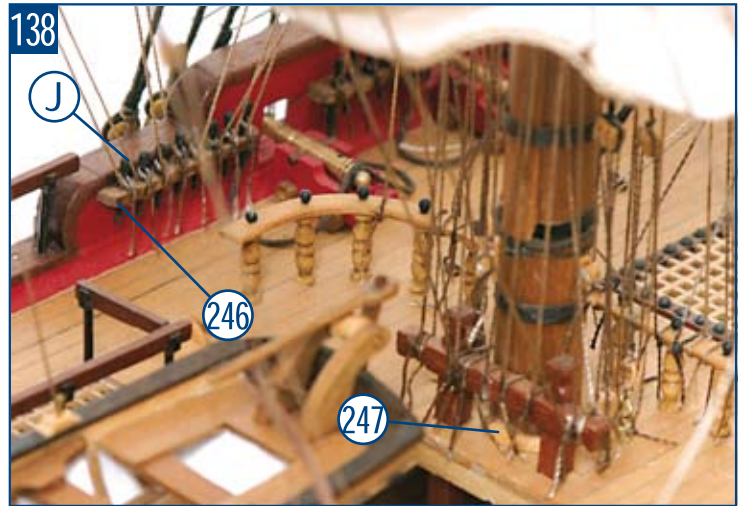
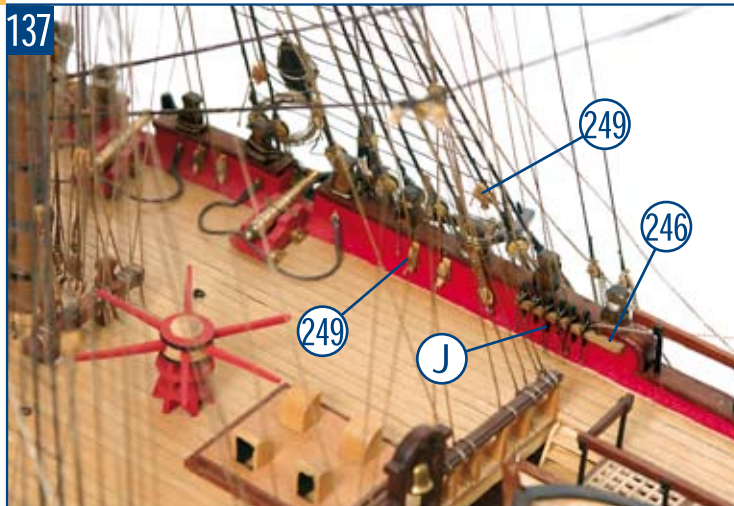

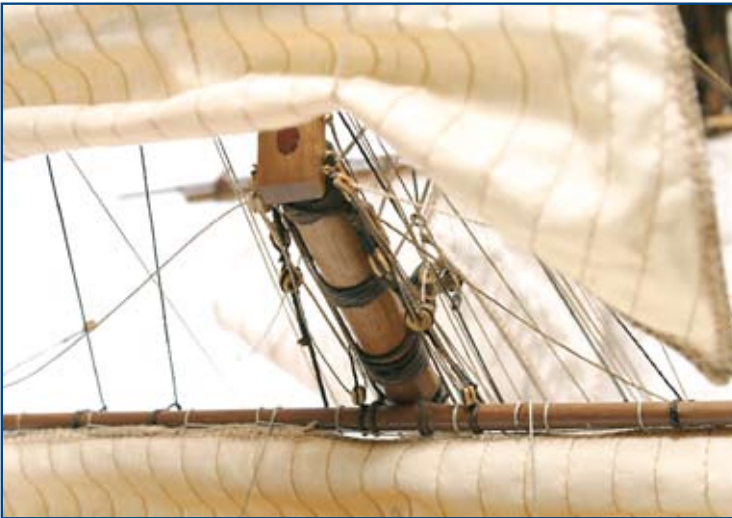



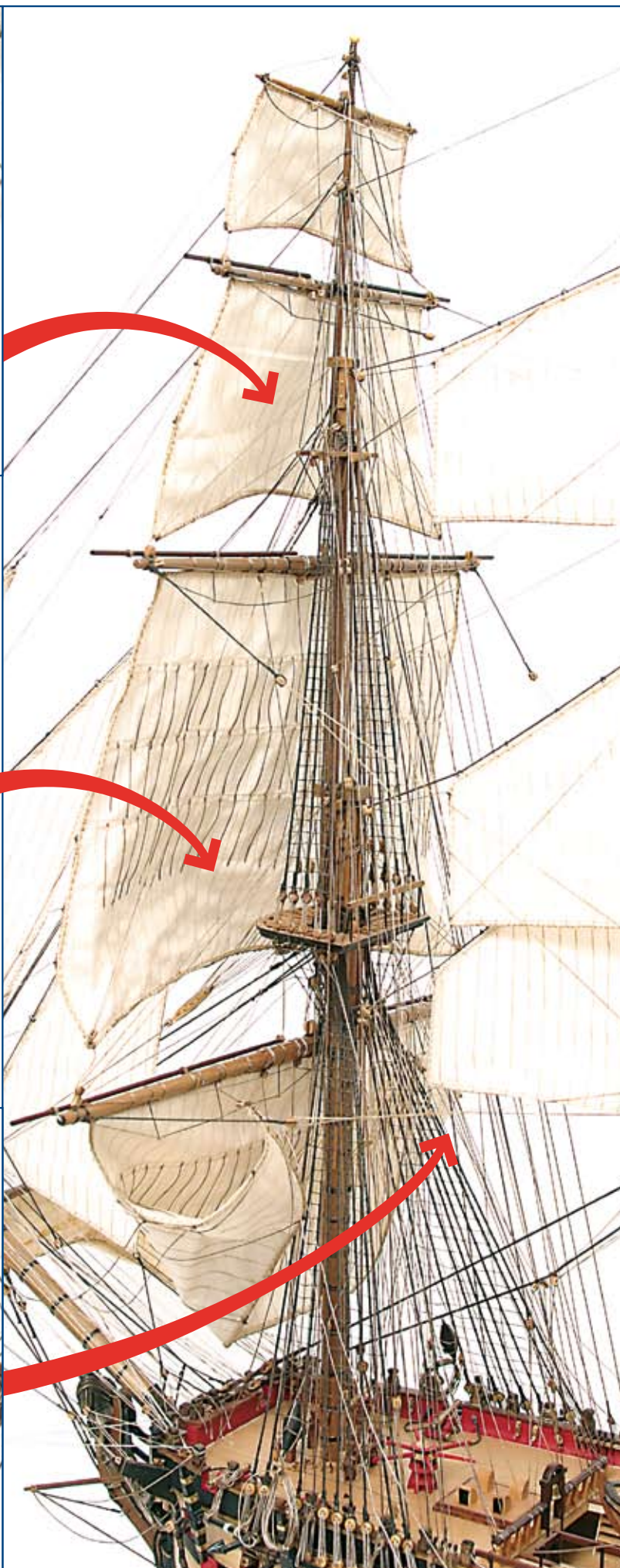

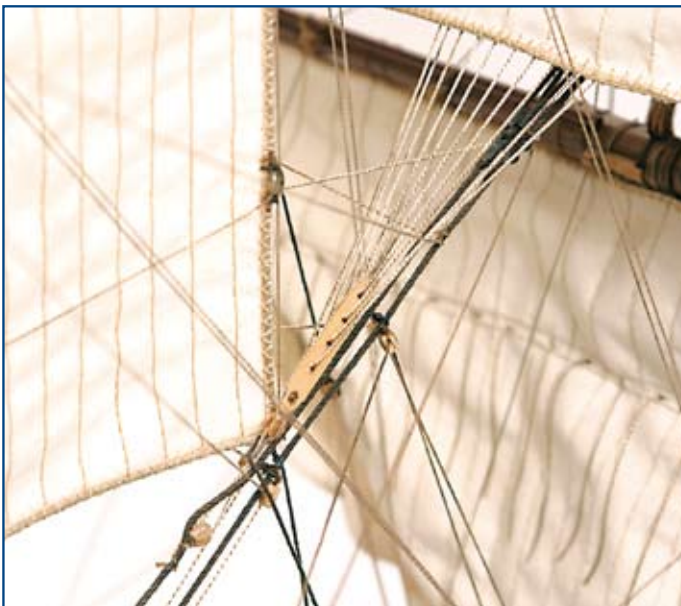

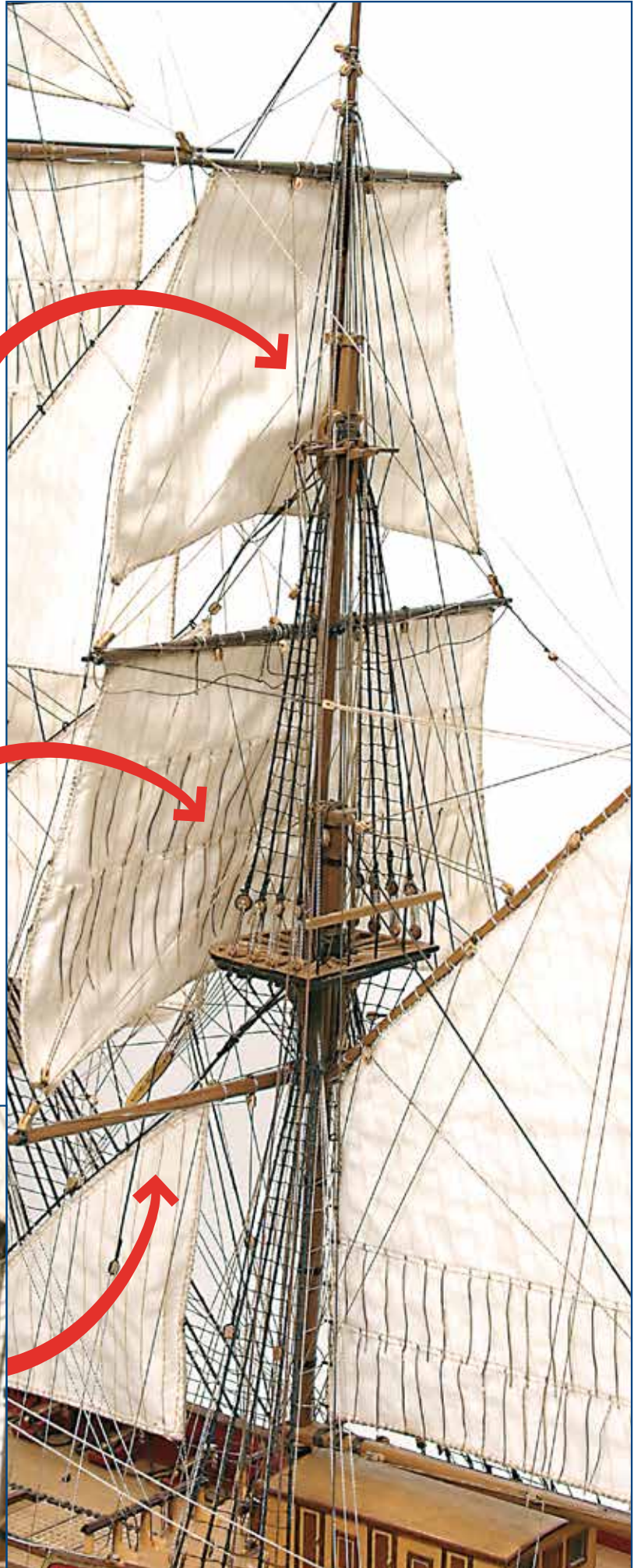

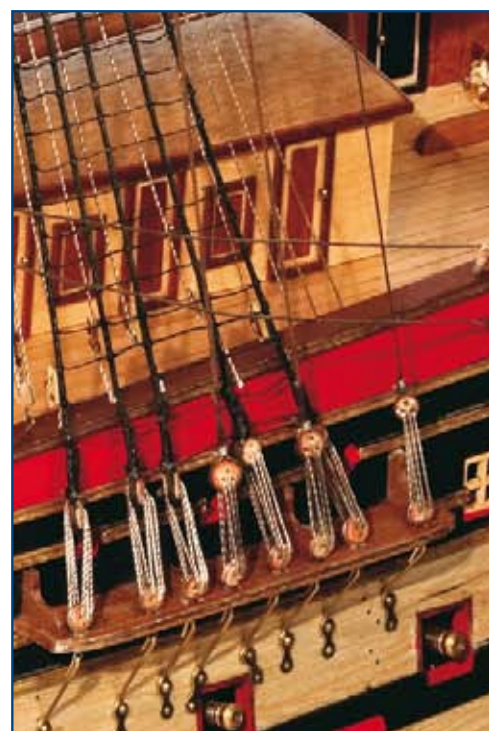

# Montañés

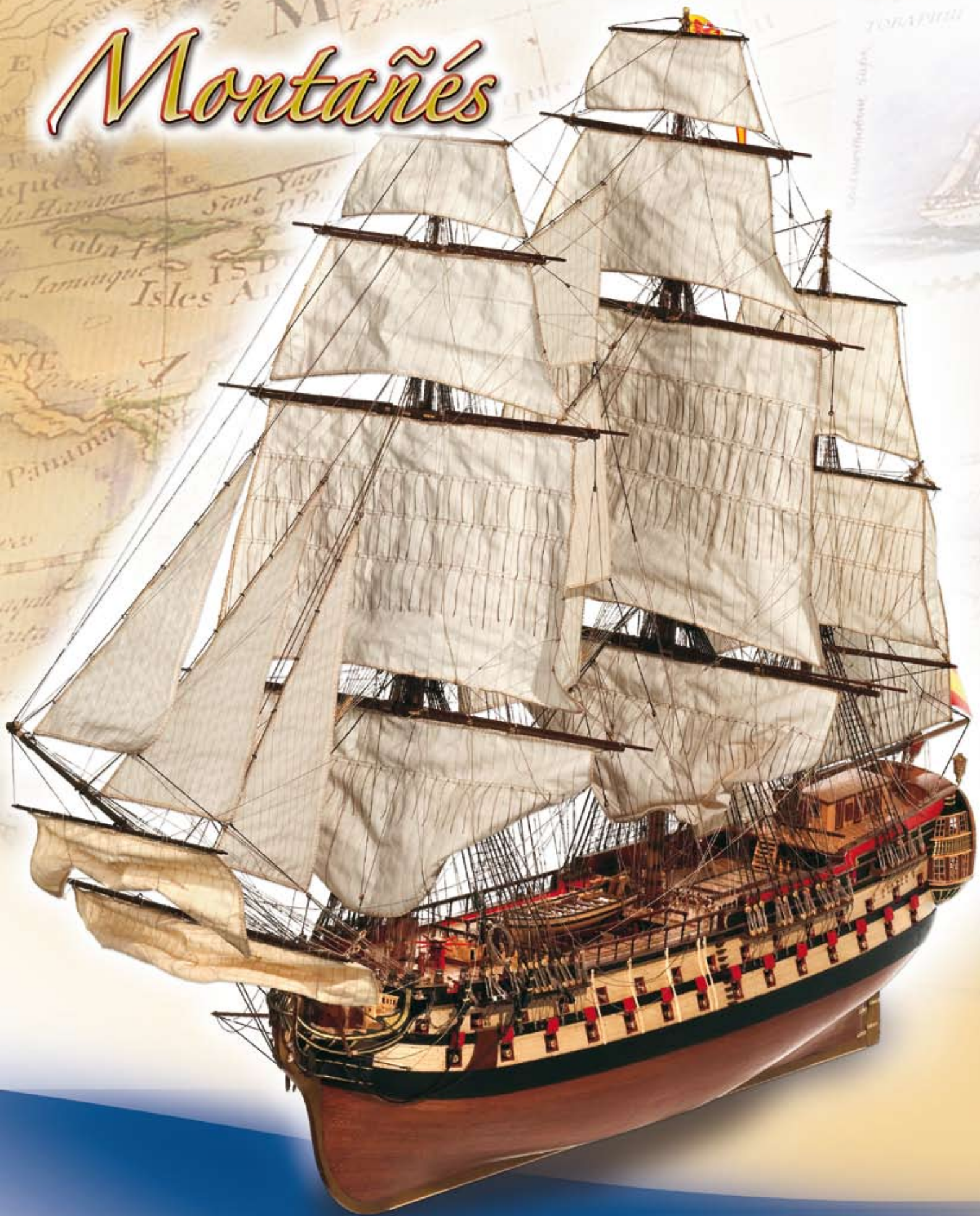

CREACIONES Y DISEÑO EN KIT, S.L.  
Polígono Industrial Les Hortes del Camí Real. C/ Repuntadora, 2-6 nave 14, 2ª Planta 08302 Mataró - BARCELONA (SPAIN)  
Teléfono: 93 741 45 36 - Fax: 93 798 61 40 www.occre.com

**OcCre**  
Ocio Creativo

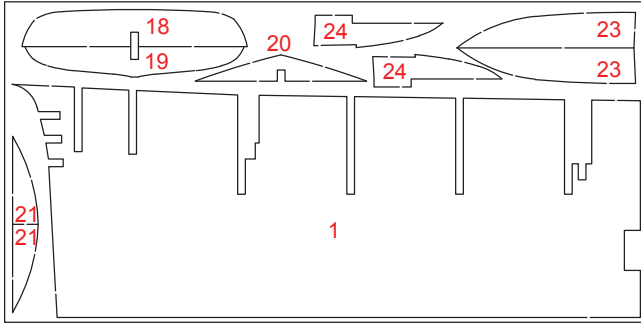

15000-1

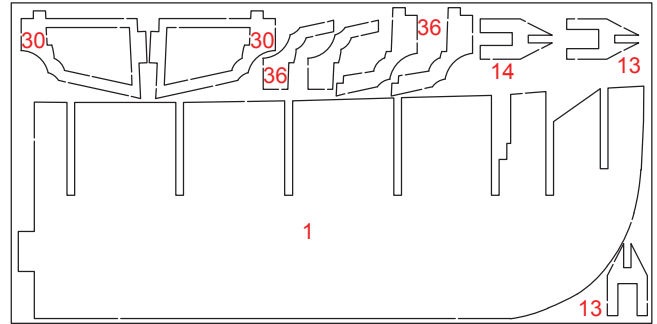

15000-2

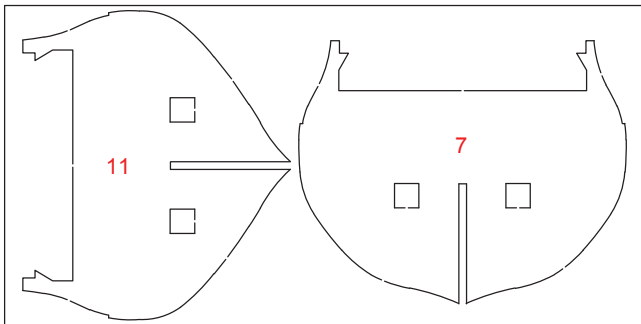

15000-3

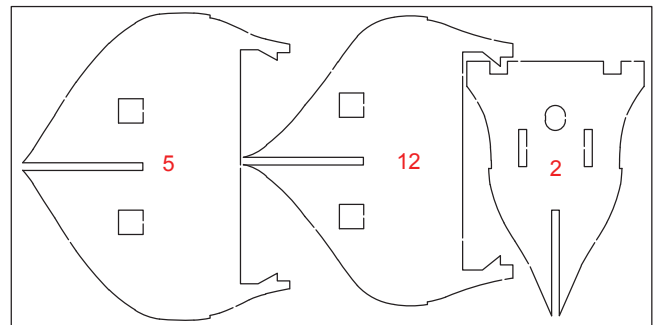

15000-4

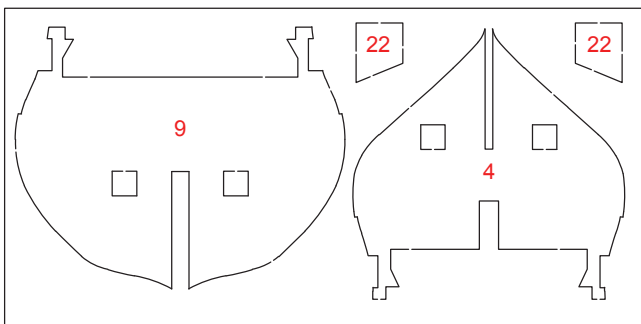

15000-14

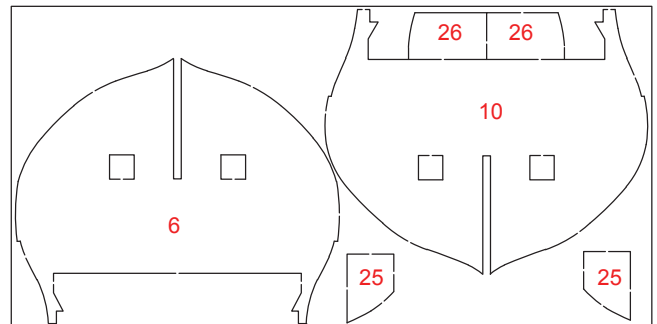

15000-15

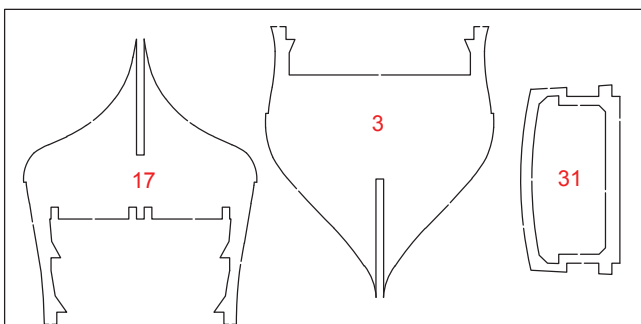

15000-16

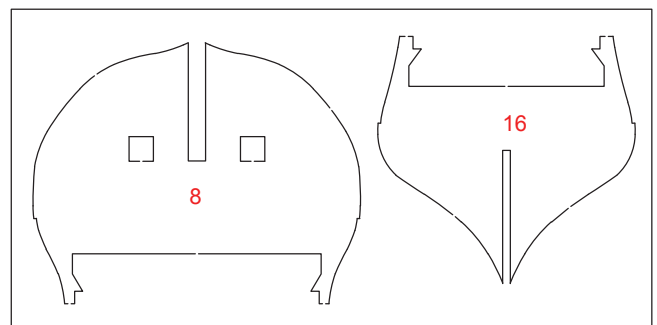

15000-17



Sapelly  
Sapelli  
Sapelli  
Sapelly-Holz  
Sapelli

Tilo - Sicomoro  
Lime wood - Sycamore  
Tilleul - Sycomore  
Linde - Bergahom  
Tiglio - Sicomoro

Nogal africano  
African walnut  
Noyer africain  
Afrikanisches Nußbaumholz  
Noce africano

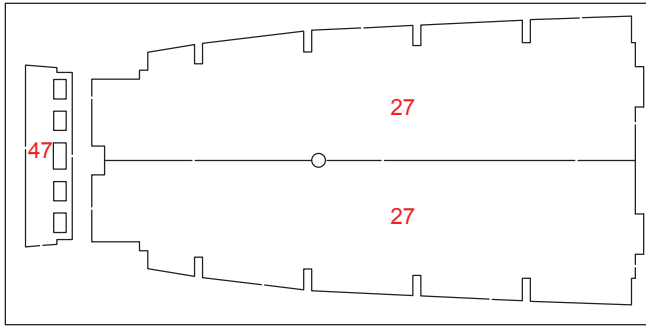

15000-5

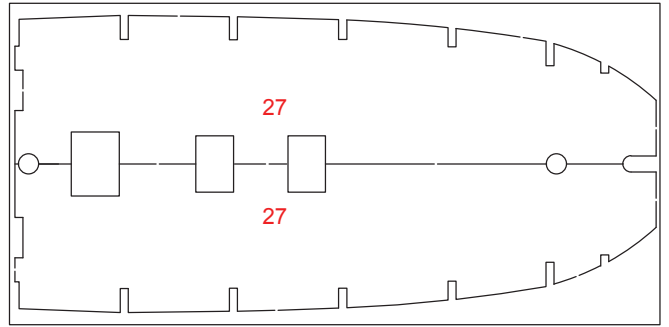

15000-18

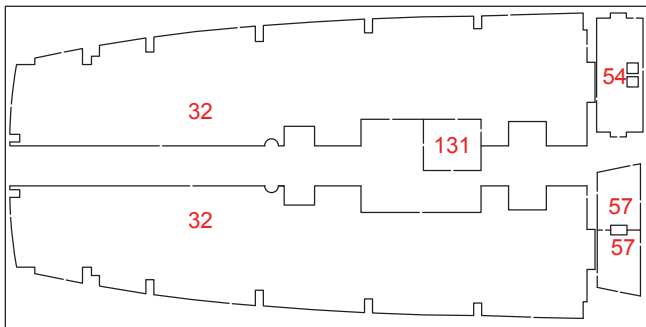

15000-6

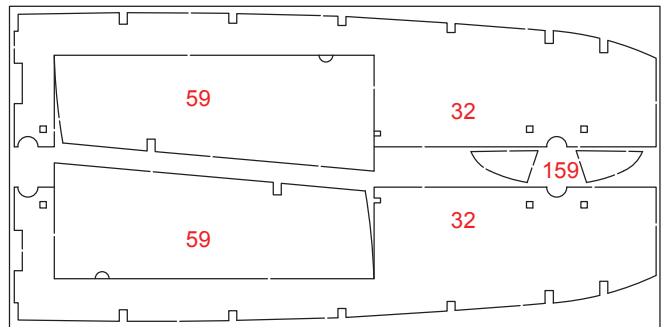

15000-19

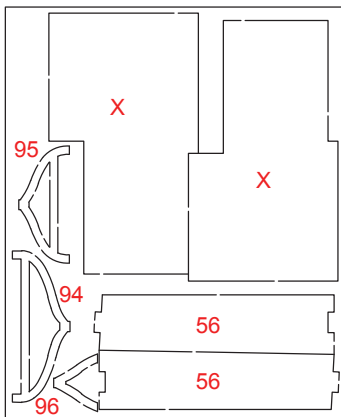

15000-22

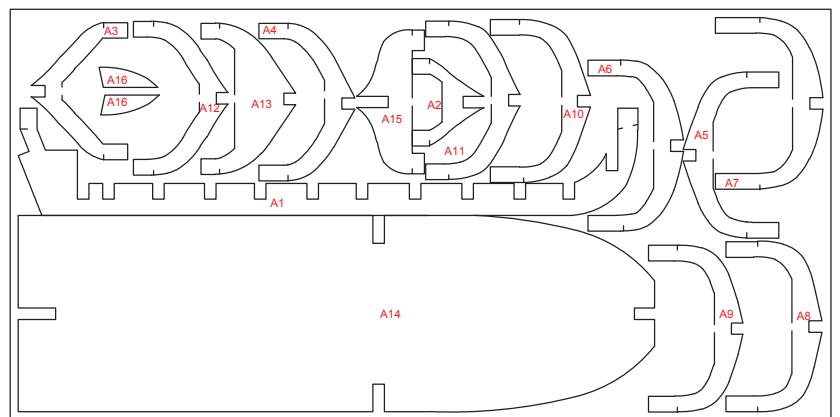

15000-12

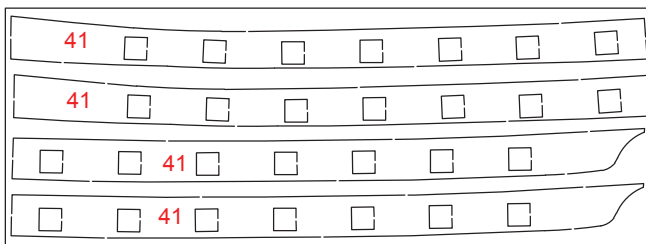

15000-7

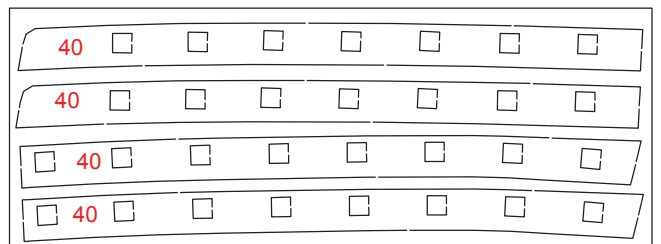

15000-20

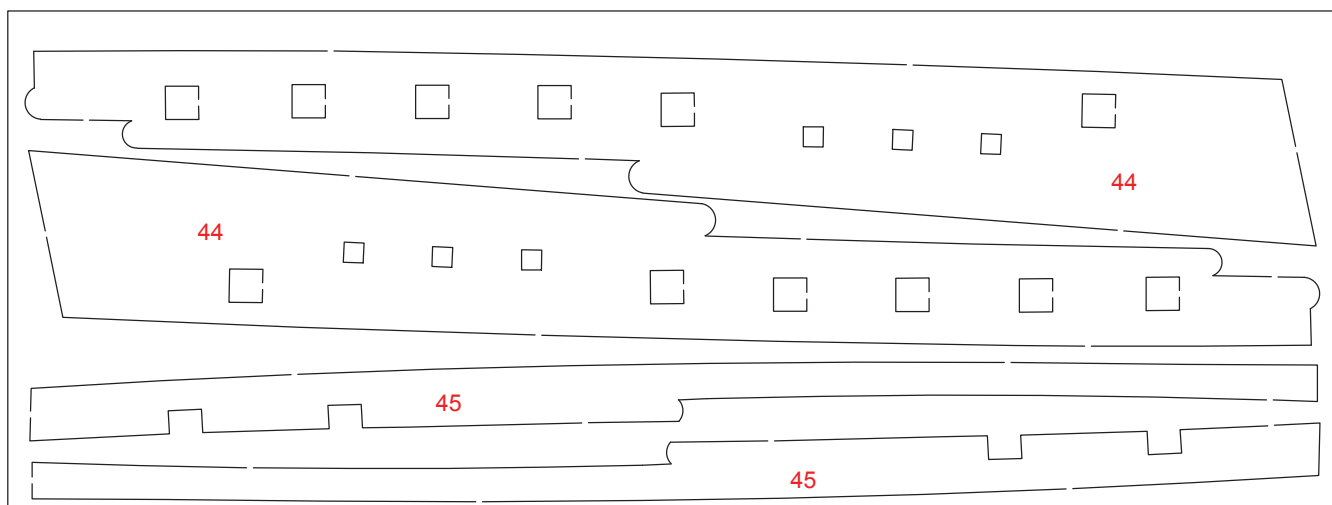

15000-21

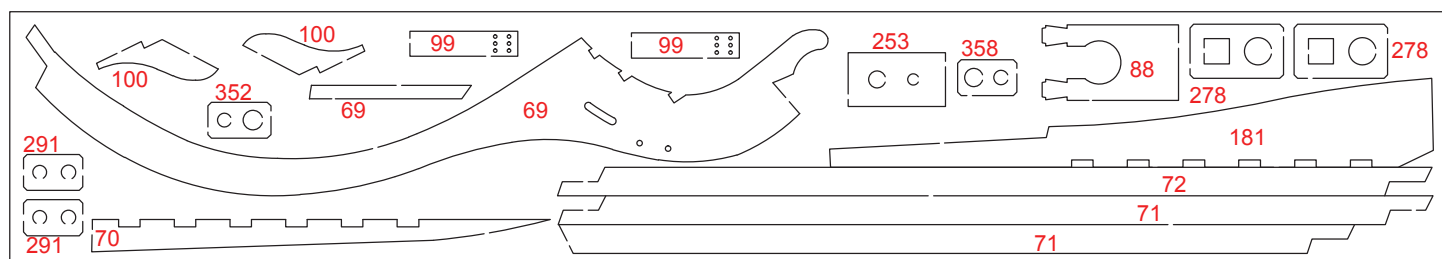

15000-10

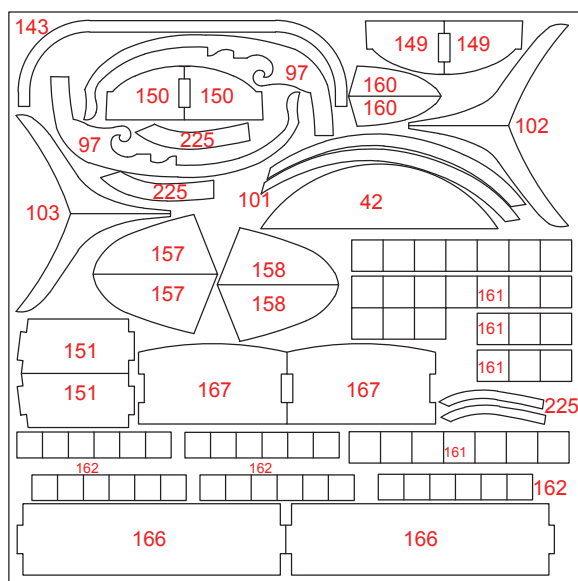

15000-8

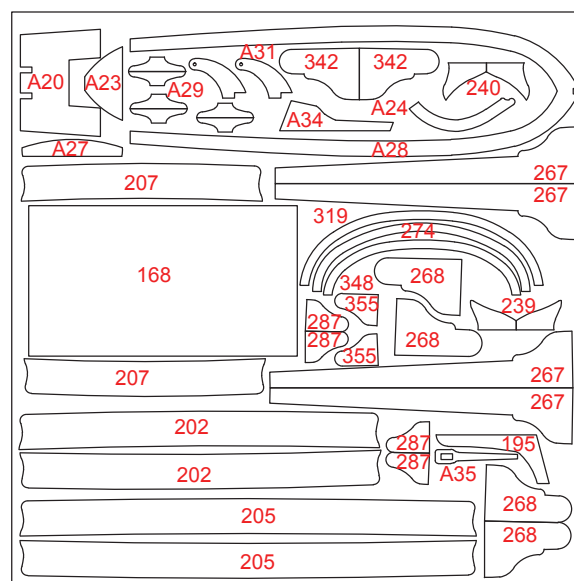

15000-9



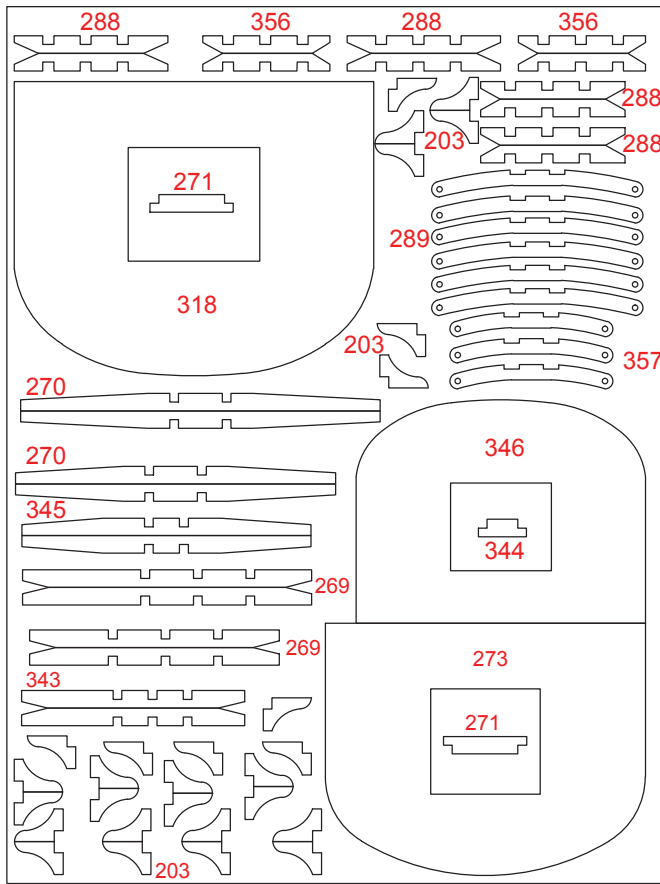

15000-11

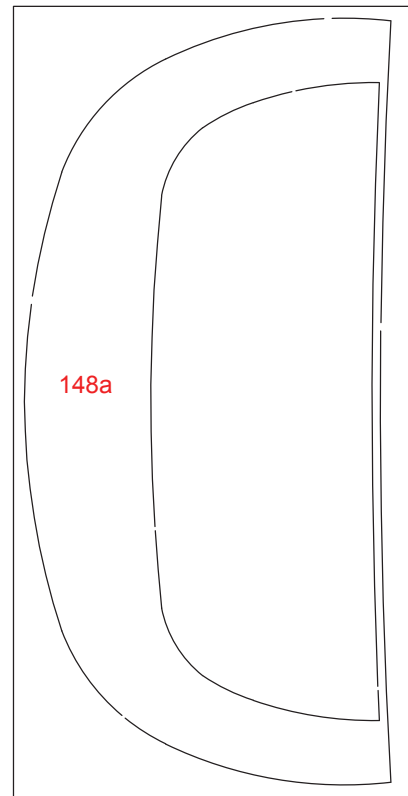

15000-22

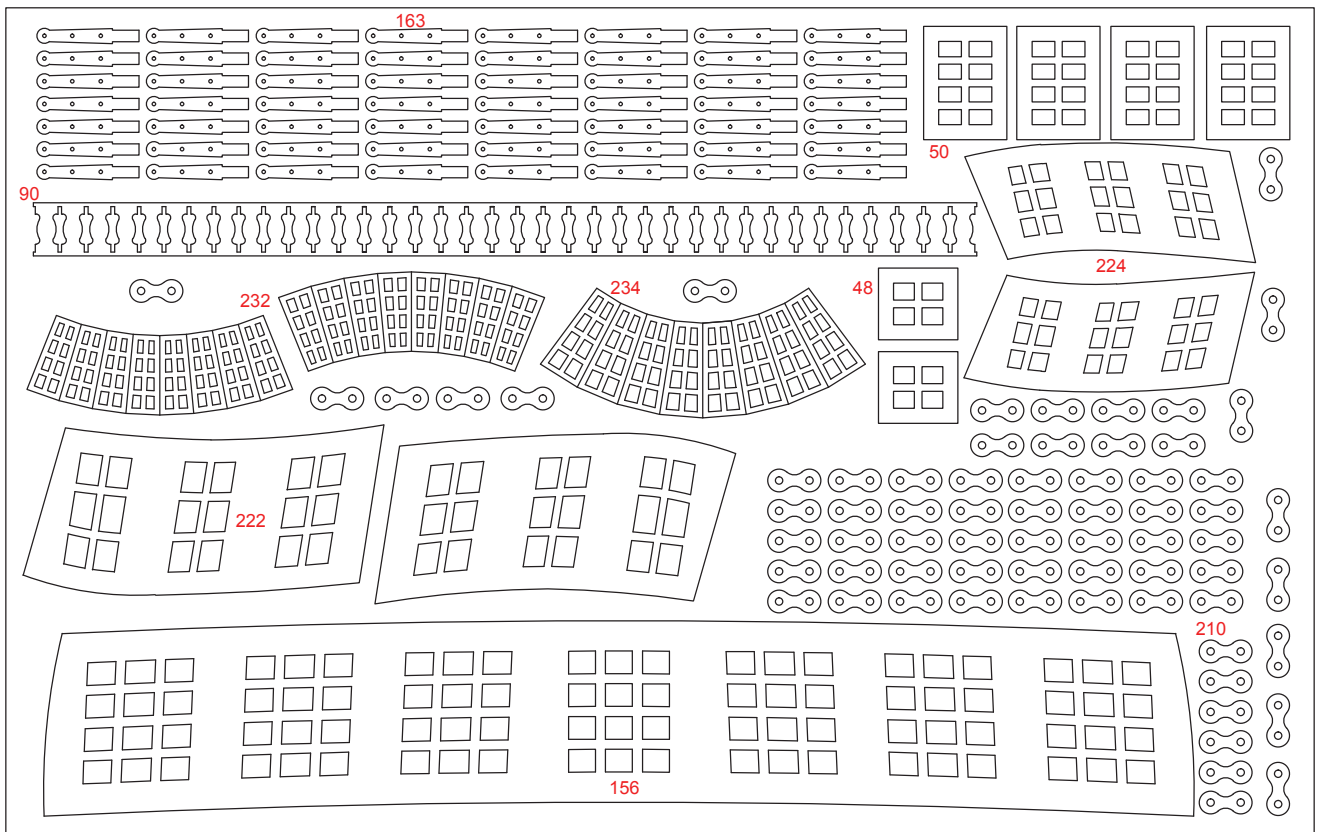







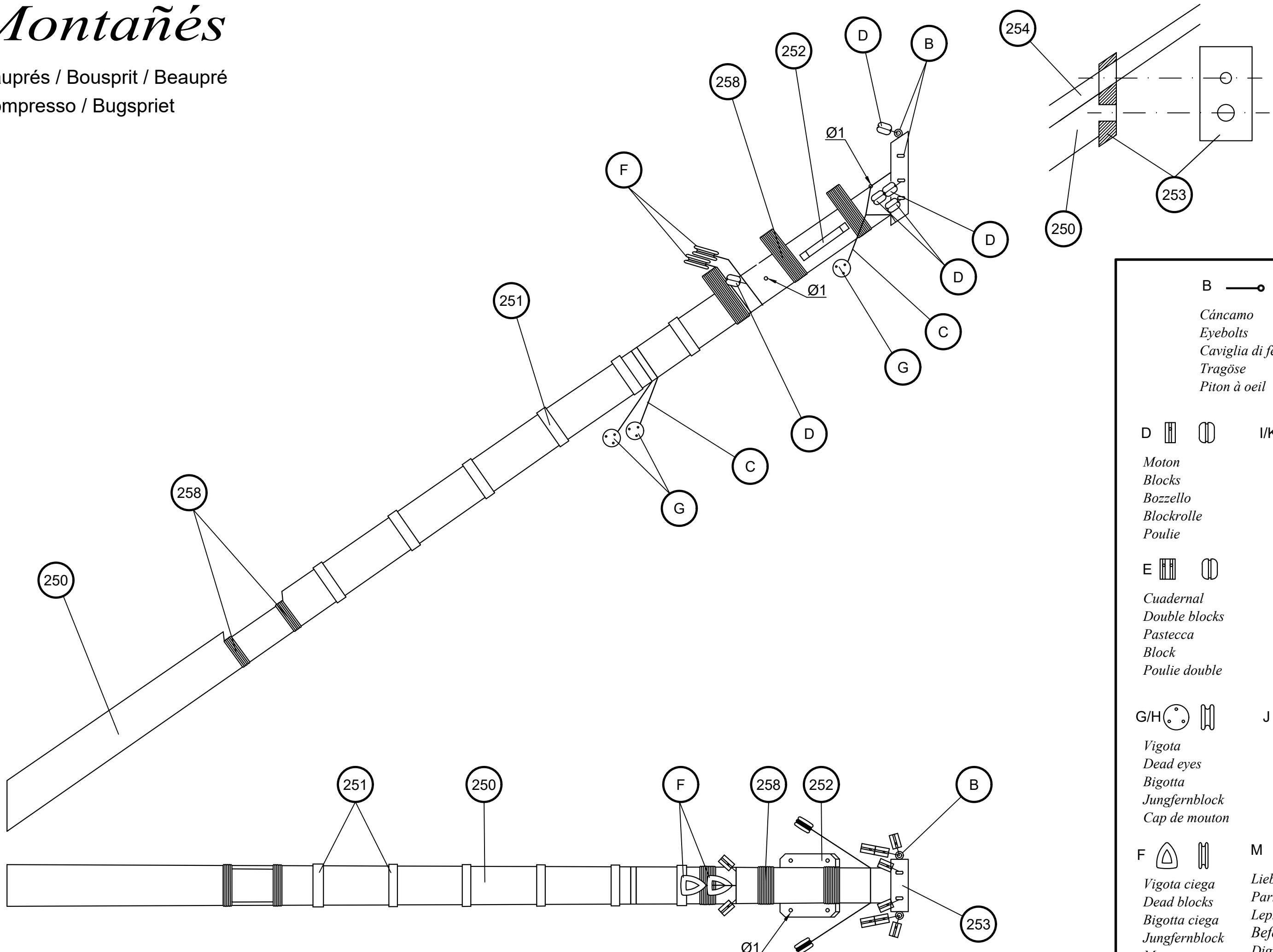





15000-13

# Montañas

Bauprés / Bousprit / Beaupré  
Bompresso / Bugsprit



	<b>B</b> 	
	<i>Cáncamo</i>	
	<i>Eyebolts</i>	
	<i>Caviglia di ferro ad anello</i>	
	<i>Tragöse</i>	
	<i>Piton à oeil</i>	
<b>D</b> 		<b>I/K</b> 
<i>Moton</i>		<i>Anilla</i>
<i>Blocks</i>		<i>Rings</i>
<i>Bozzello</i>		<i>Anello</i>
<i>Blockrolle</i>		<i>Öse</i>
<i>Poulie</i>		<i>Oeil</i>
<b>E</b> 		<b>L</b> 
<i>Cuadernal</i>		<i>Vertello</i>
<i>Double blocks</i>		<i>Trucks</i>
<i>Pastecca</i>		<i>Bertocci</i>
<i>Block</i>		<i>Racktaublöcke</i>
<i>Poulie double</i>		<i>Pomme de racage</i>
<b>G/H</b> 		<b>J</b> 
<i>Vigota</i>		<i>Cabilla</i>
<i>Dead eyes</i>		<i>Belaying Pins</i>
<i>Bigotta</i>		<i>Caviglia</i>
<i>Jungfernblock</i>		<i>Rundeisen</i>
<i>Cap de mouton</i>		<i>Cheville</i>
<b>F</b> 		<b>M</b> 
<i>Vigota ciega</i>		<i>Liebres racamento</i>
<i>Dead blocks</i>		<i>Parrel ribs</i>
<i>Bigotta ciega</i>		<i>Lepre strozza</i>
<i>Jungfernblock</i>		<i>Befestigung Racktaue</i>
<i>Moque</i>		<i>Digot de racage</i>

Scale 1/1

# Montañas

Bauprés / Bousprit / Beaupré  
Bompresso / Bugspriet

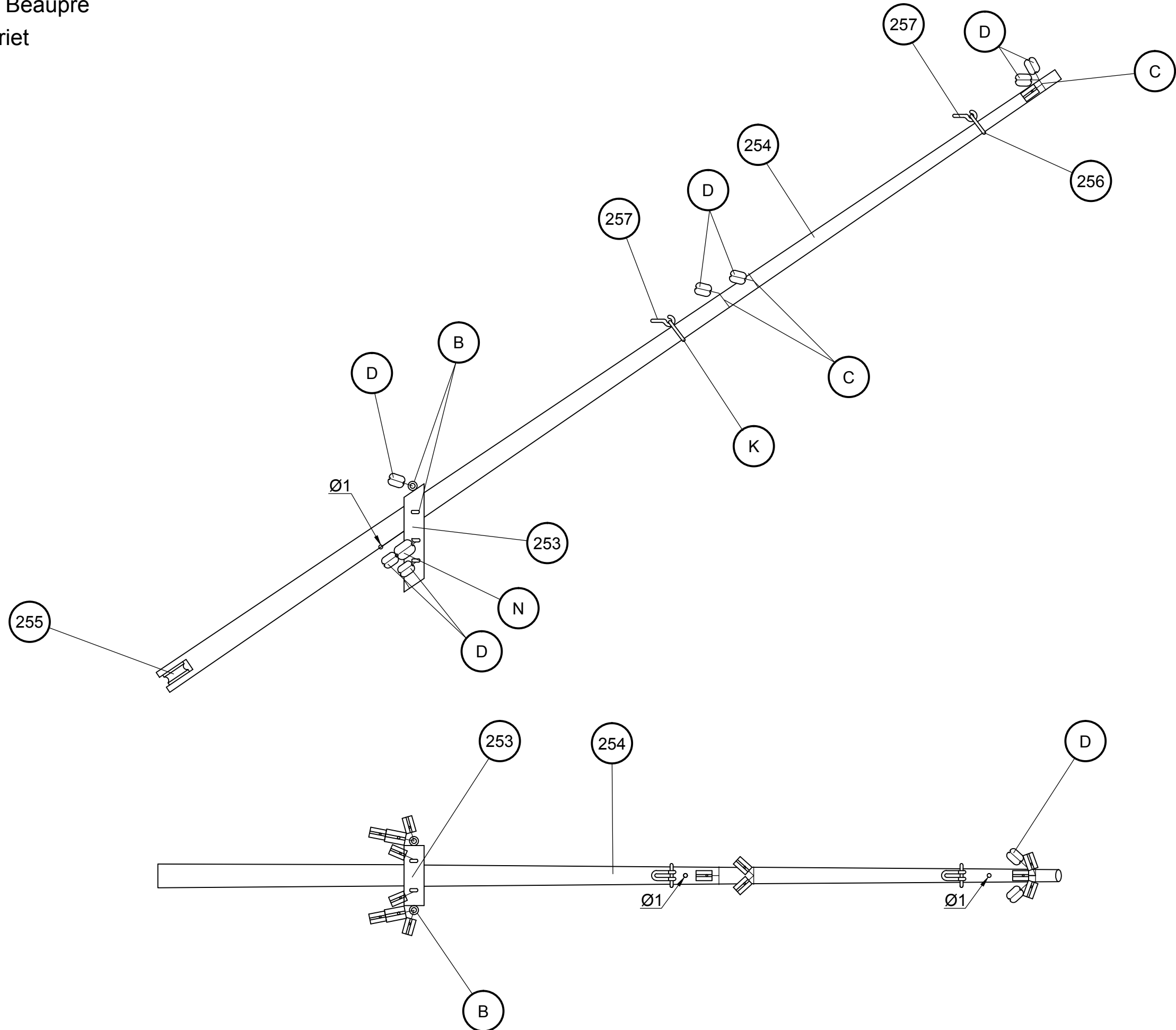

Scale = 1/1

# Montañas

Bauprés / Bousprit / Beaupré  
Bompresso / Bugspriet

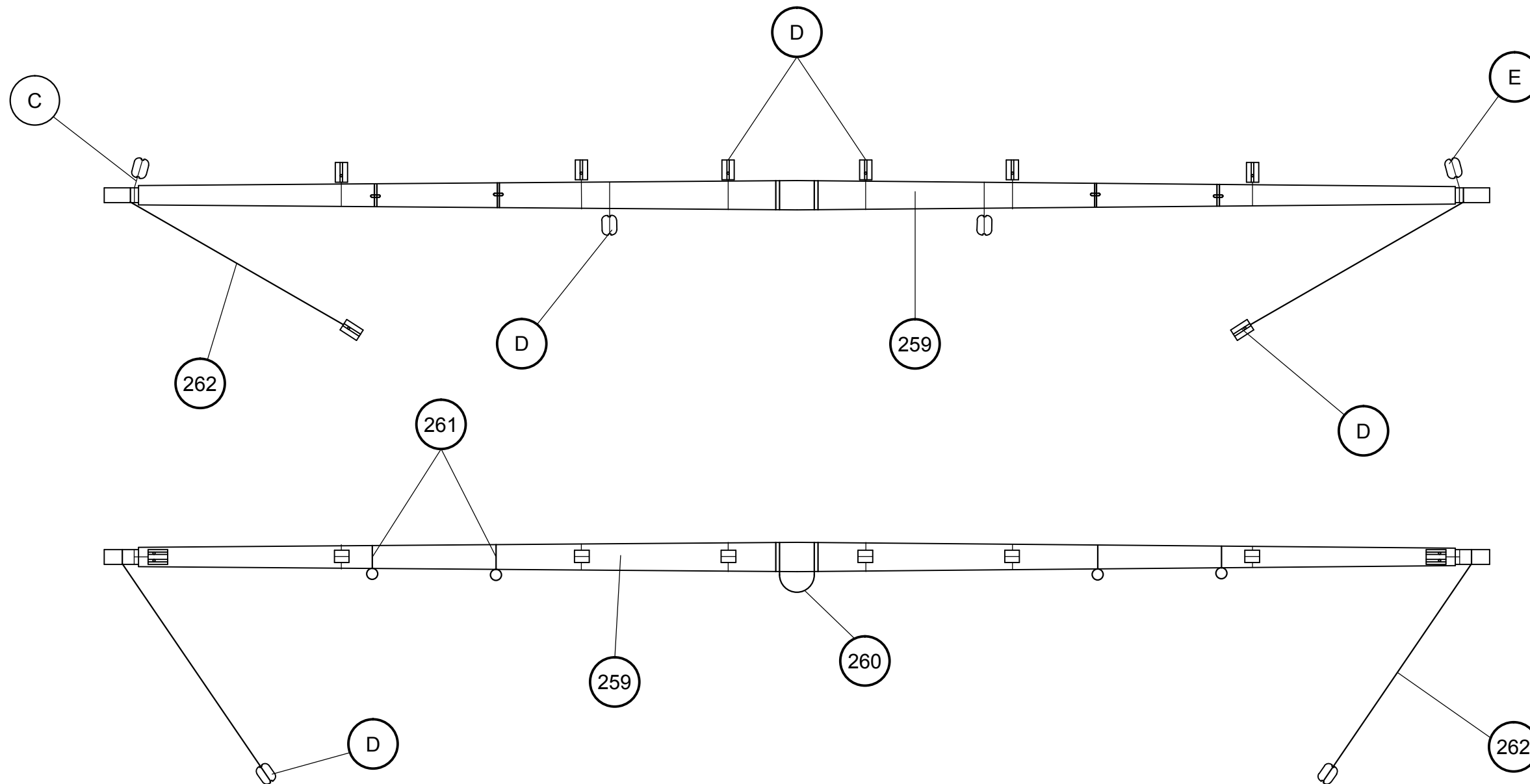
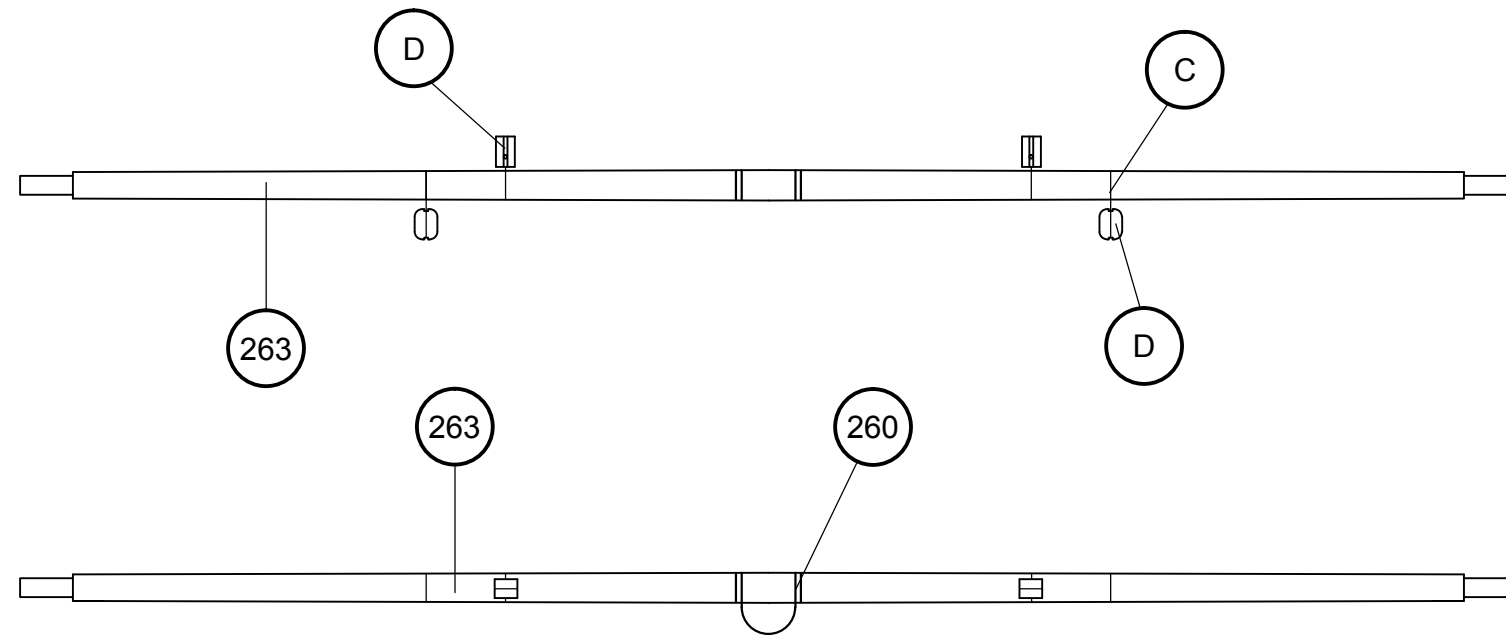

Scale = 1/1

# Montañés

Palo trinquete / Fore mast / Mât de misaine

Albero trinchetto / Fockmast

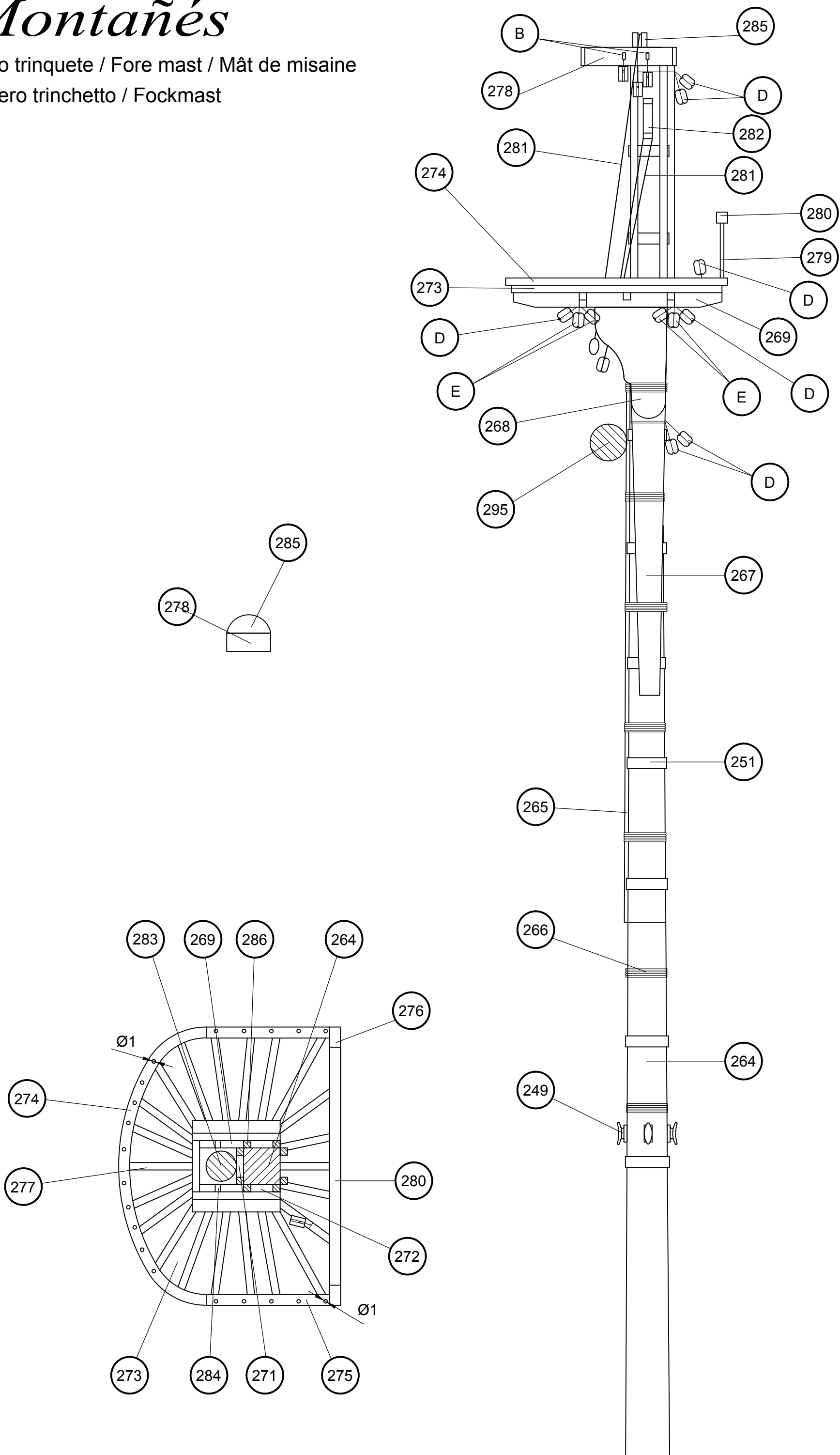

Scale = 1/1

# Montañés

Palo trinquete / Fore mast / Mât de misaine

Albero trinchetto / Fockmast

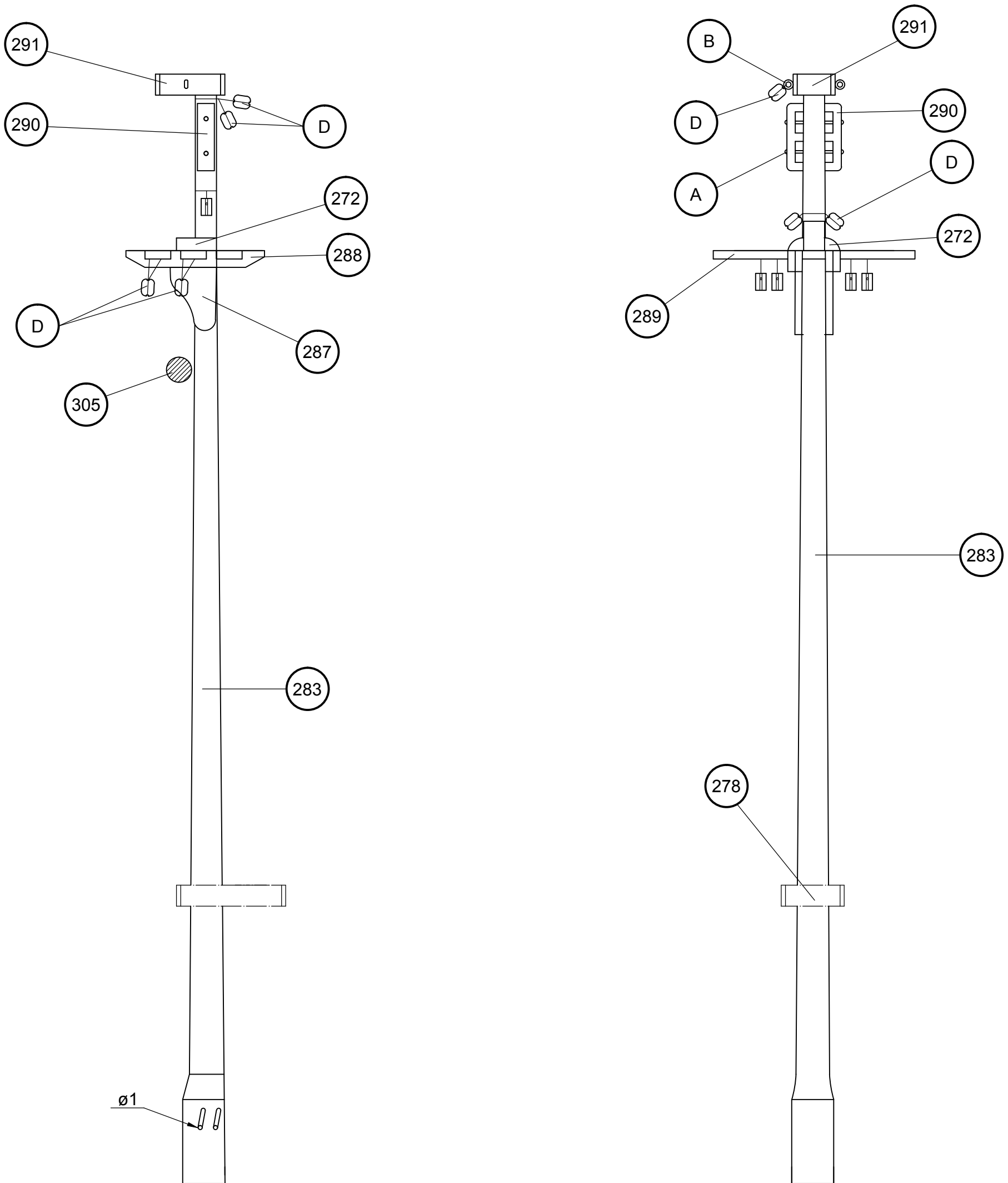

# Montañés

Palo trinquete / Fore mast / Mât de misaine

Albero trinchetto / Fockmast

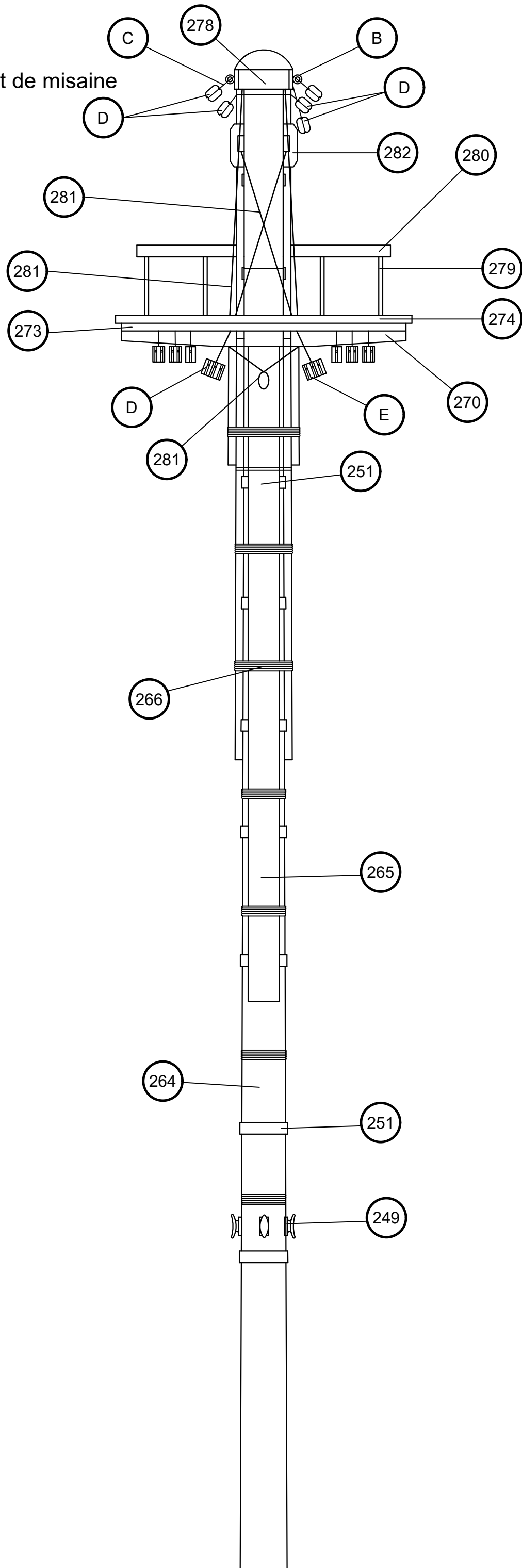

# Montañés

Palo trinquete / Fore mast / Mât de misaine

Albero trinchetto / Fockmast

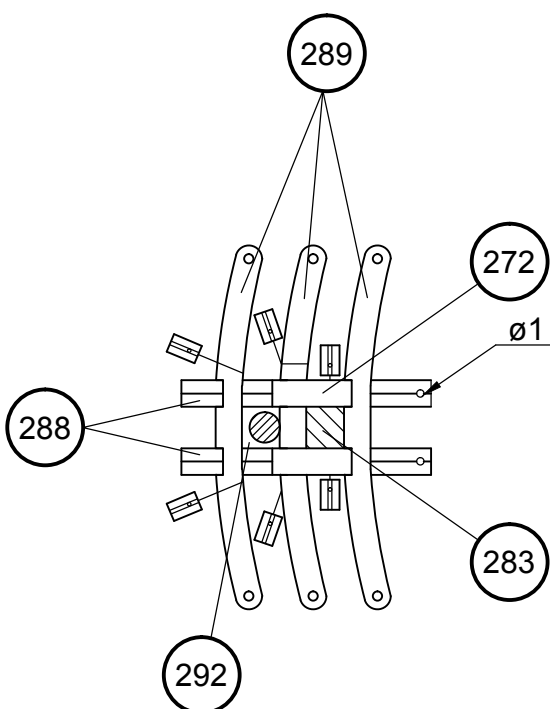
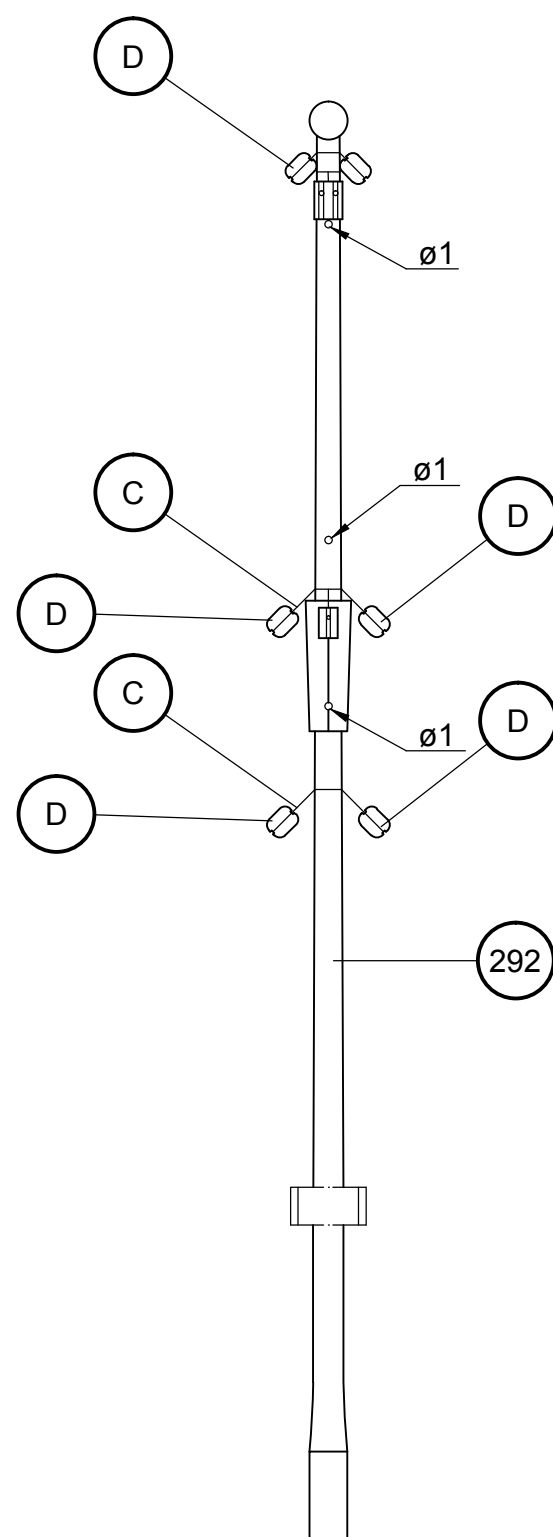
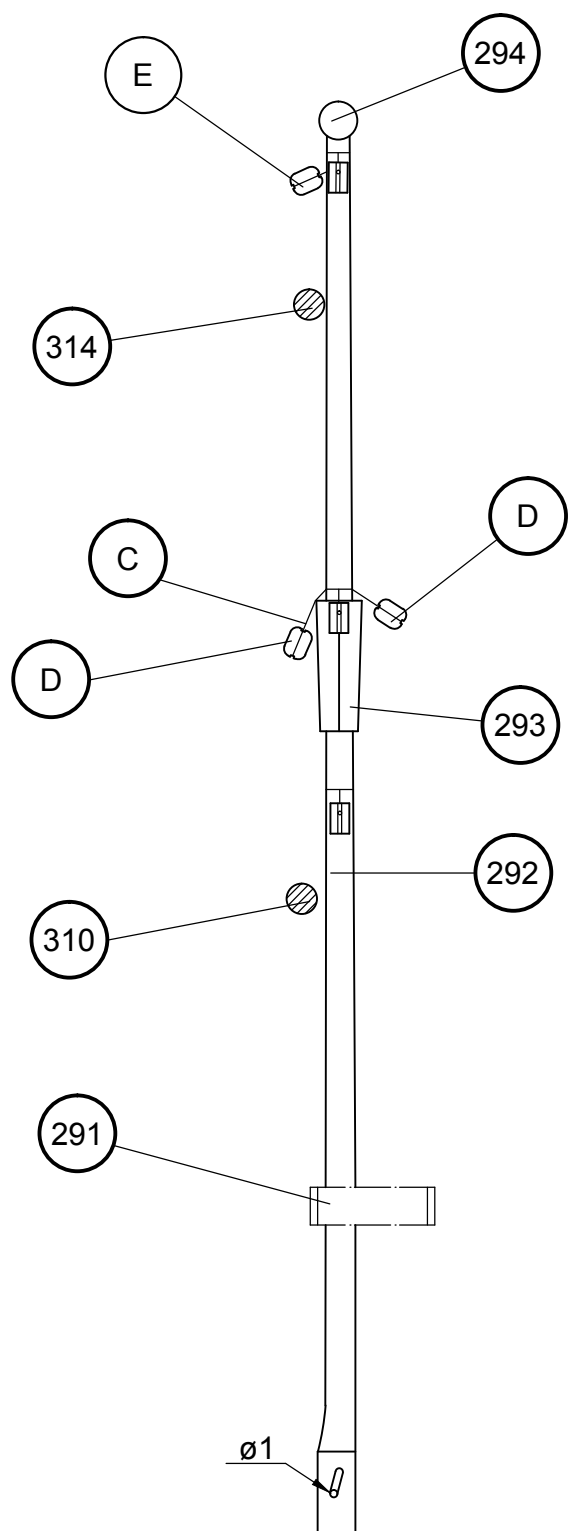

Scale= 1/1



# Montañés

Palo trinquete / Fore mast / Mât de misaine

Albero trinchetto / Fockmast

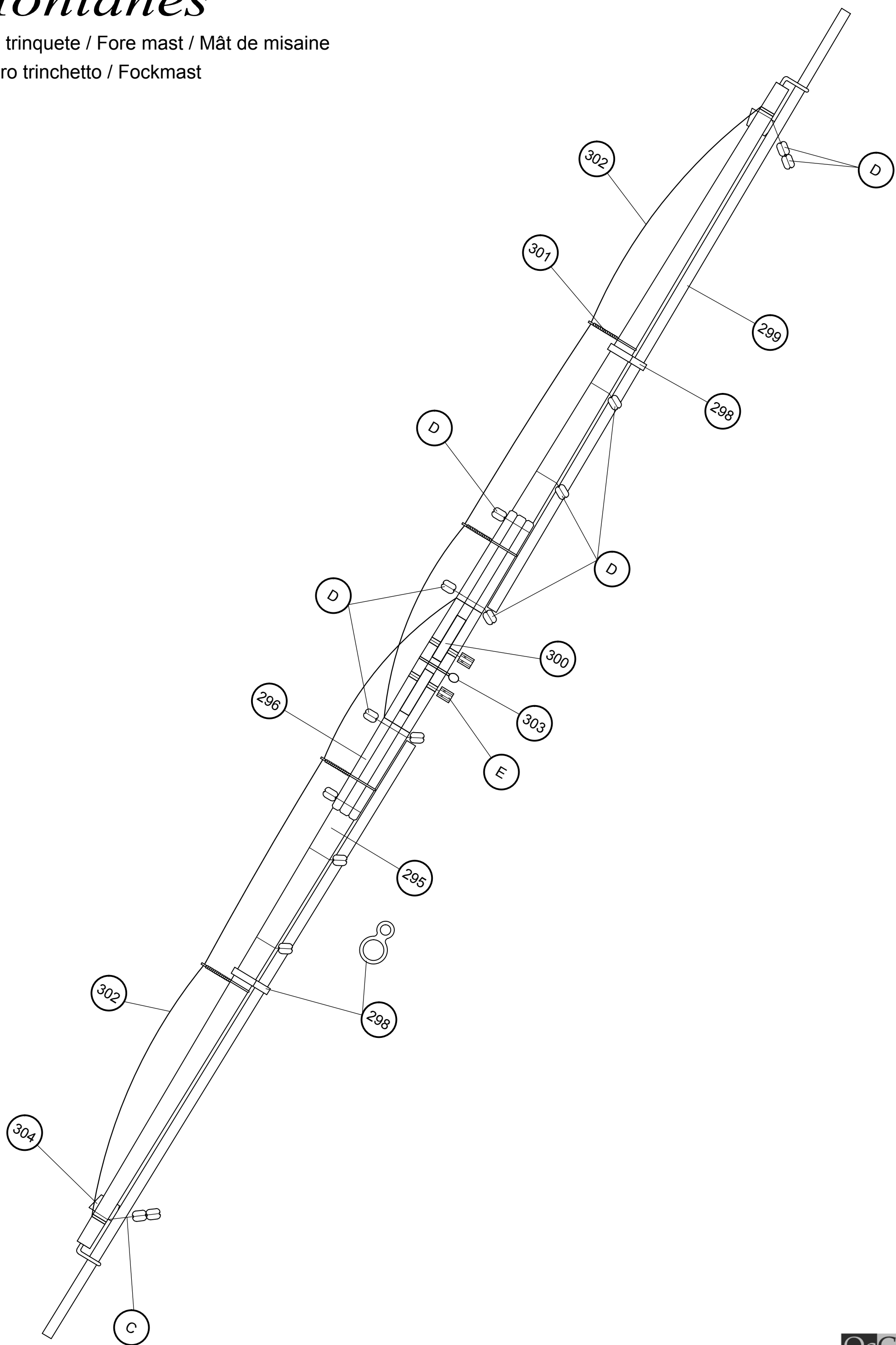

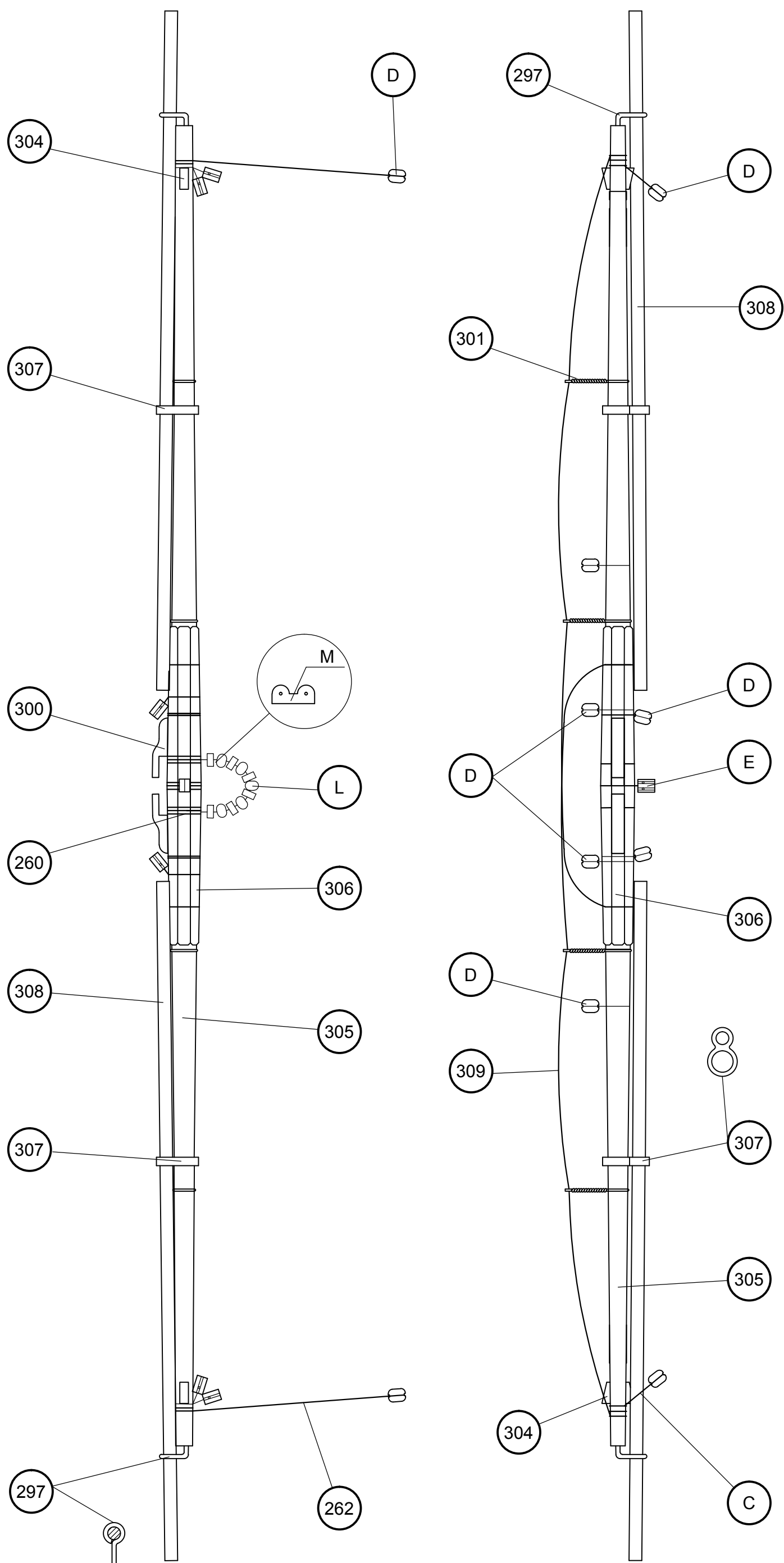

Palo trinquete / Fore mast / Mât de misaine  
Albero trinchetto / Fockmast

# Montañés

Palo trinquete / Fore mast / Mât de misaine

Albero trinchetto / Fockmast

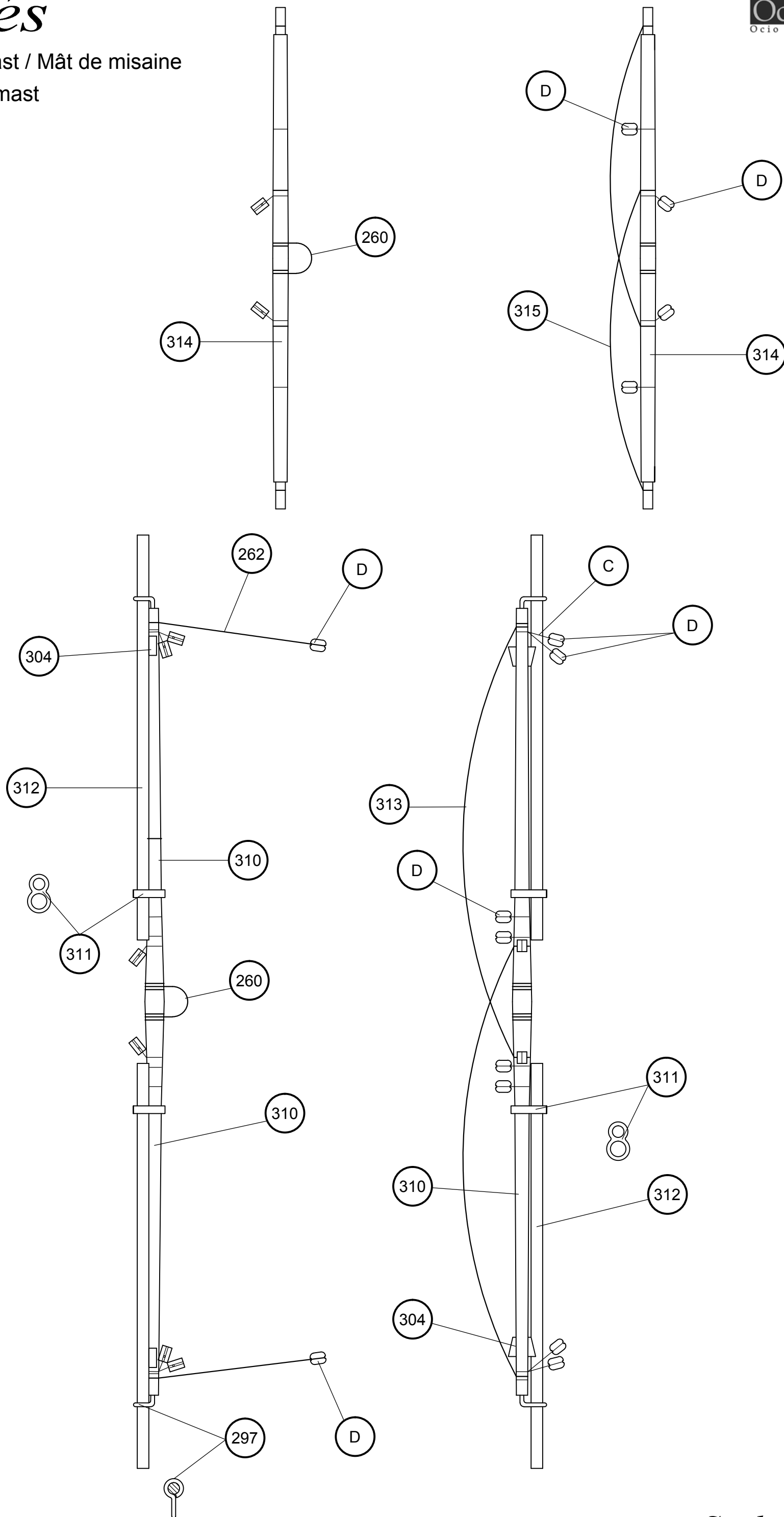

# Montañés

Palo trinquete / Fore mast / Mât de misaine

Albero trinchetto / Fockmast

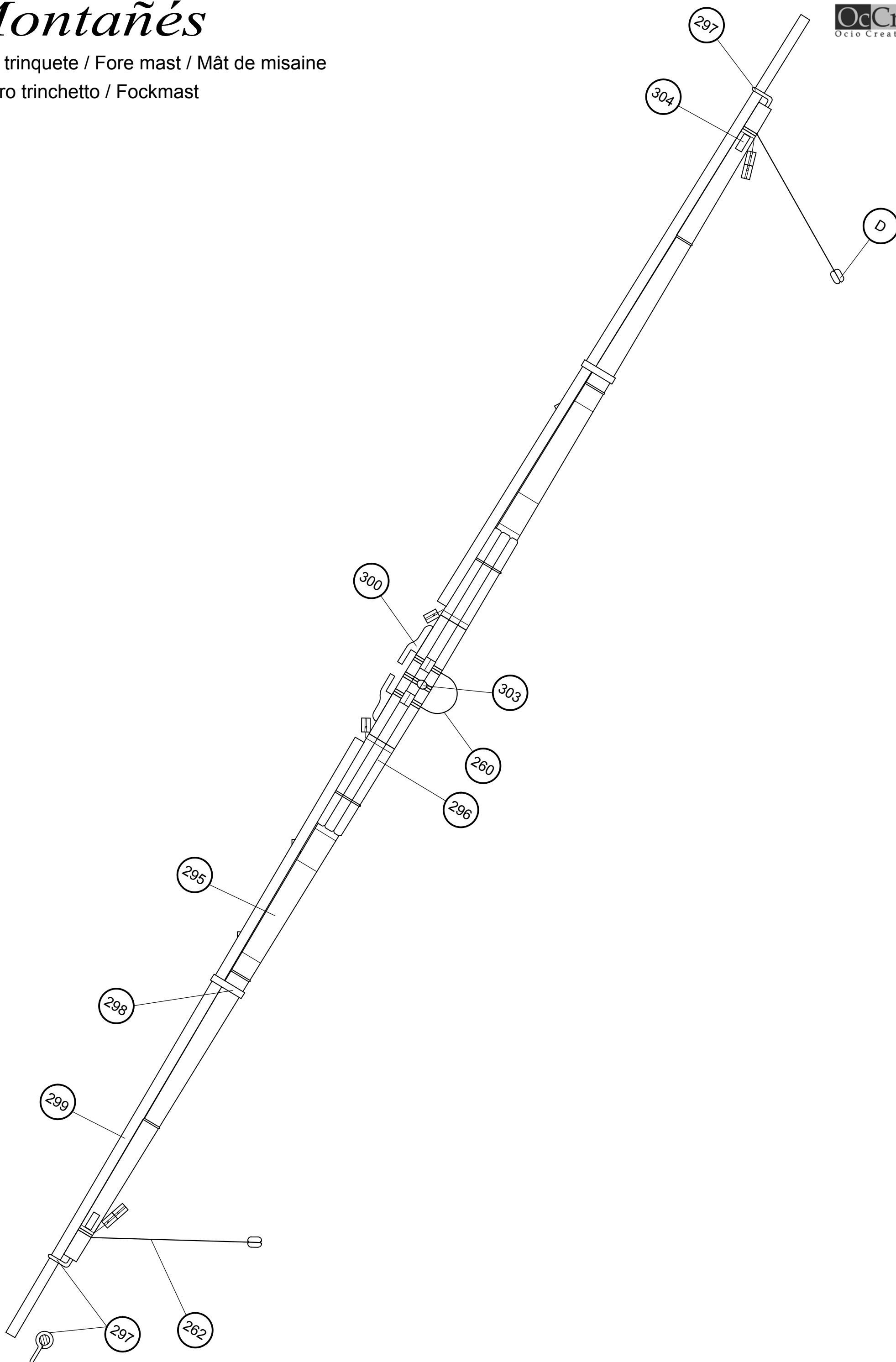

Scale= 1/1

# Montañés

Palo mayor / Main mast / Grand mât  
Albero maestro / Hauptmast

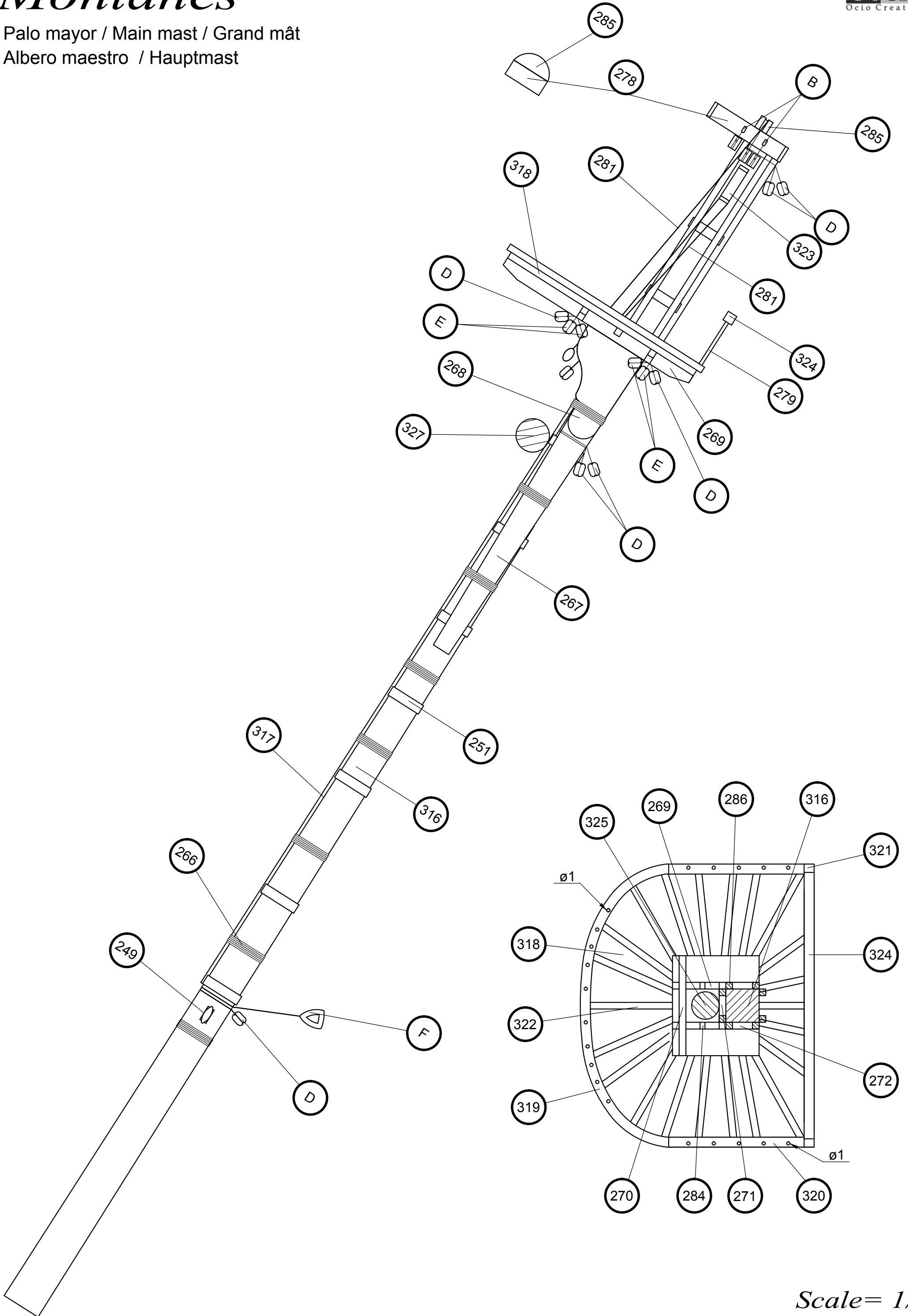

Scale= 1/1

# Montañas

Palo mayor / Main mast / Grand mât  
Albero maestro / Hauptmast

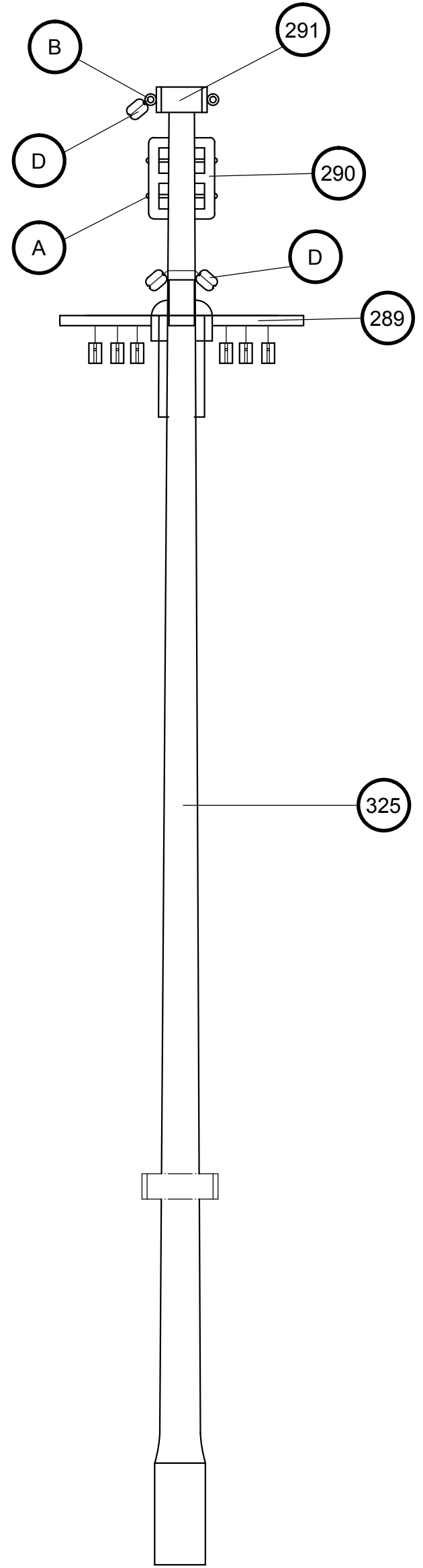
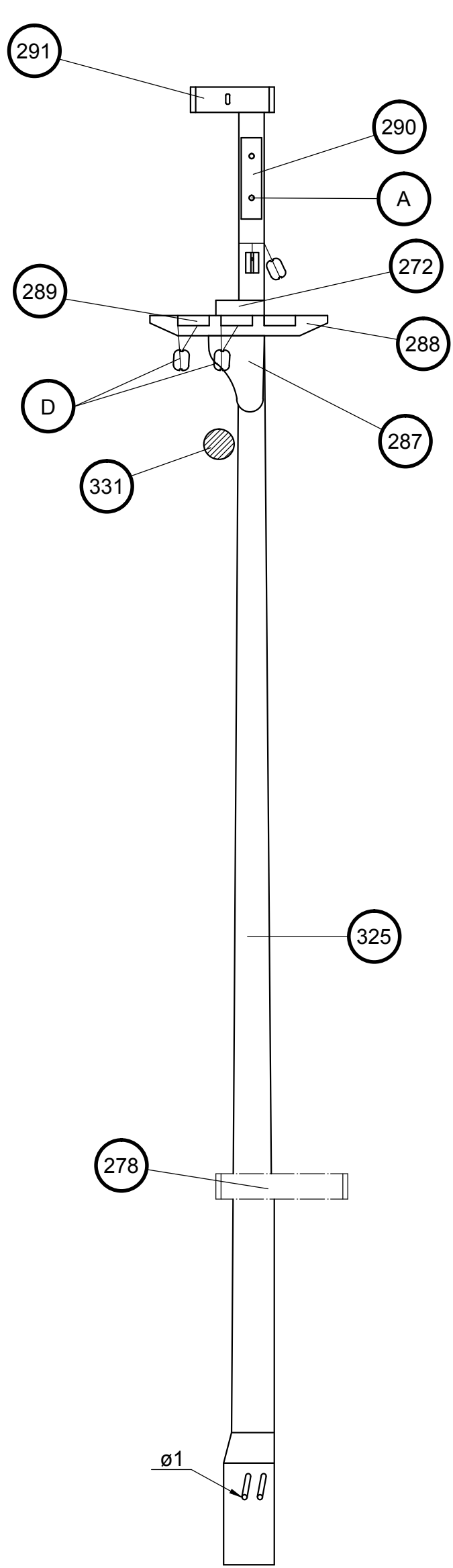

# Montañas

Palo mayor / Main mast / Grand mât  
Albero maestro / Hauptmast

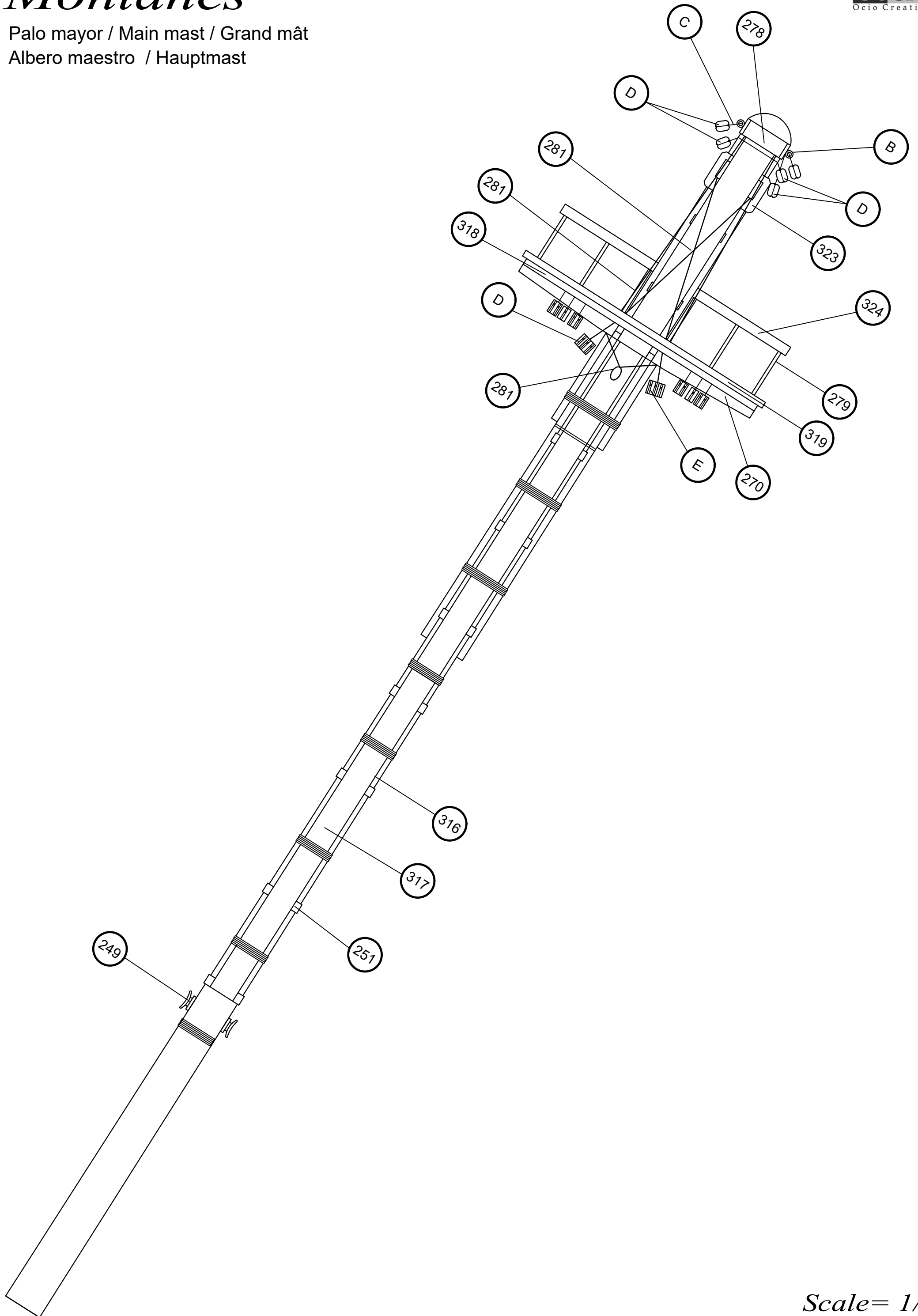

Scale= 1/1

# Montañas

Palo mayor / Main mast / Grand mât  
Albero maestro / Hauptmast

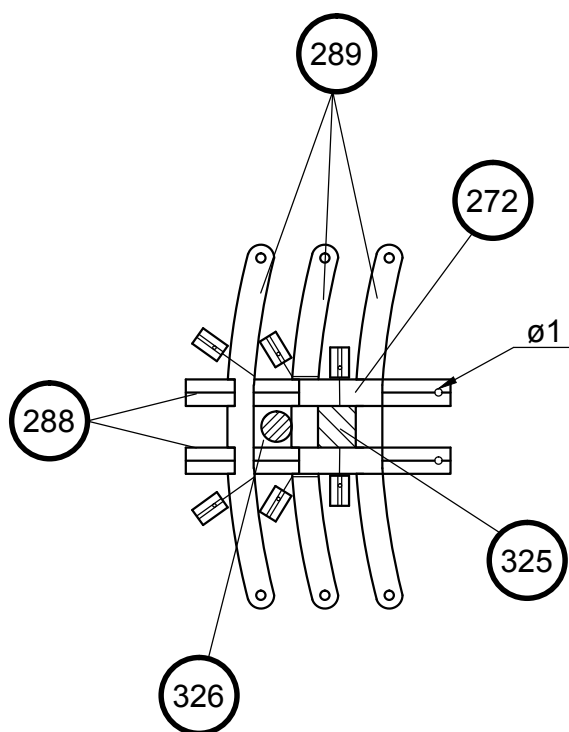
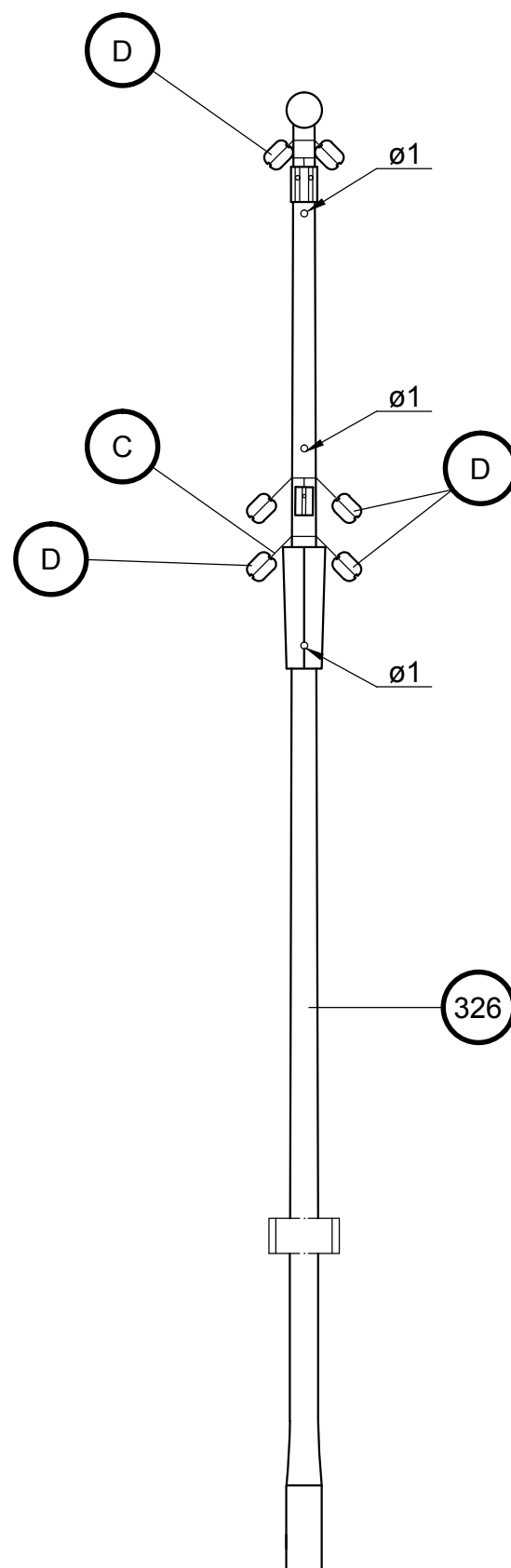
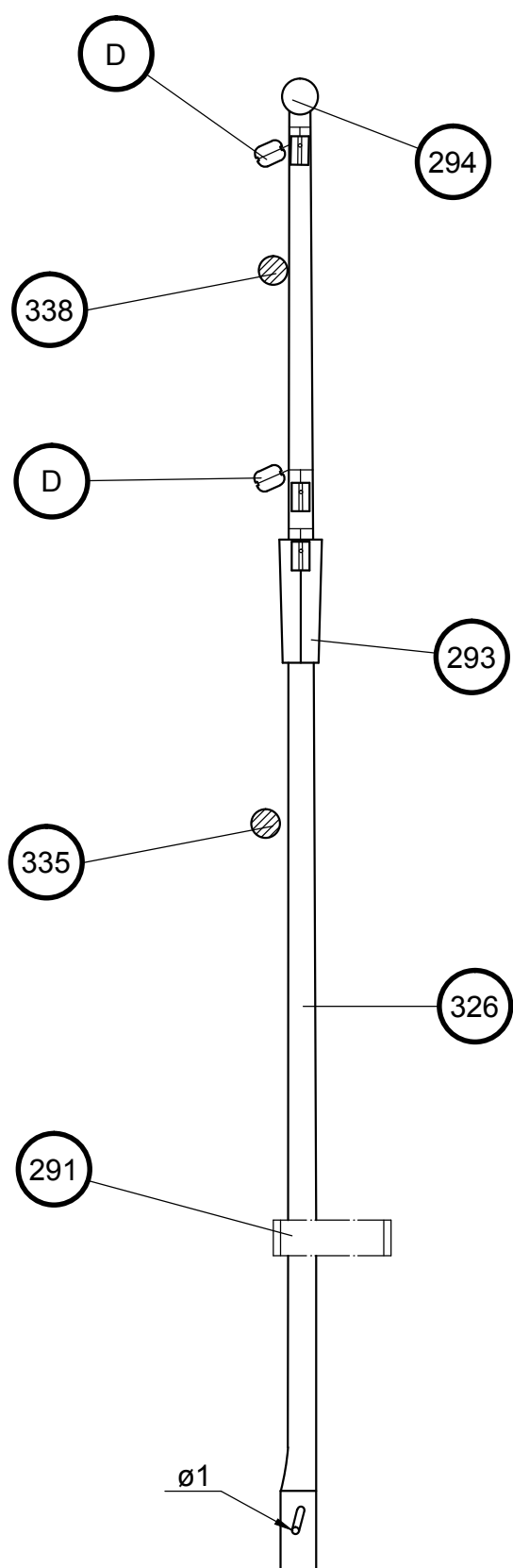



# Montañas

Palo mayor / Main mast / Grand mât

Albero maestro / Hauptmast

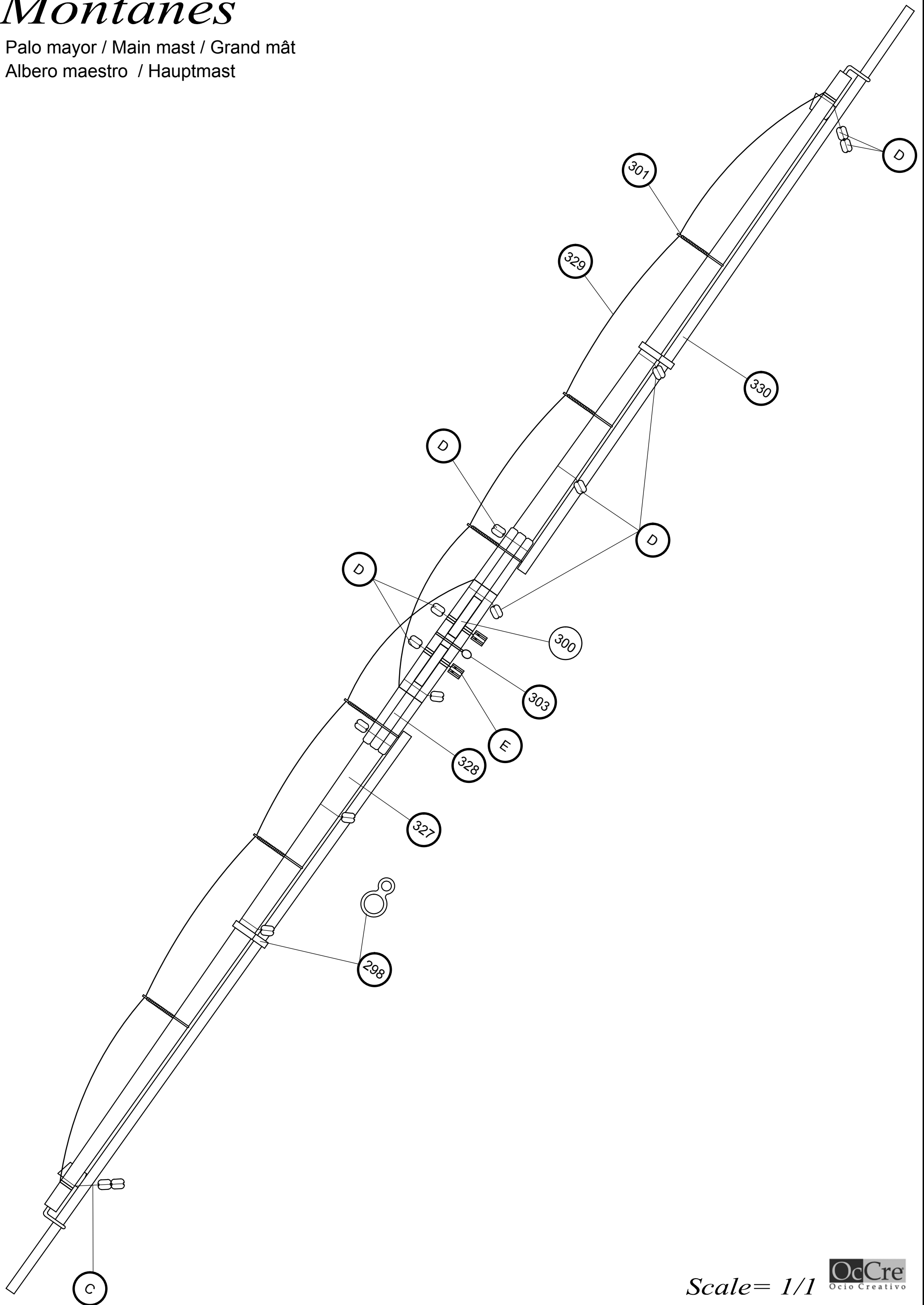

Scale= 1/1

# Montañés

Palo mayor / Main mast / Grand mât  
Albero maestro / Hauptmast

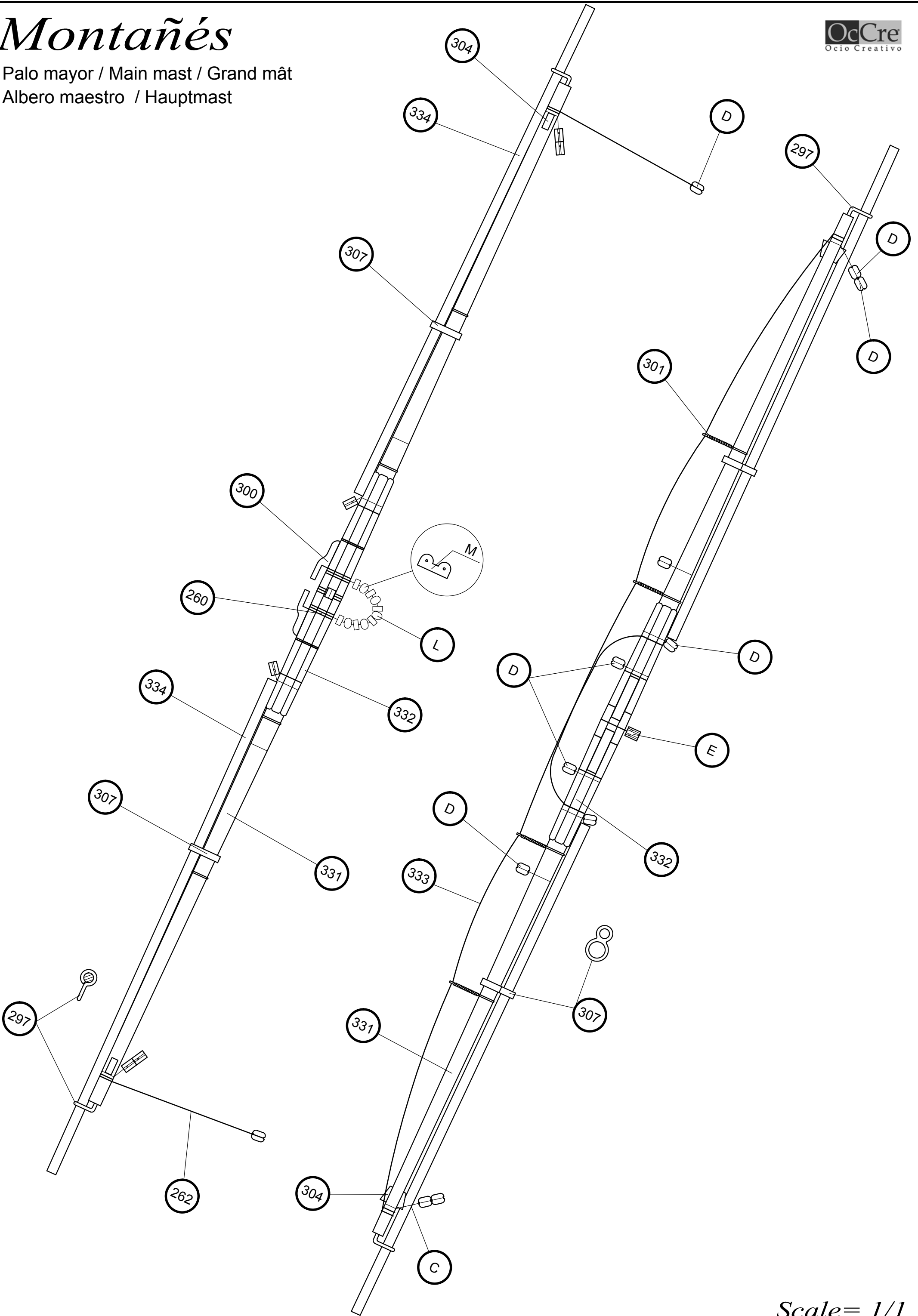

Scale= 1/1

# Montañés

Palo mayor / Main mast / Grand mât  
Albero maestro / Hauptmast

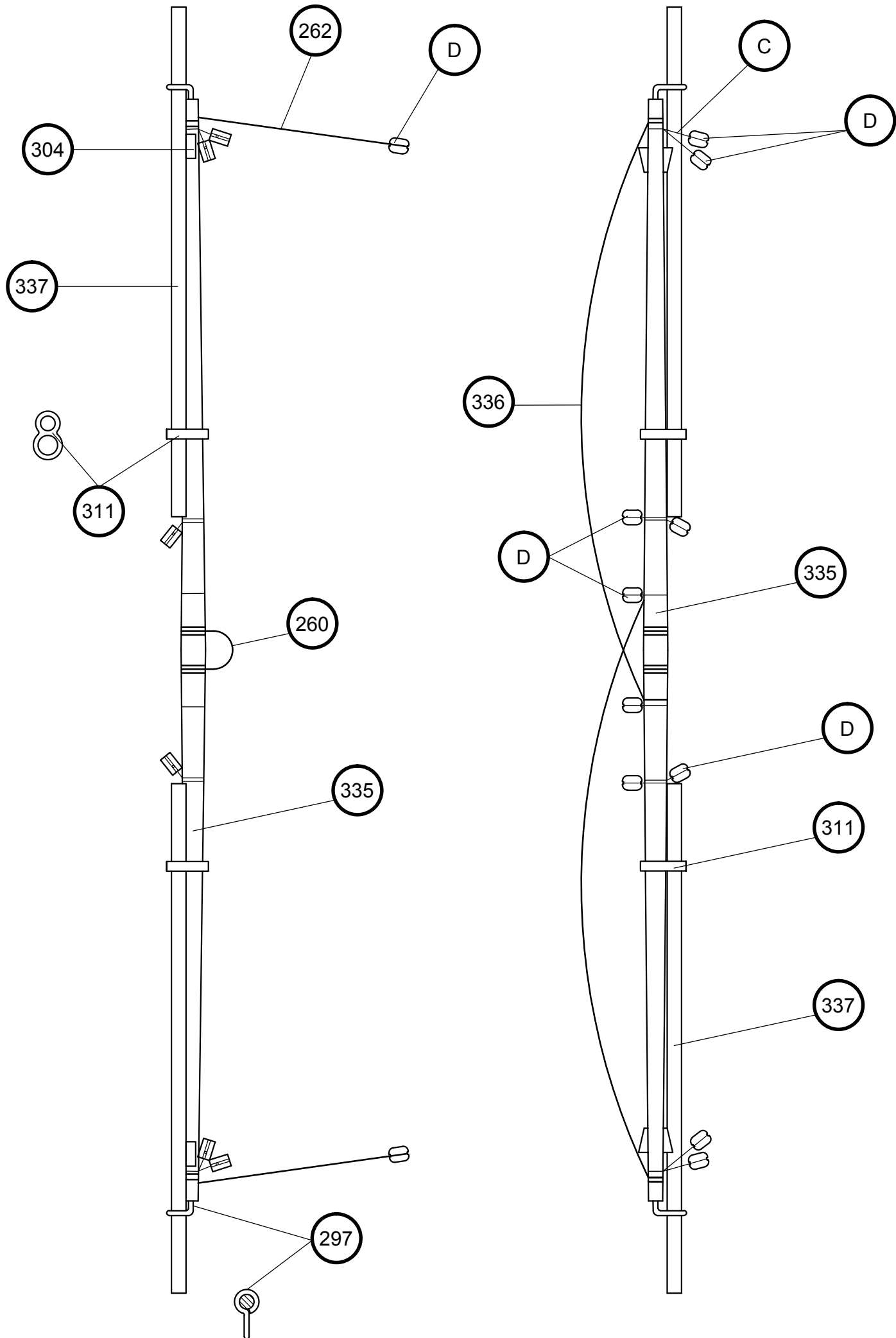

Scale= 1/1

# Montañas

Palo mayor / Main mast / Grand mât

Albero maestro / Hauptmast

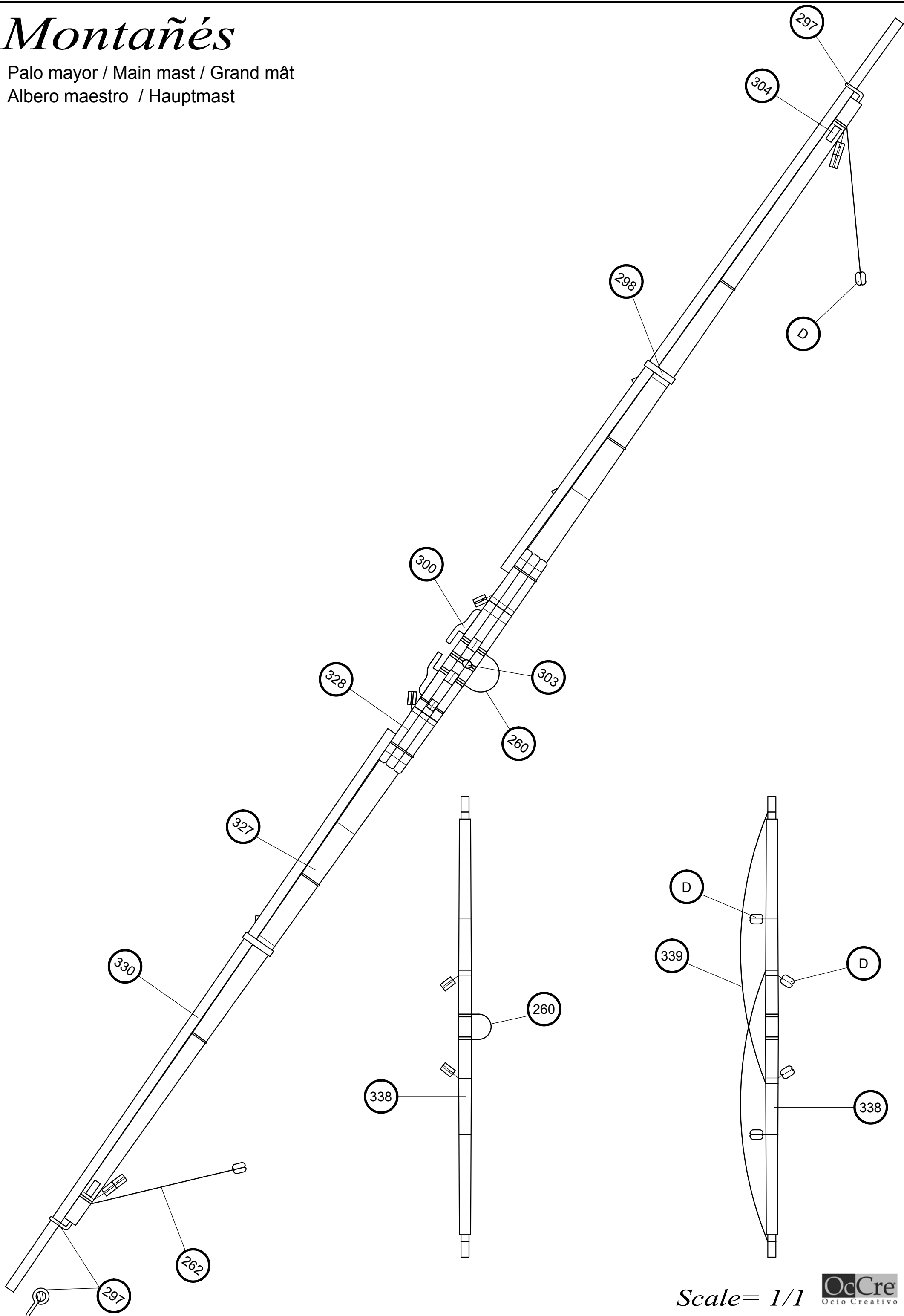

Scale = 1/1

# Montañés

Palo mesana/ Mizze mast / Mât d'artimon  
Albero mezzana / Besanmast

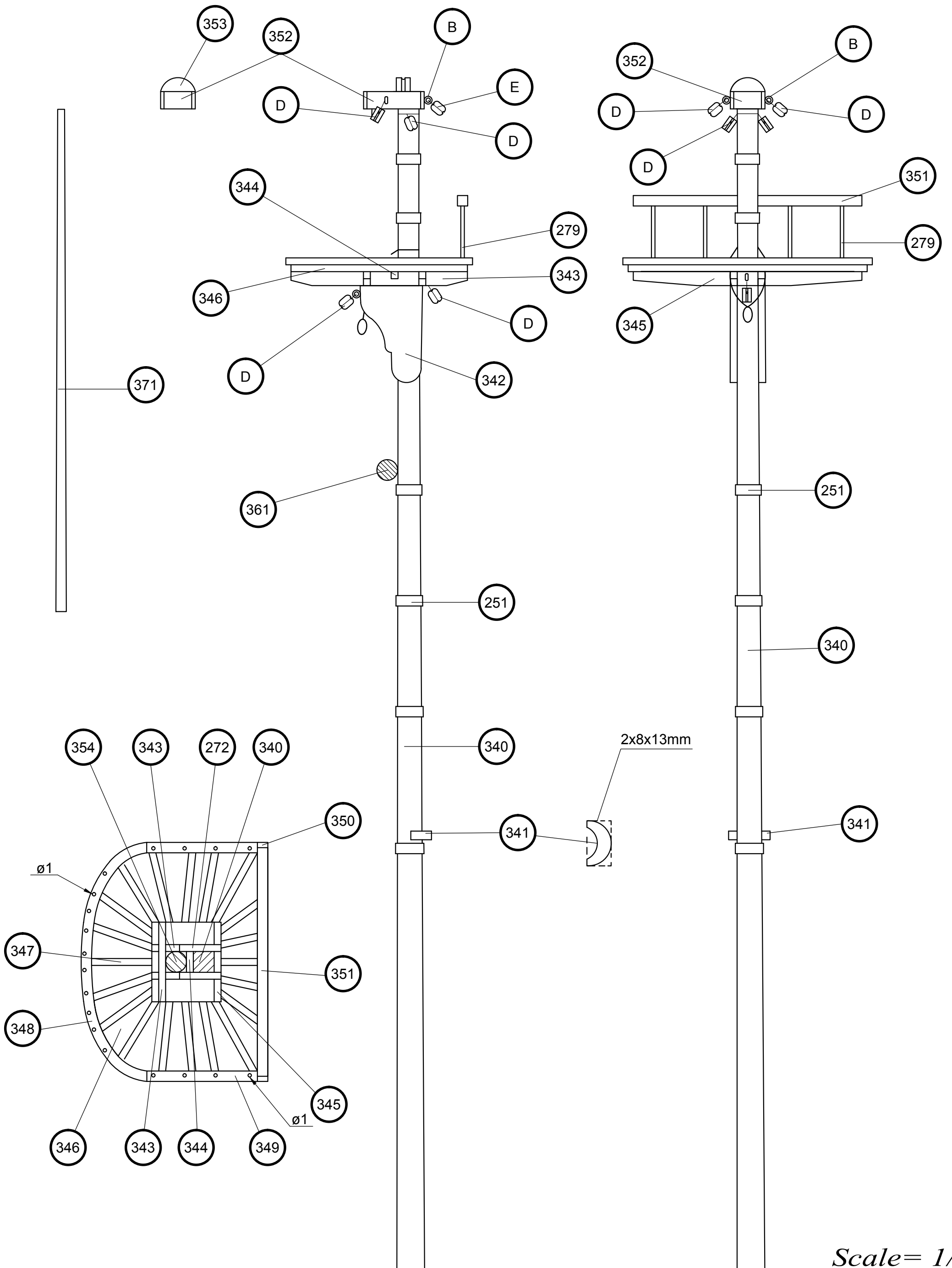

Scale = 1/1

# Montañés

Palo mesana/ Mizze mast / Mât d'artimon  
Albero mezzana / Besanmast

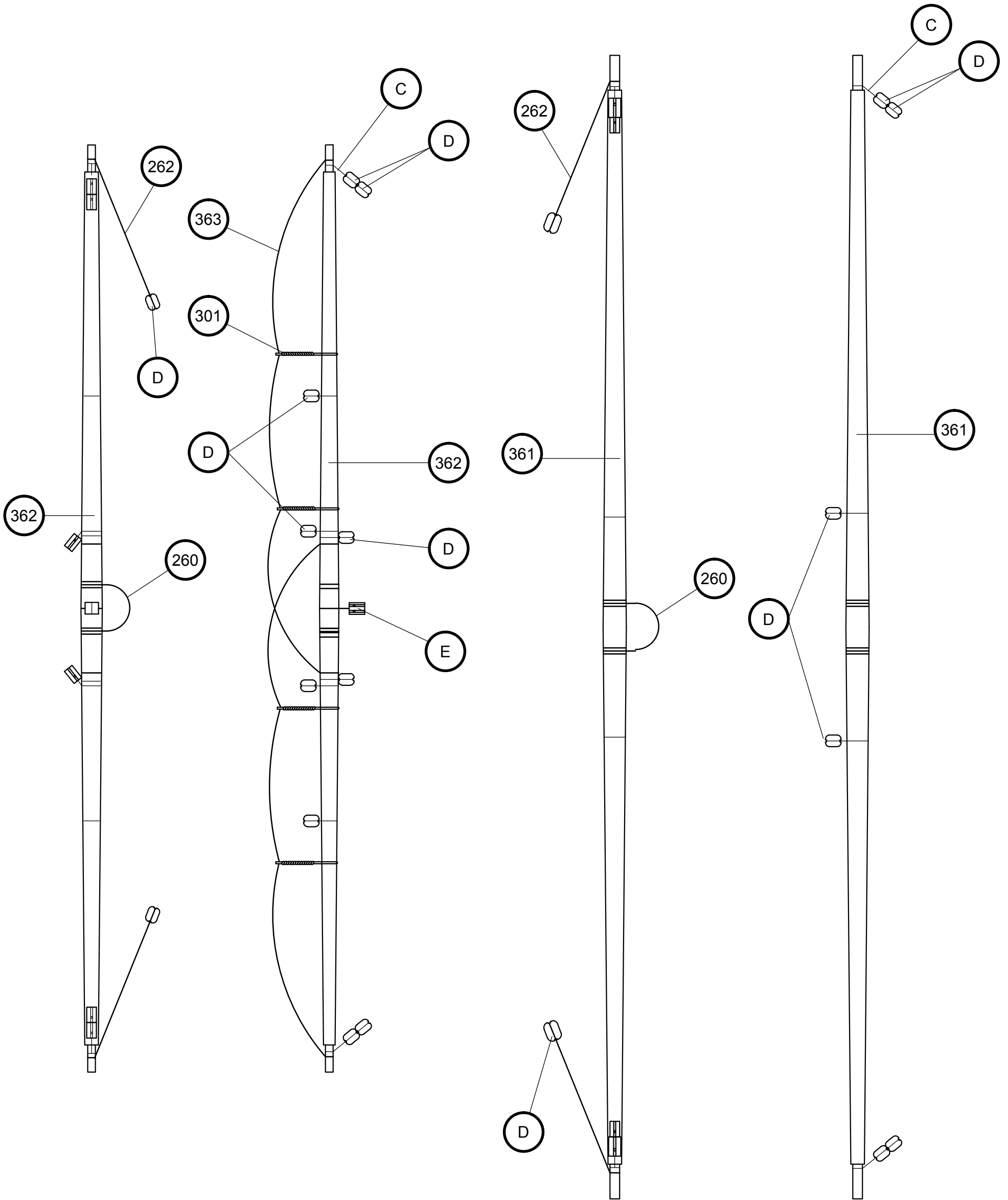

# Montañés

Palo mesana/ Mizze mast / Mât d'artimon  
Albero mezzana / Besanmast

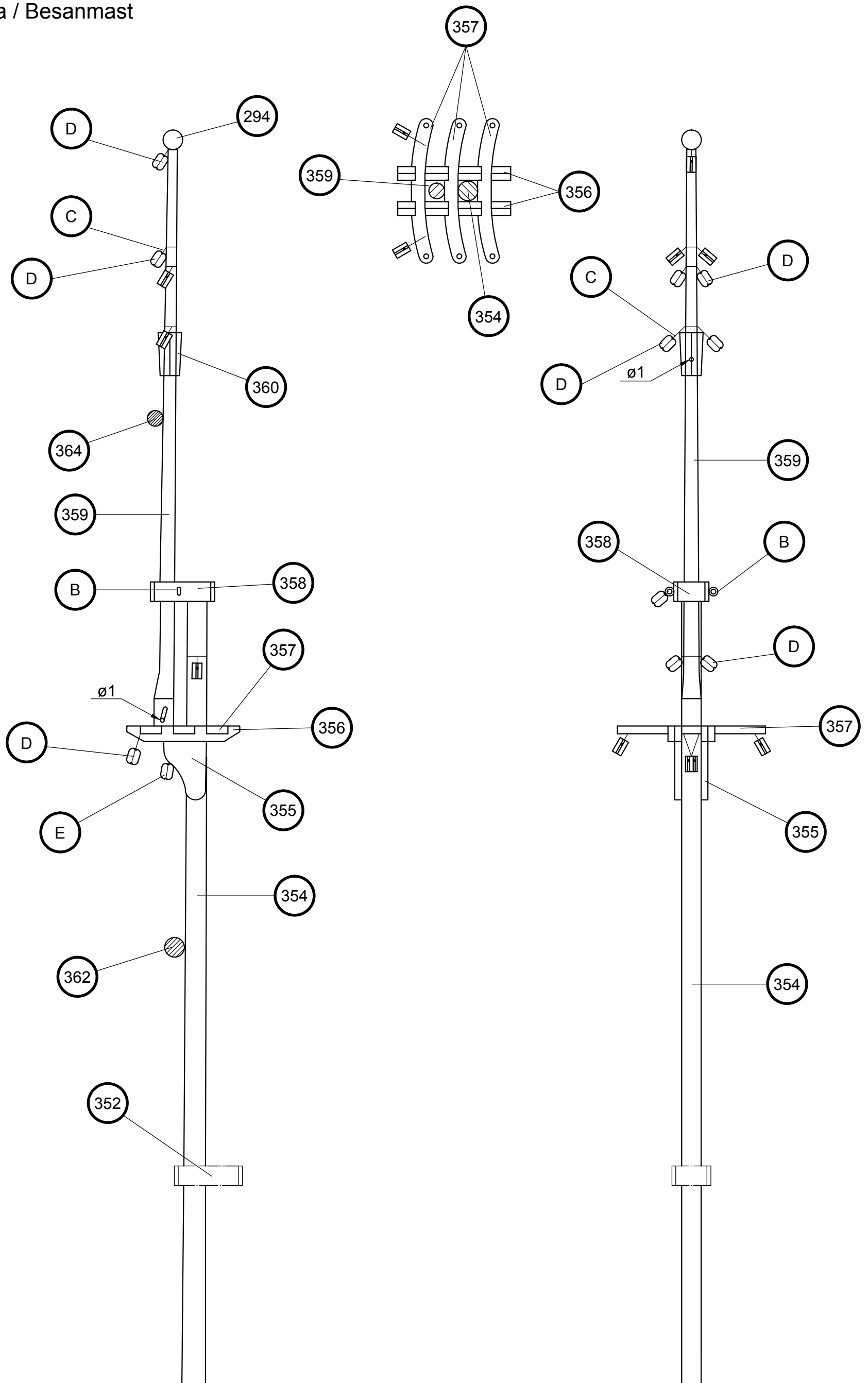

# Montañés

Palo mesana/ Mizze mast / Mât d'artimon  
Albero mezzana / Besanmast

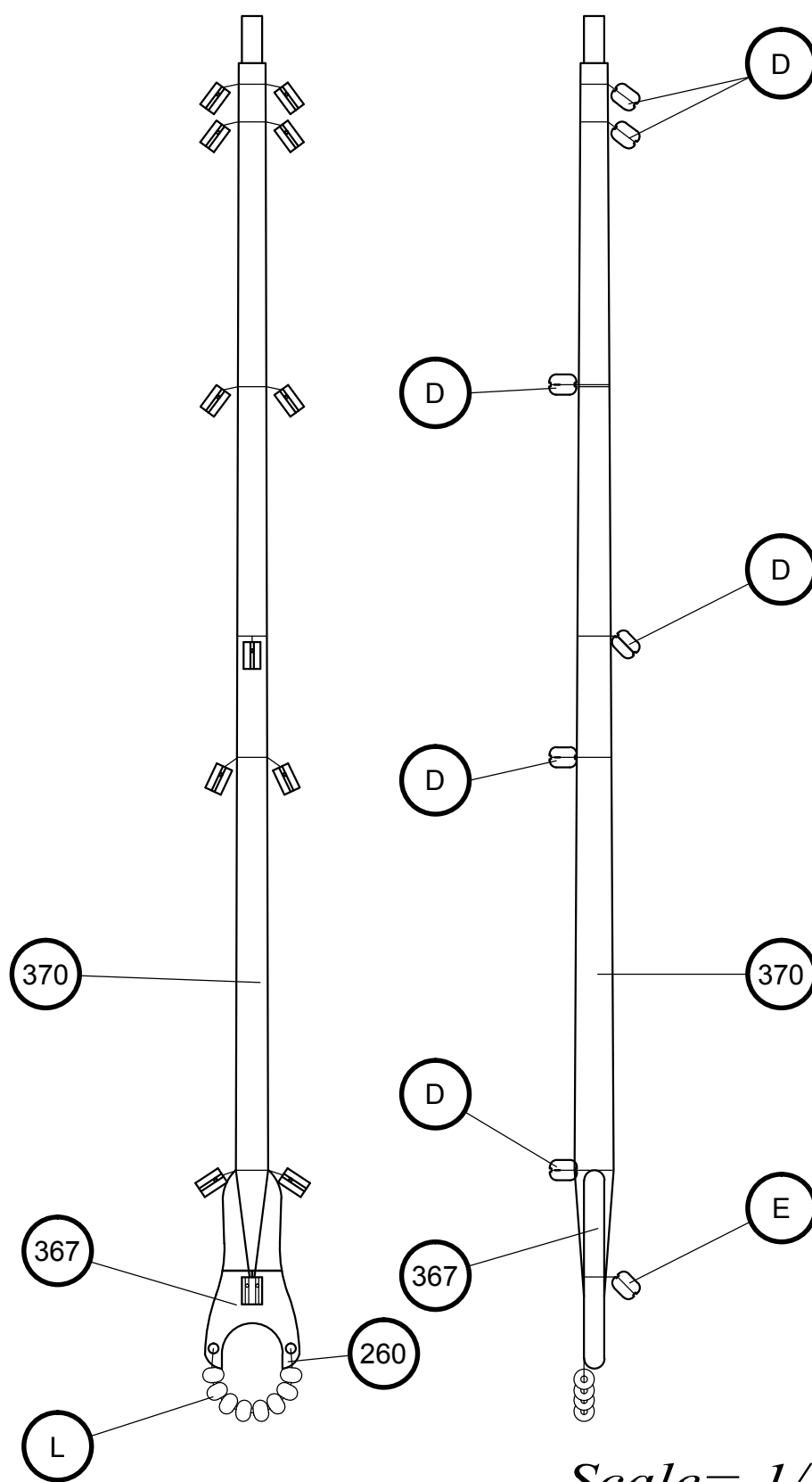
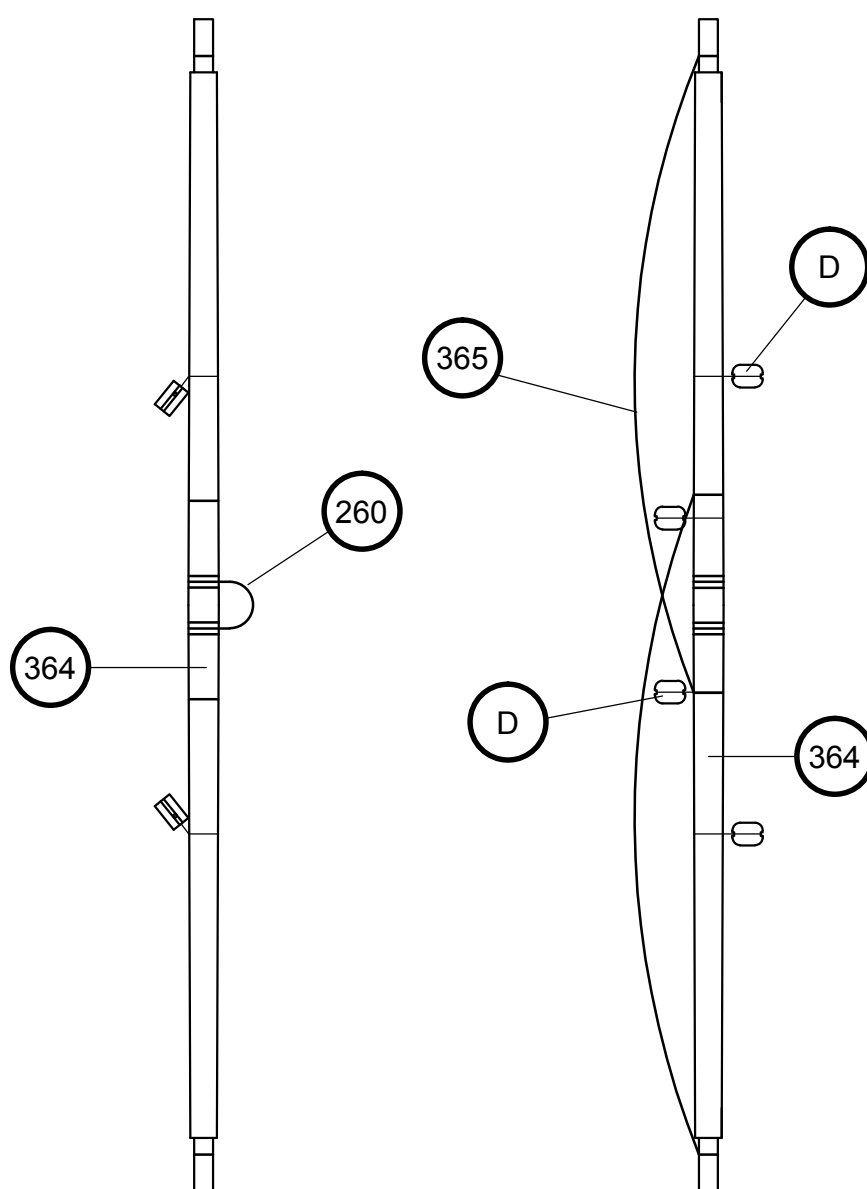
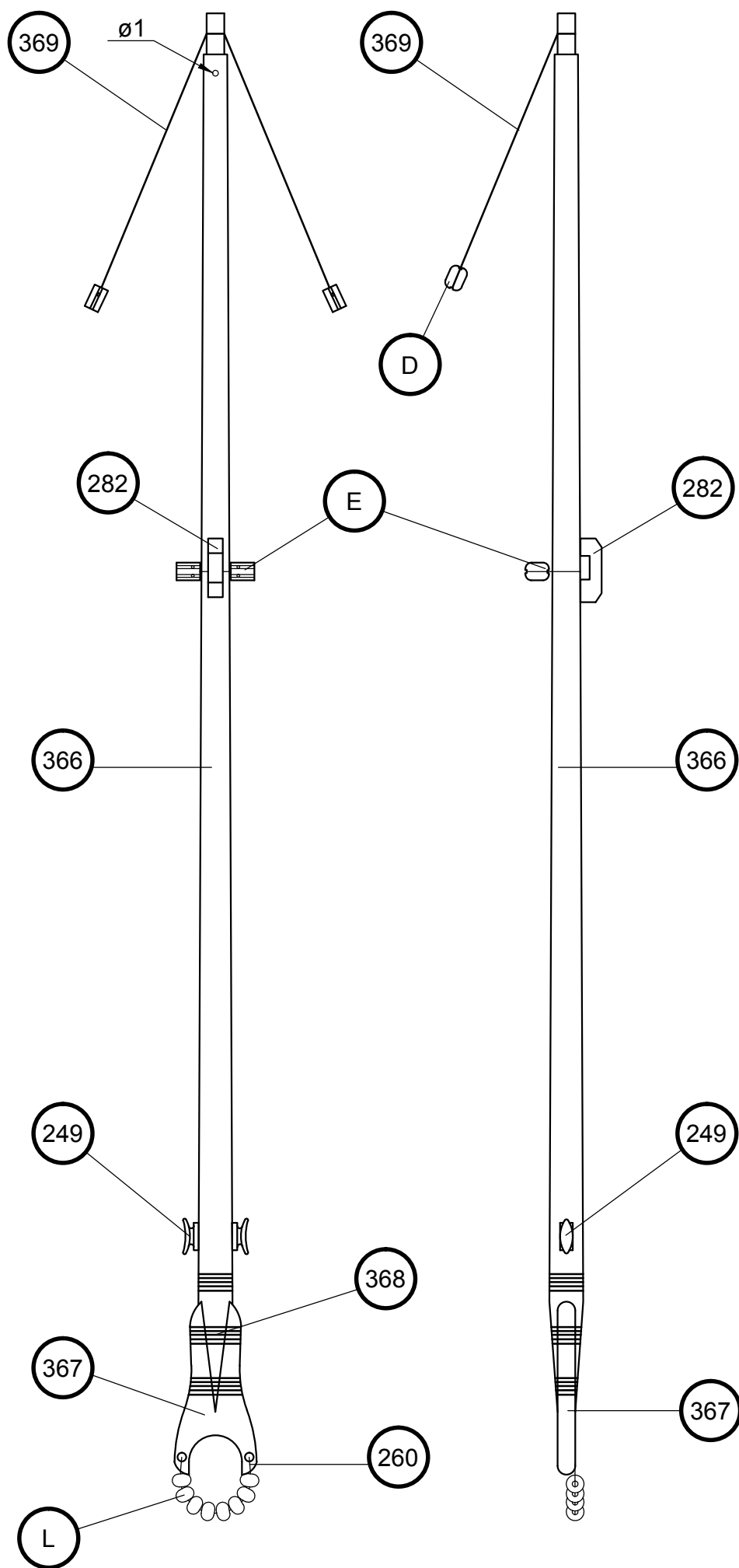

Scale = 1/1



# Montañas

A

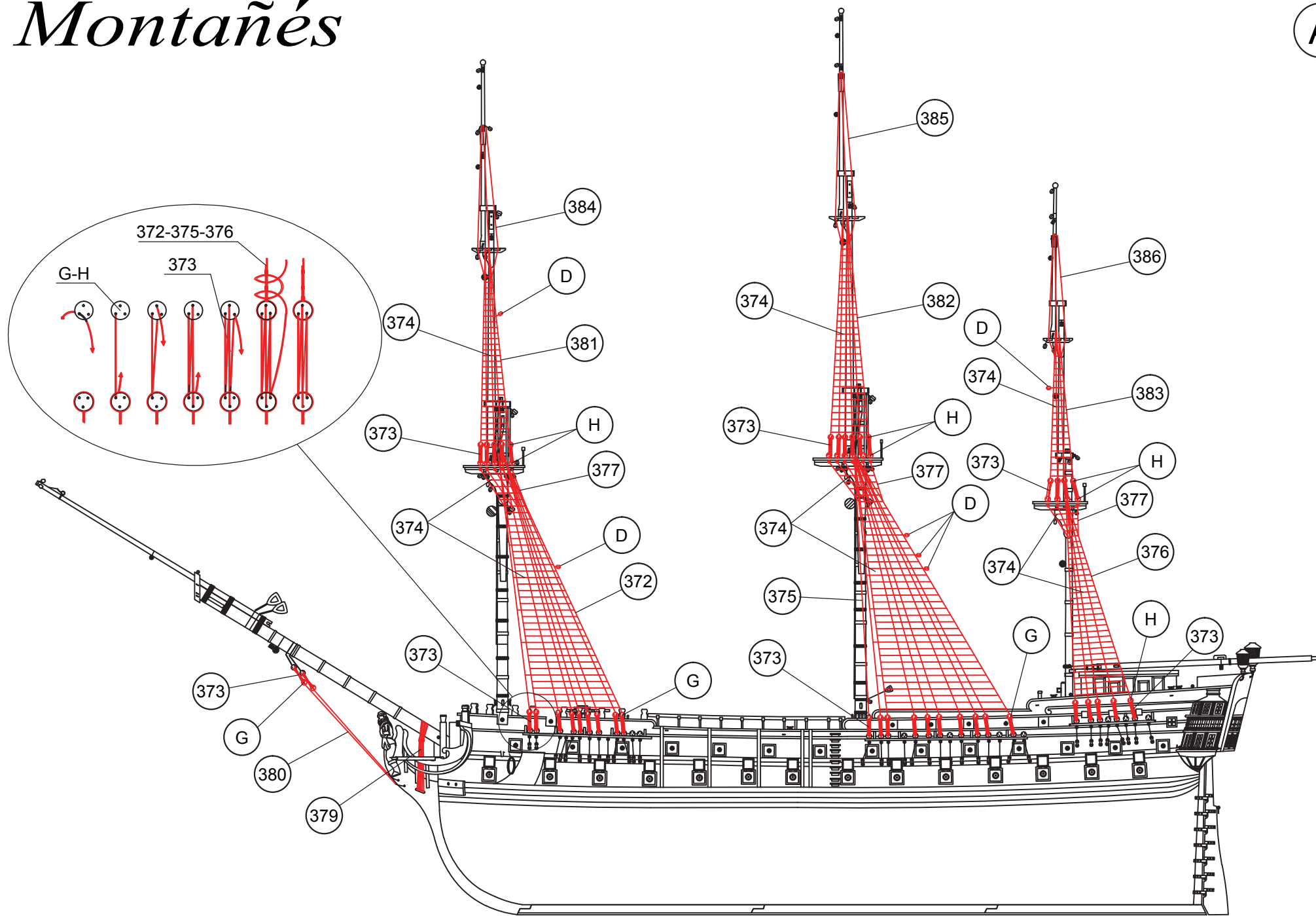

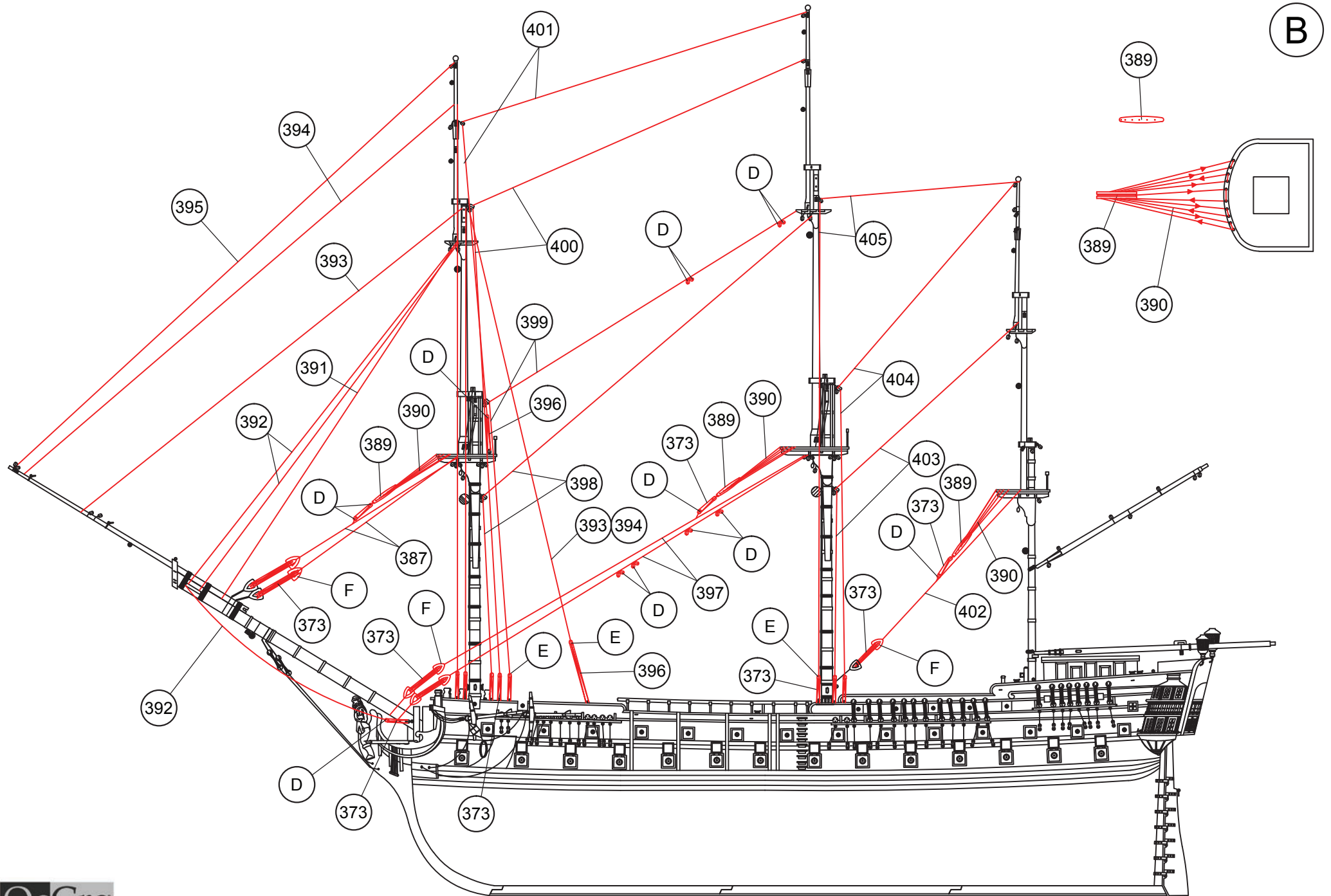

# Montañés

C

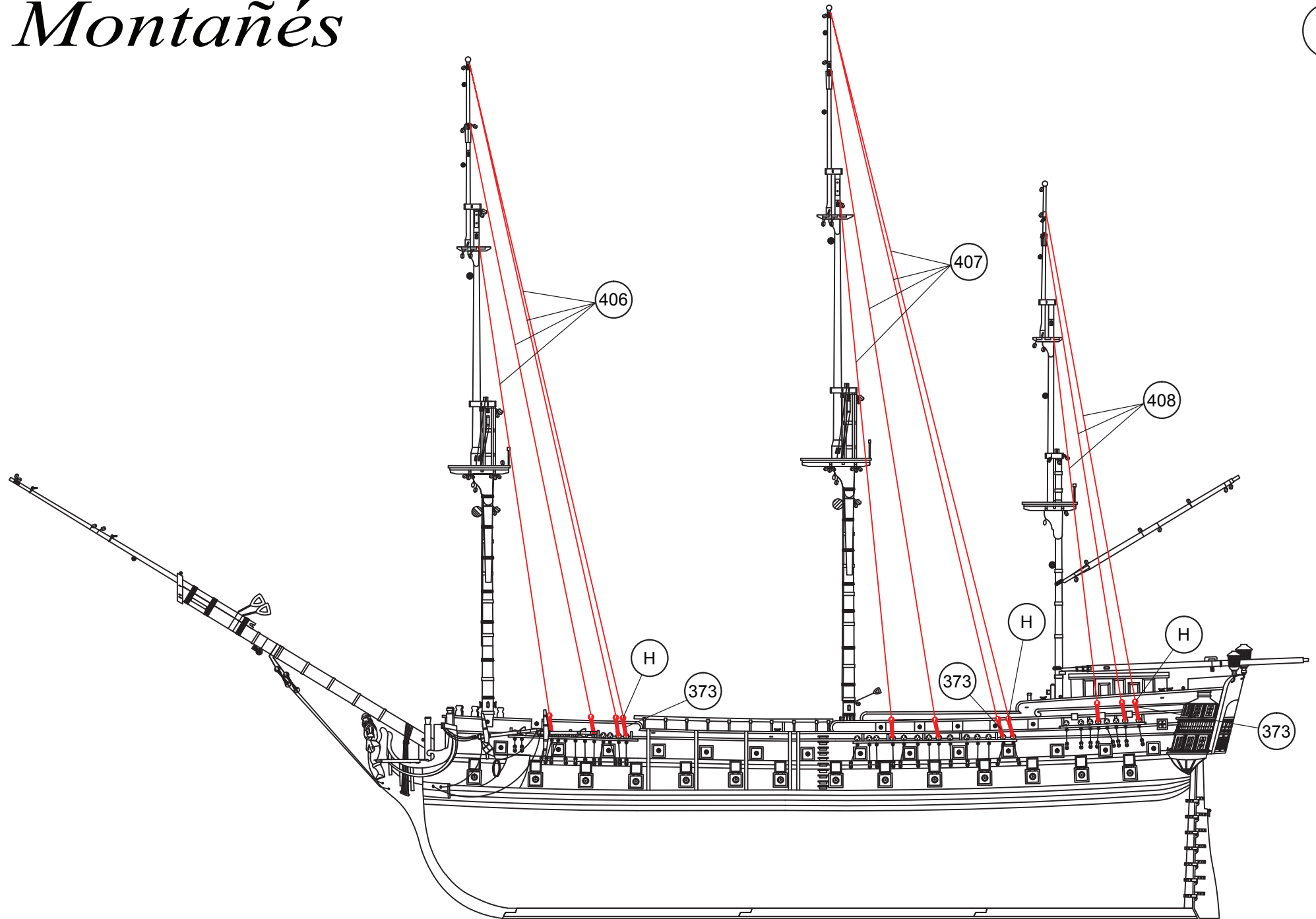

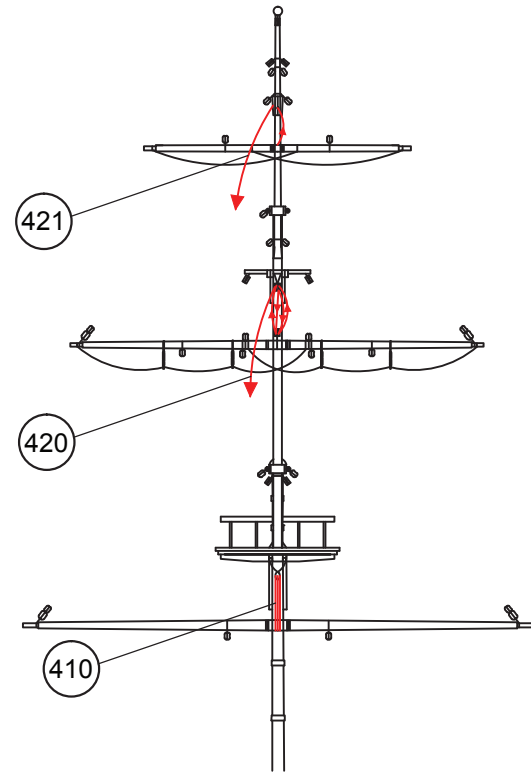
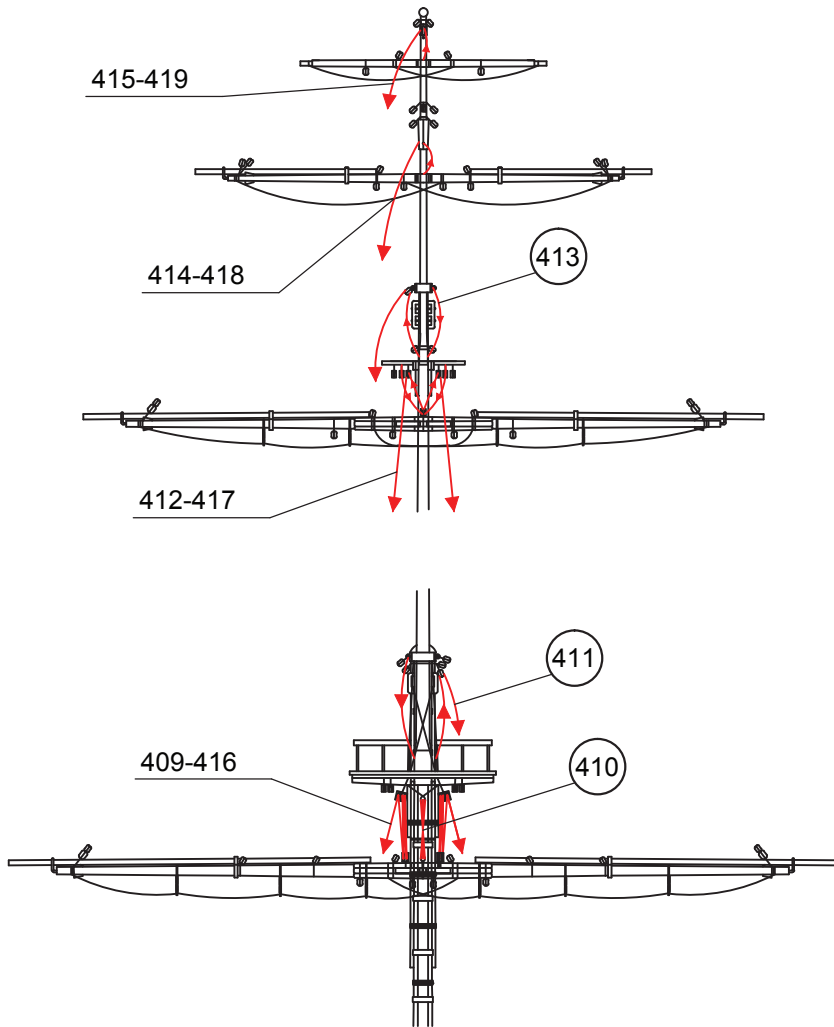

# Montañés

Aparejo de velas / Sail rig / Gréement  
Segel takelage / Sartiame da vela

E

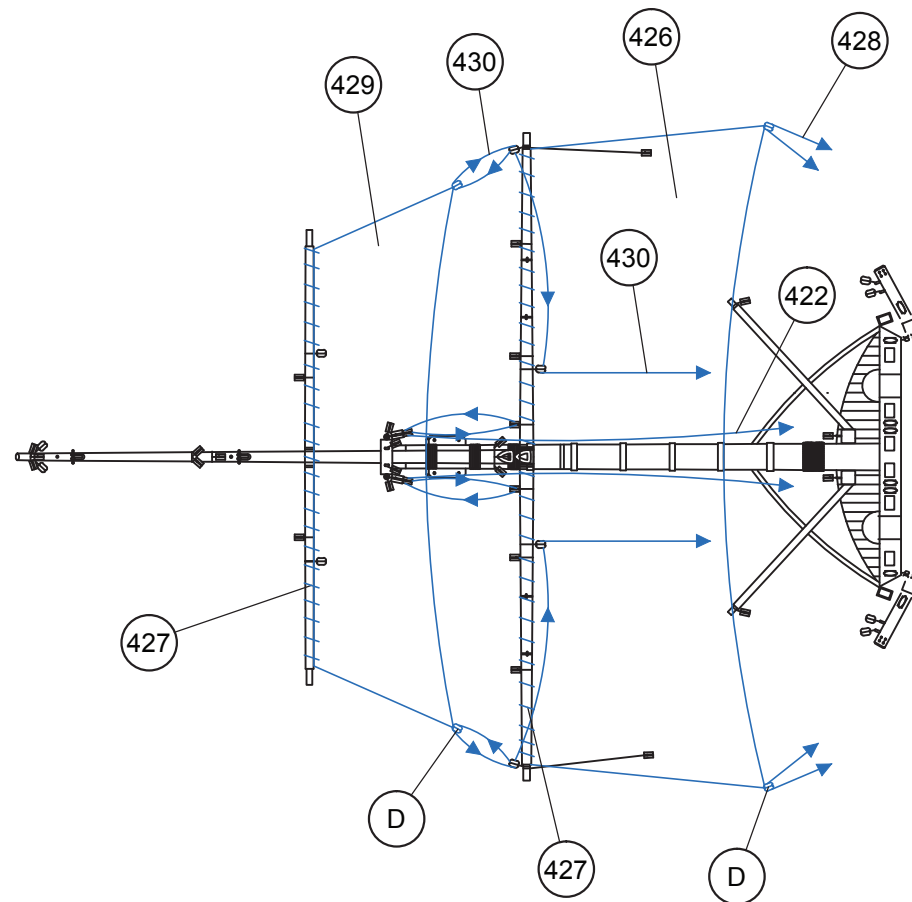
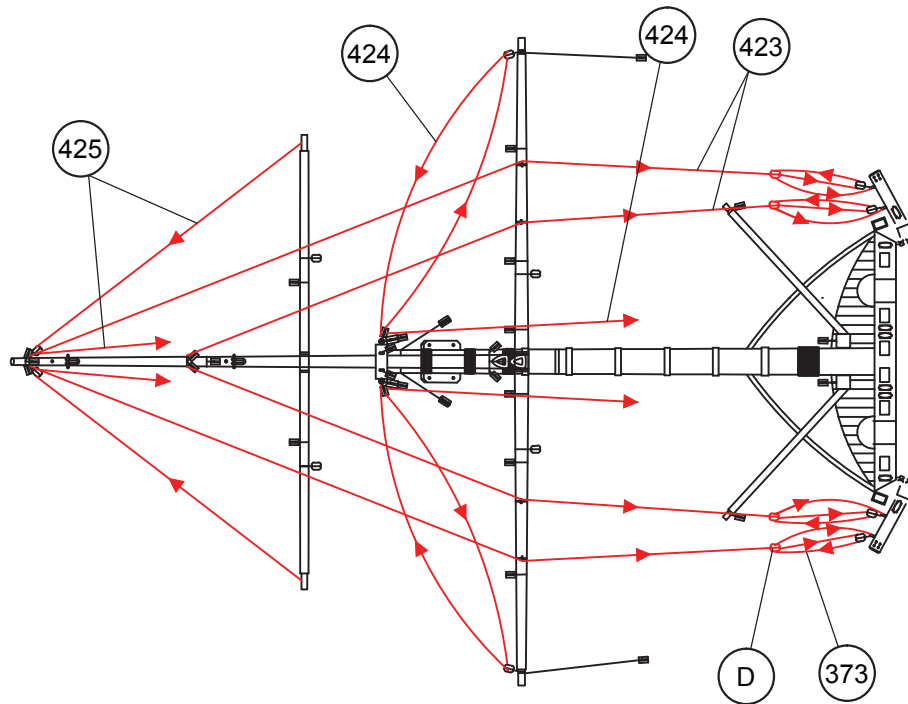

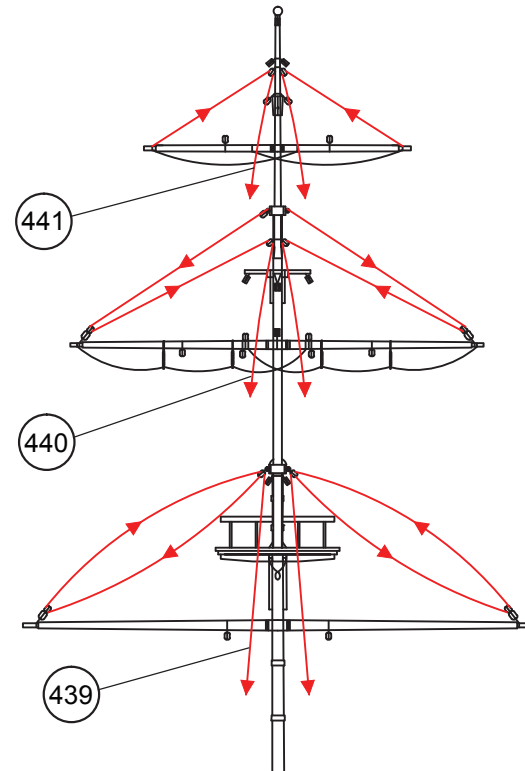
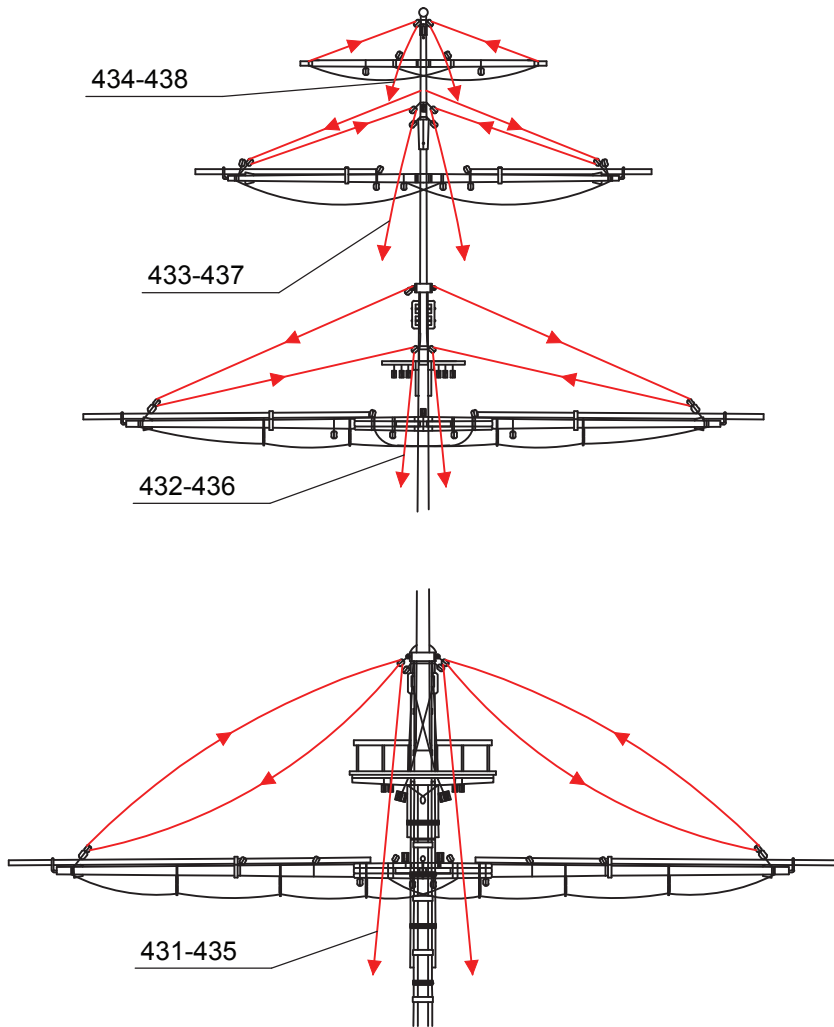

# Montañés

C

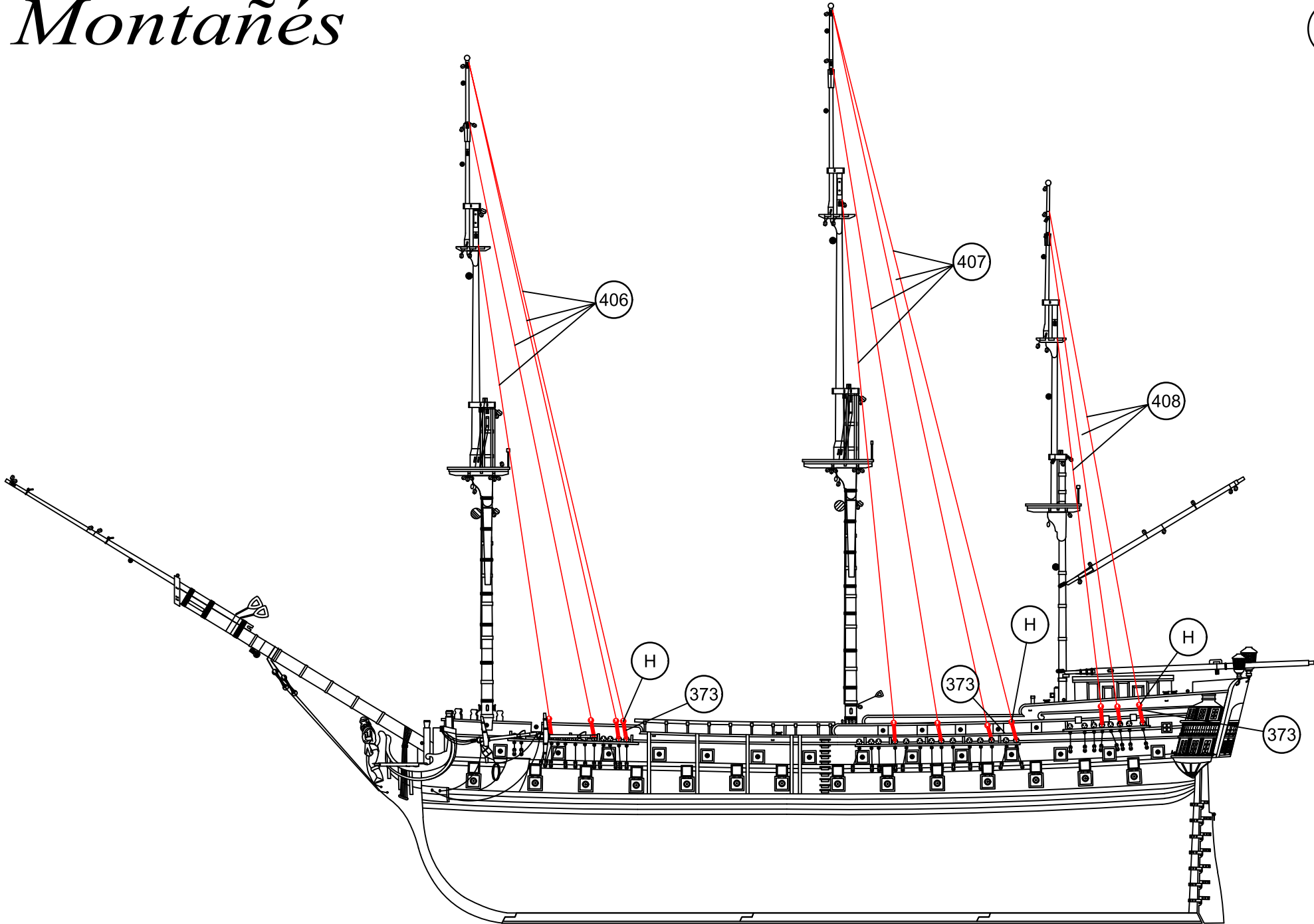

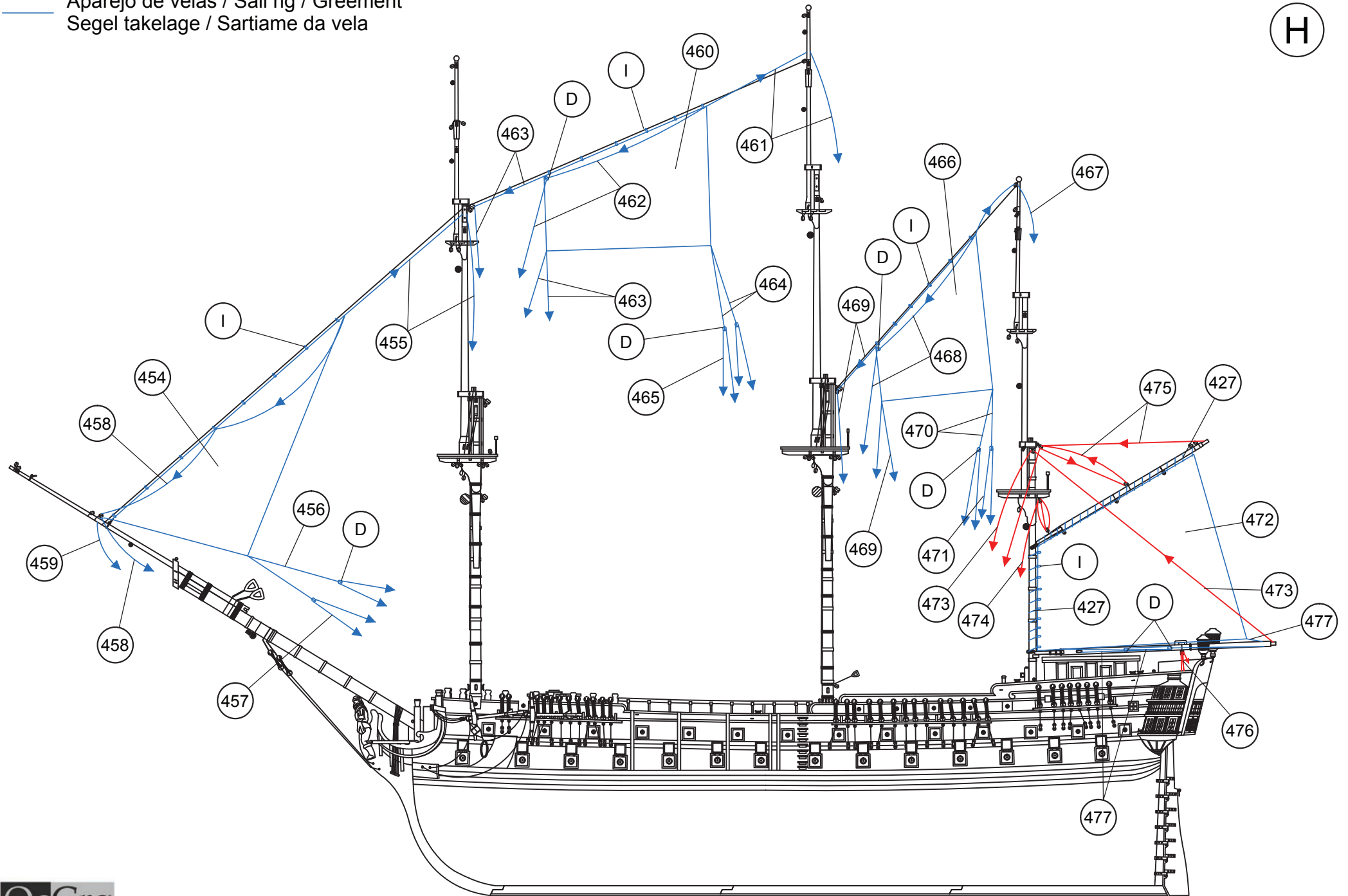



# Montañés

Aparejo de velas / Sail rig / Gréement  
Segel takelage / Sartiamе da vela

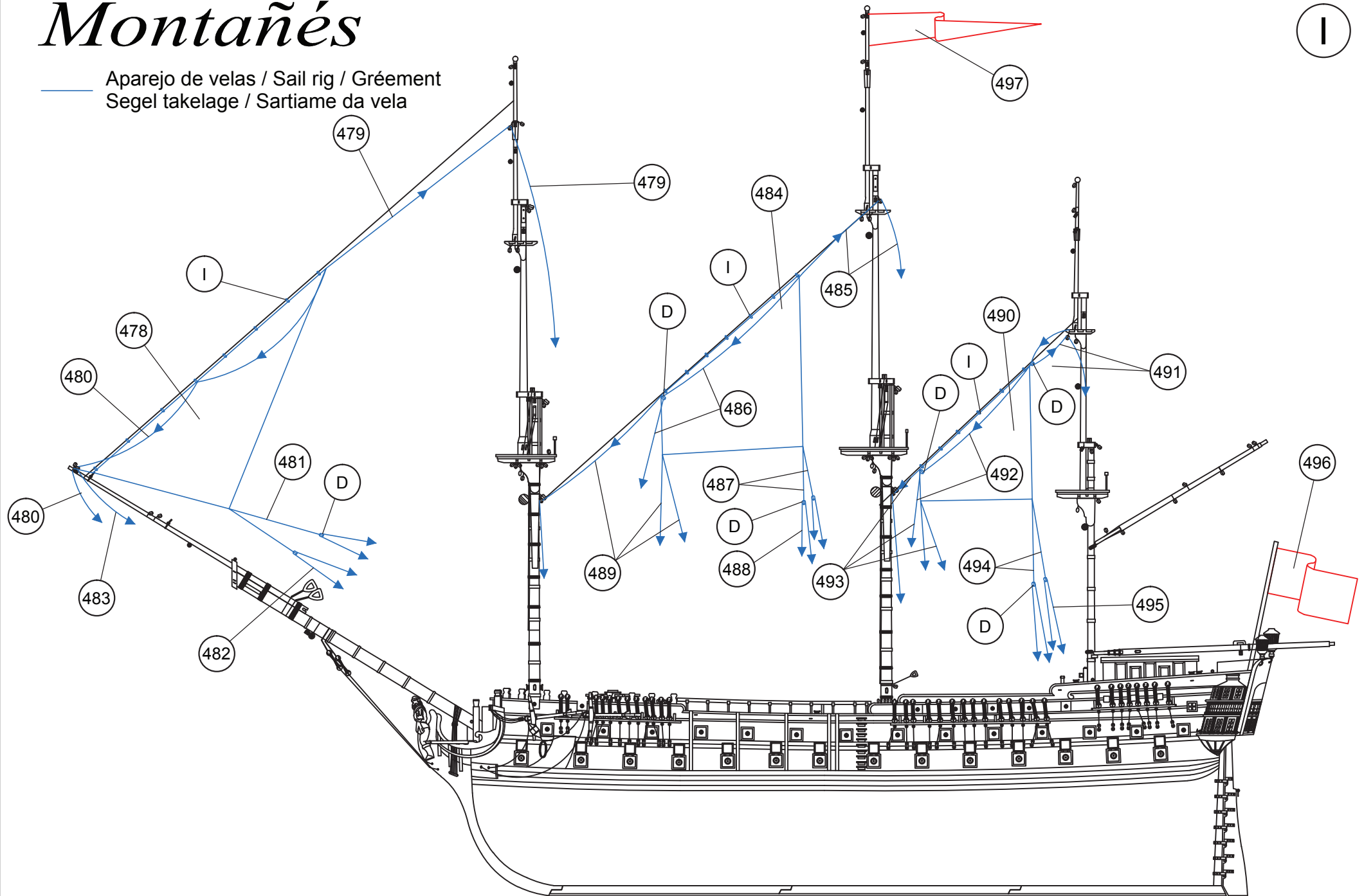

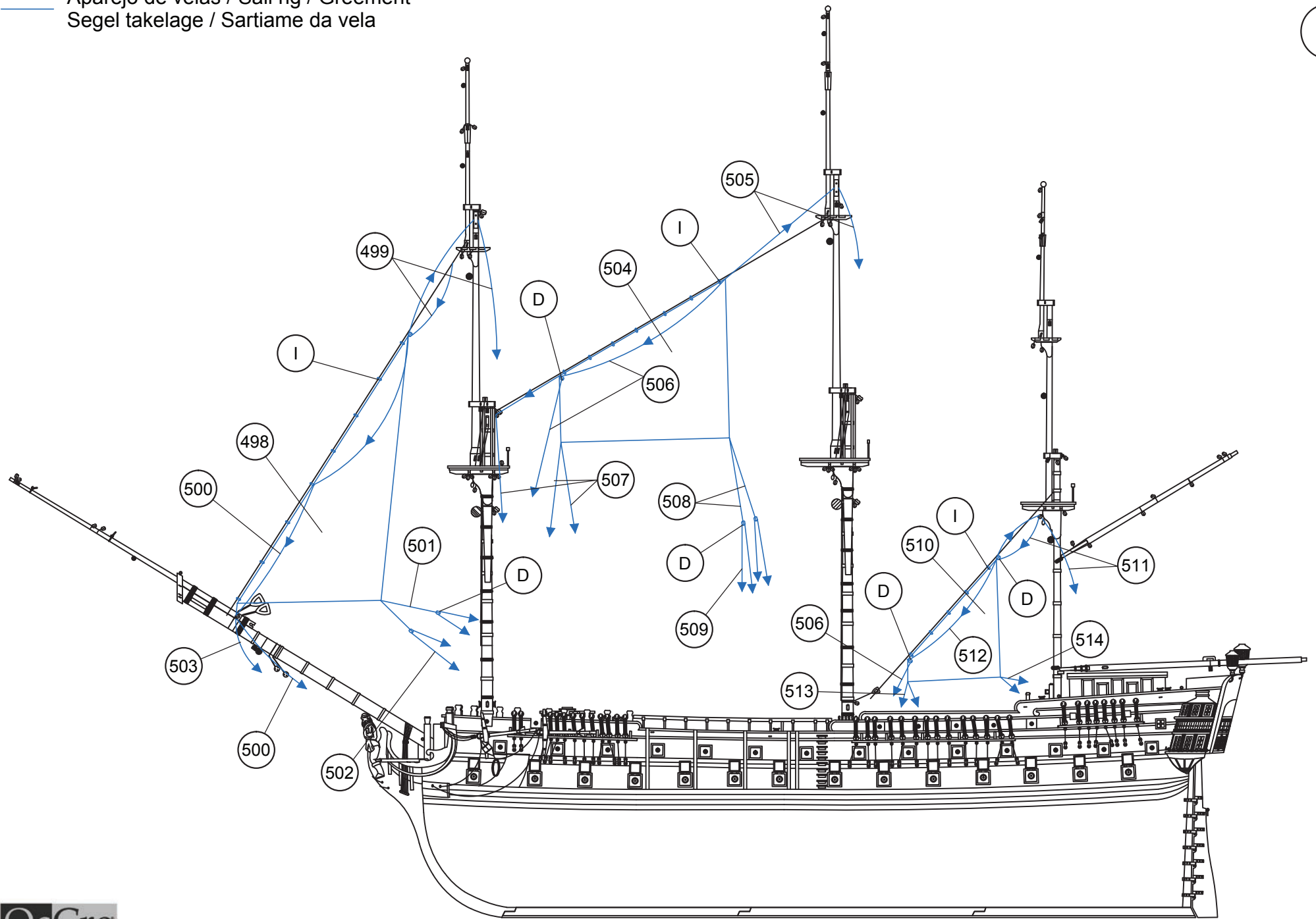

# Montañés

K

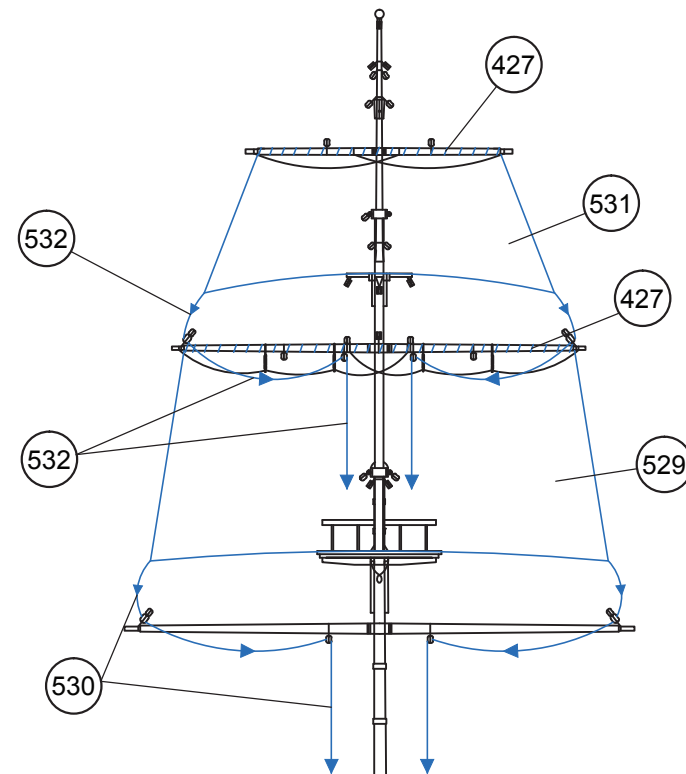
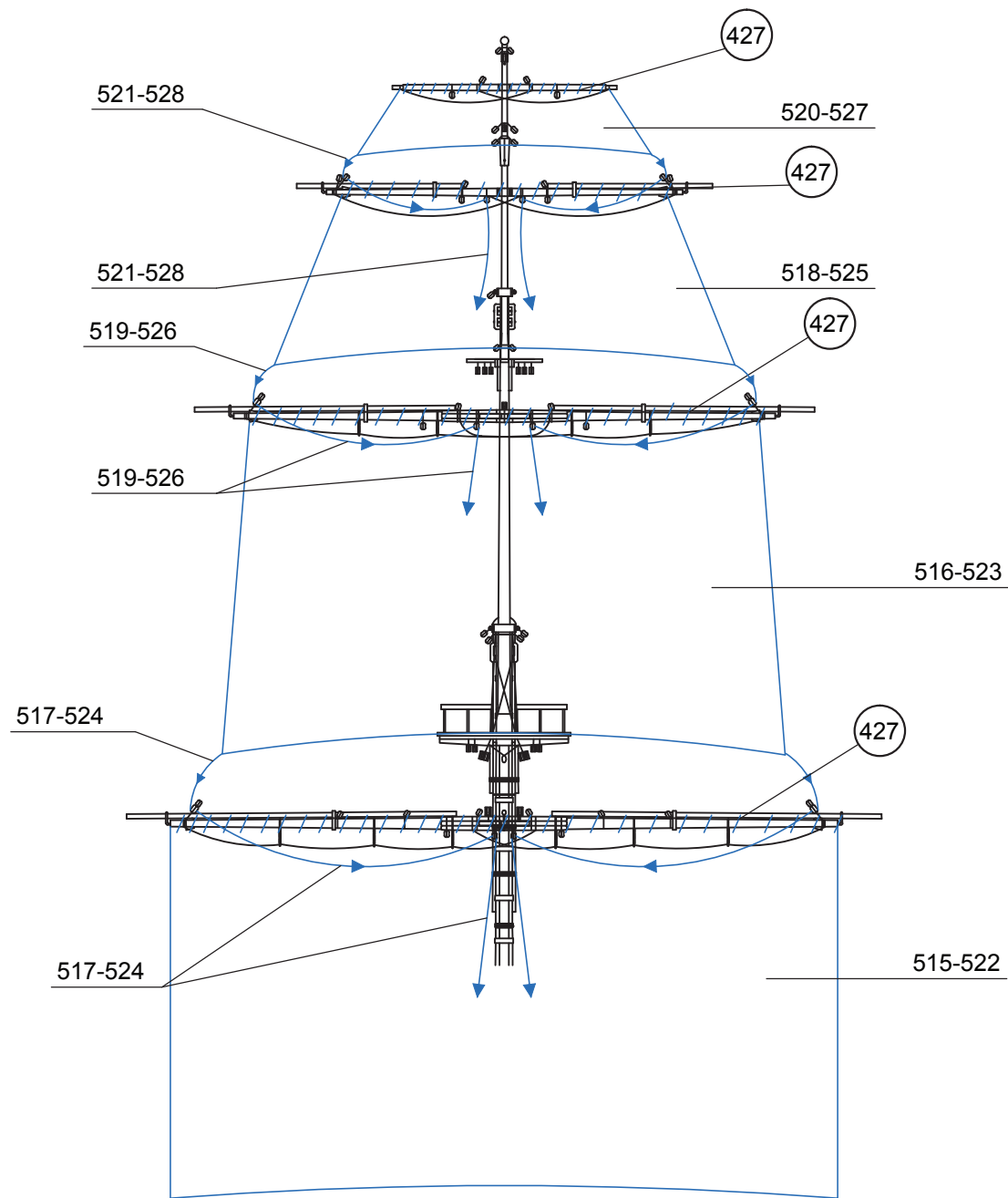

Aparejo de velas / Sail rig / Gréement  
Segel takelage / Sartiamе da vela

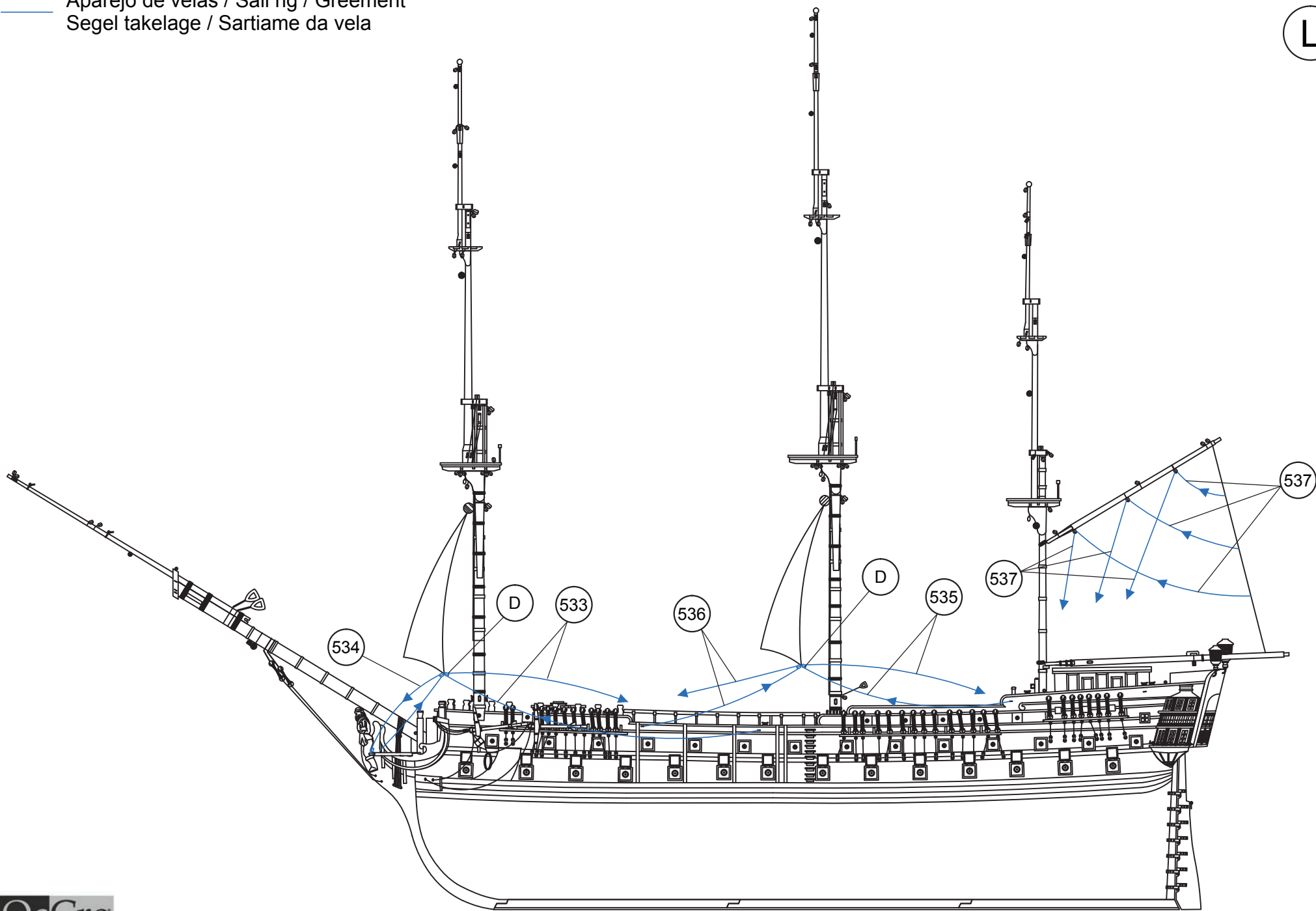

# Montañés

M

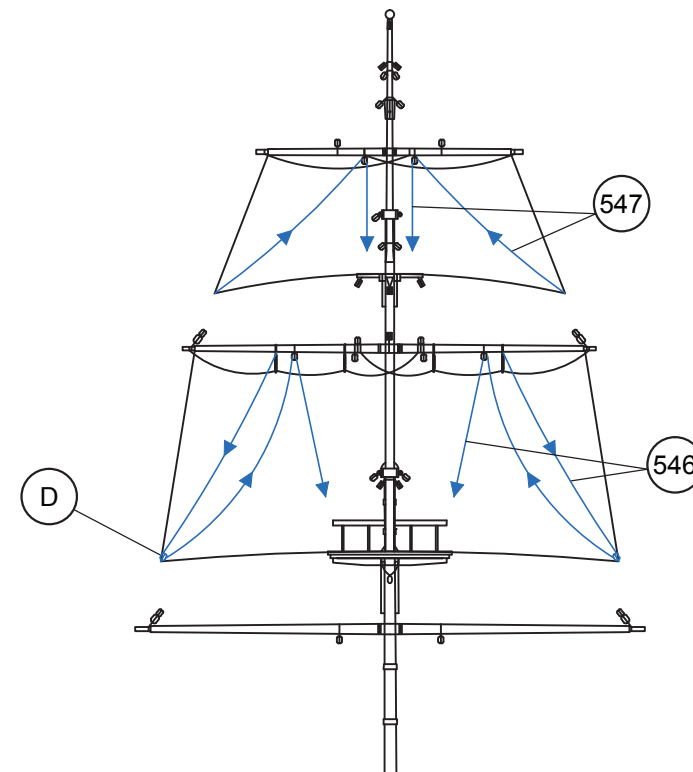
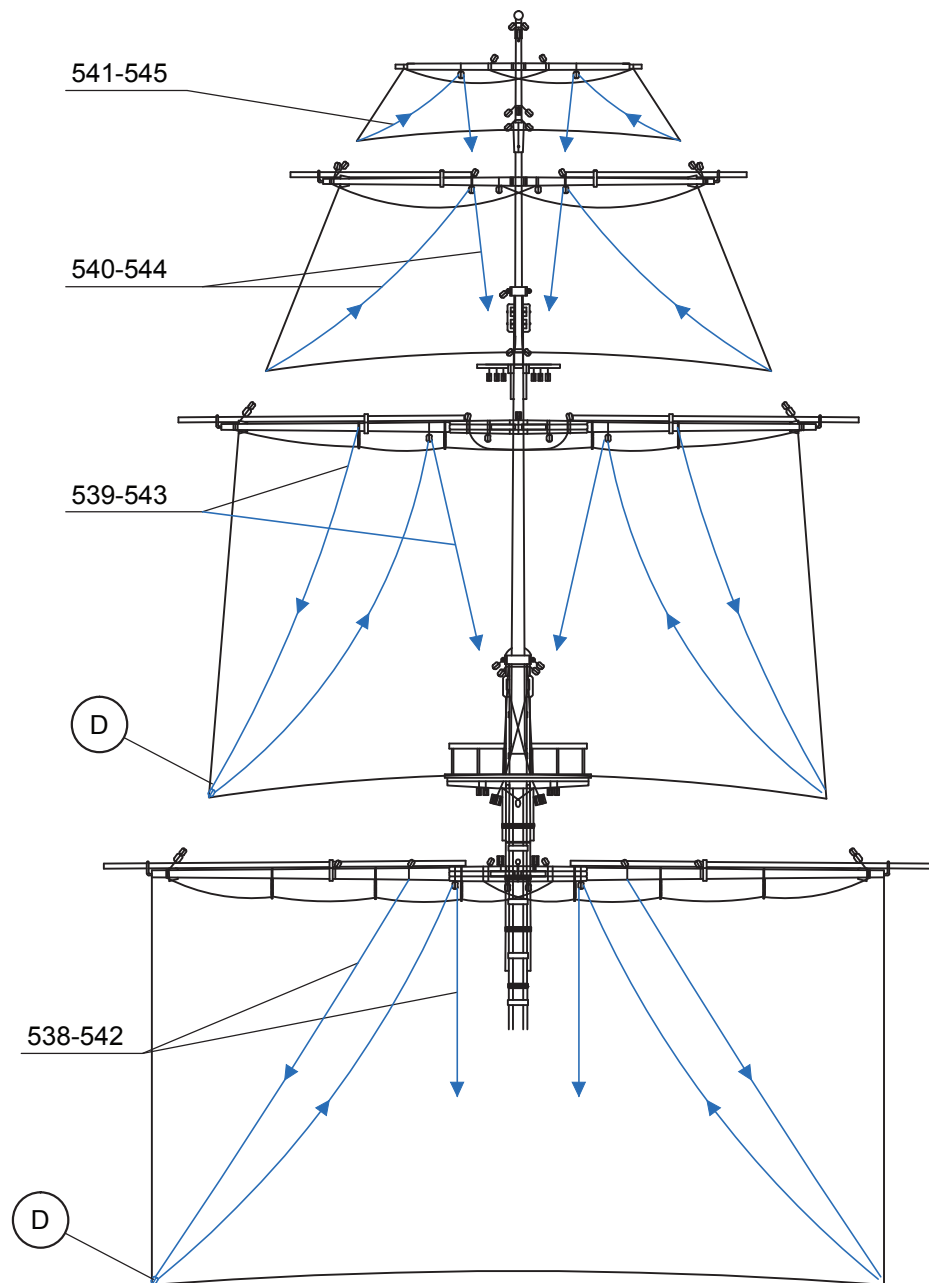

— Aparejo de velas / Sail rig / Gréement  
Segel takelage / Sartieme da vela

Aparejo de velas / Sail rig / Gréement  
Segel takelage / Sartiamе da vela

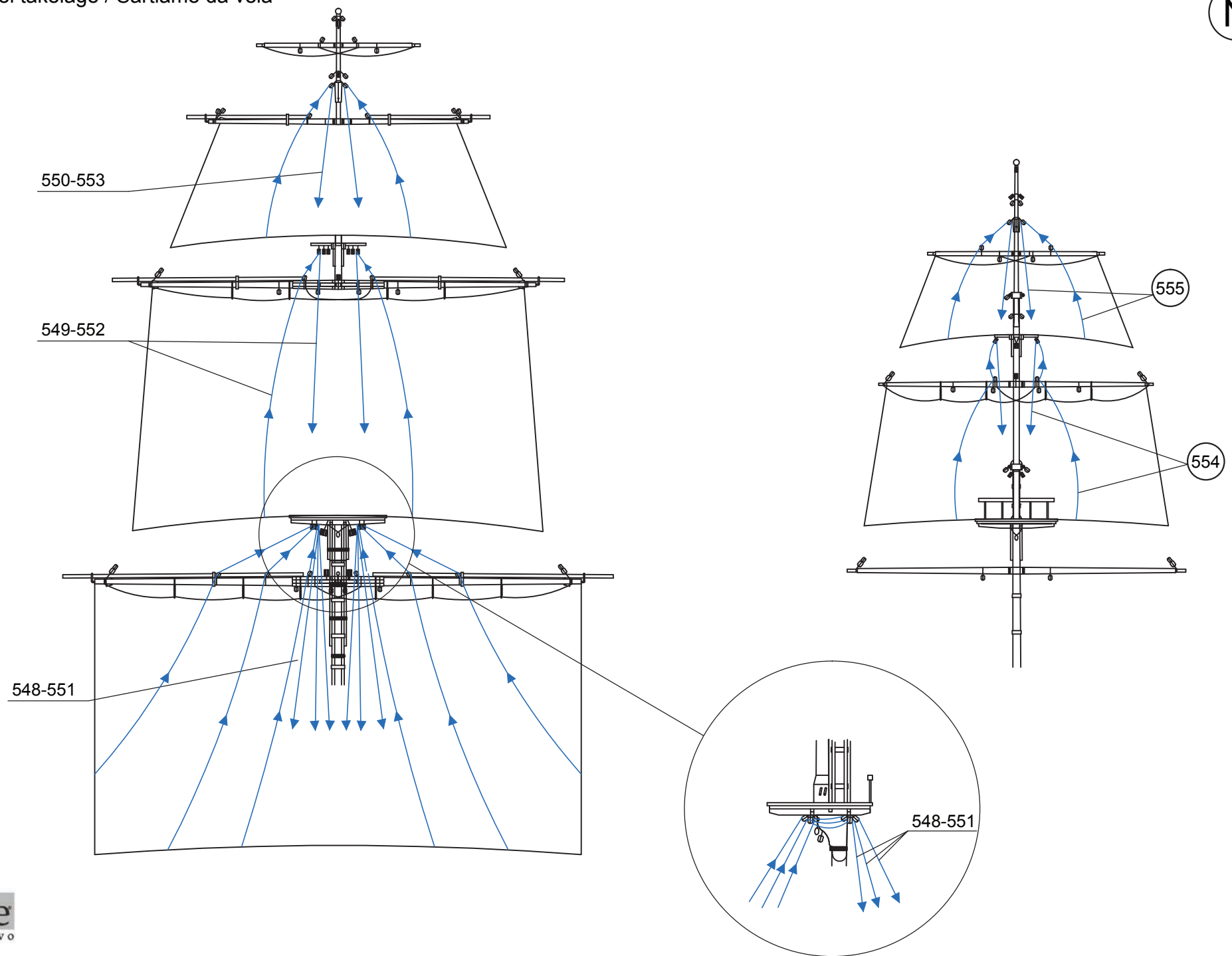

# Montañés

Aparejo de velas / Sail rig / Gréement  
Segel takelage / Sartiame da vela

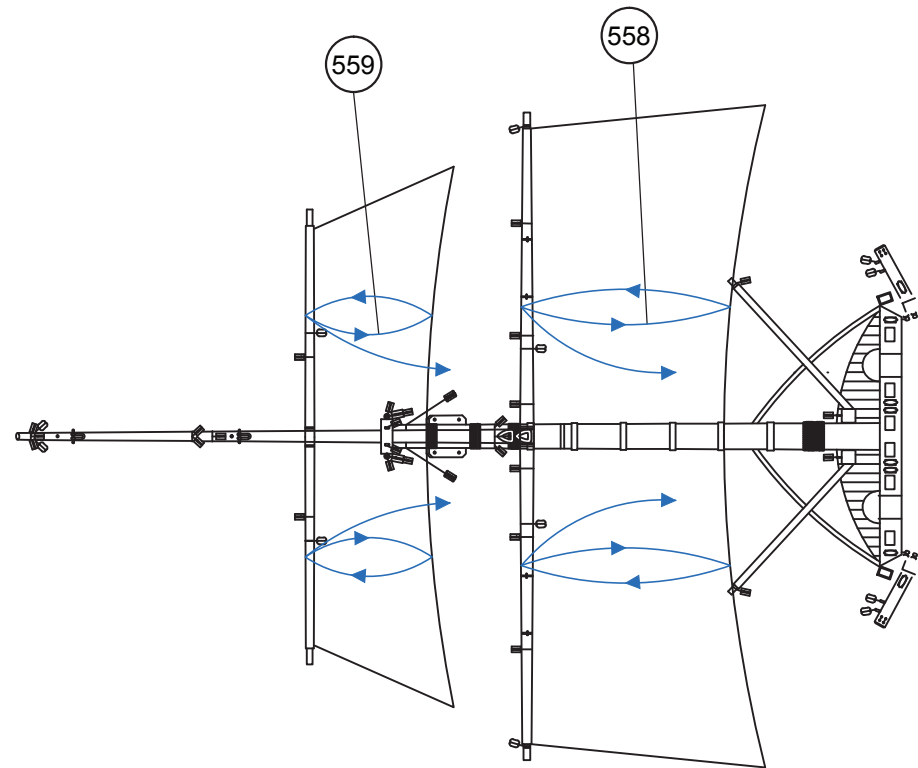
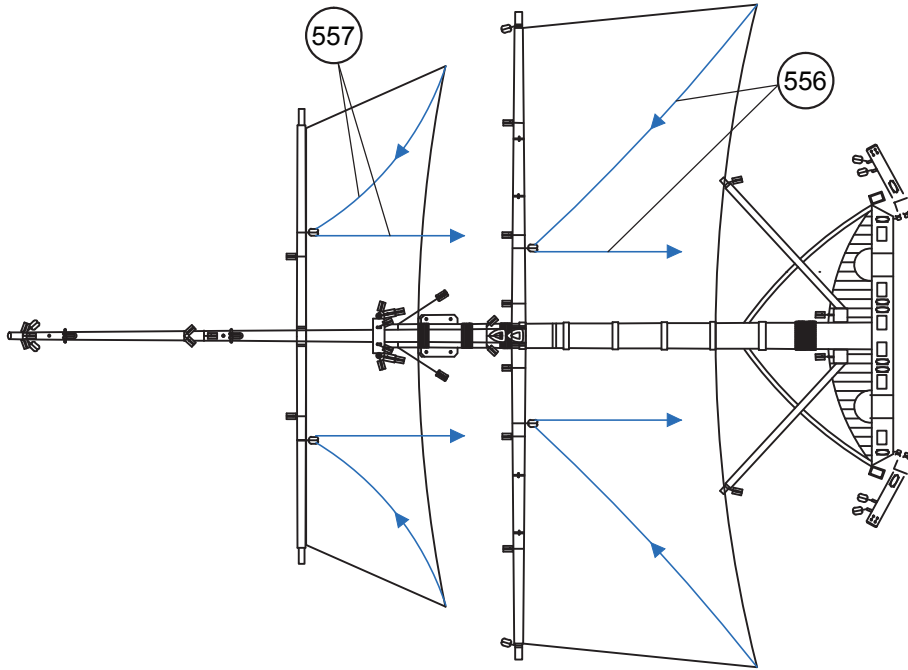

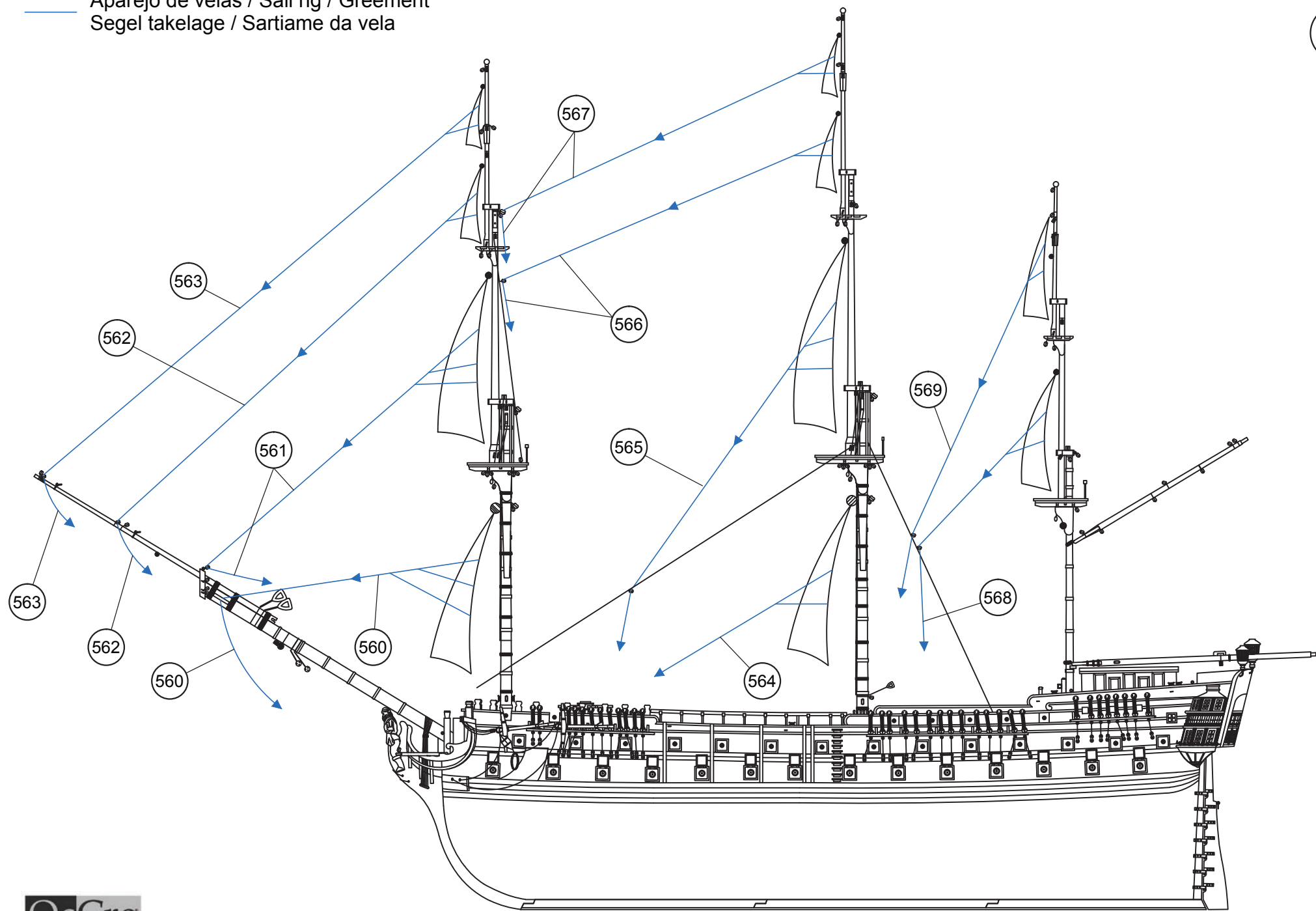



# Montañas

Q

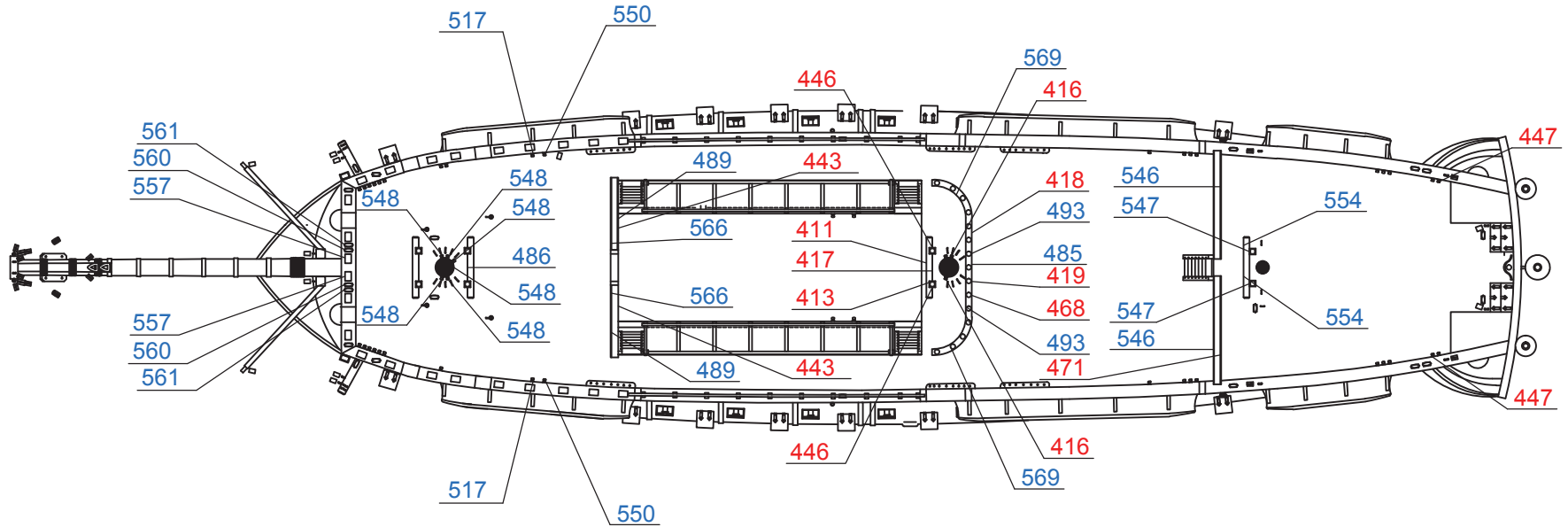
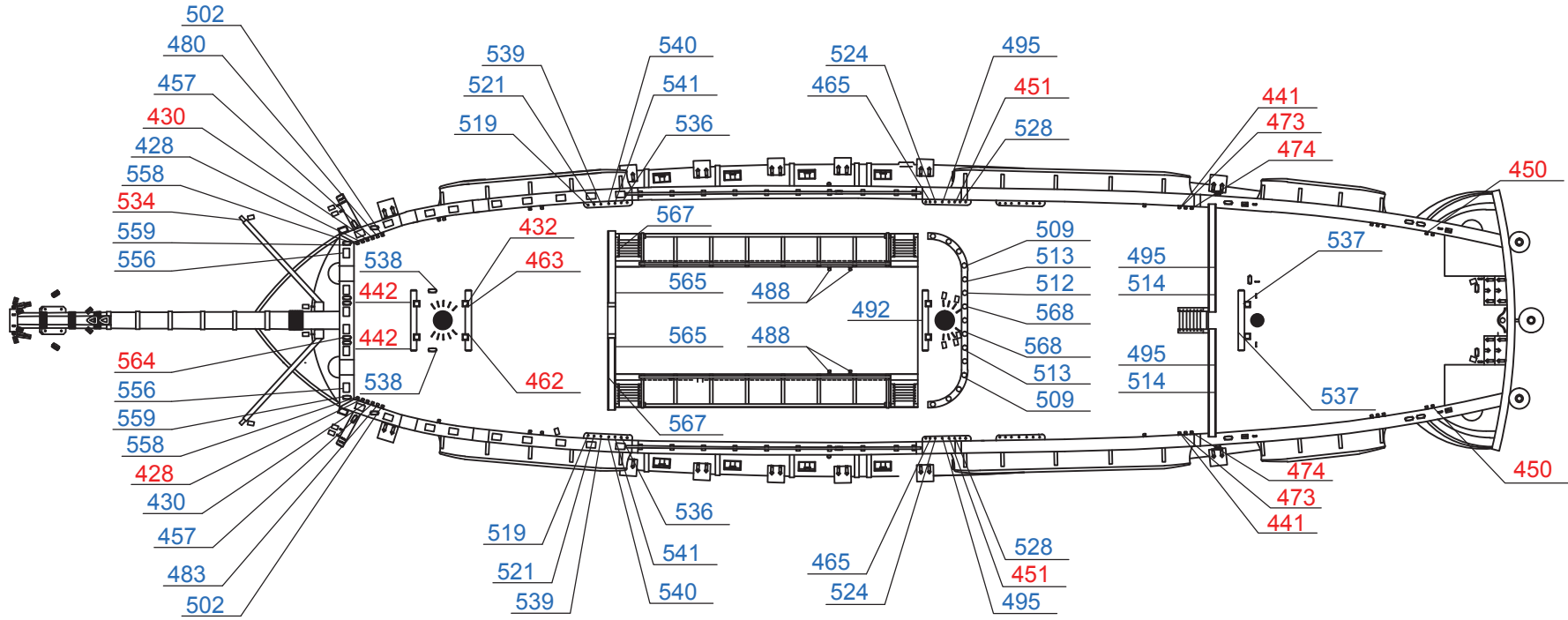

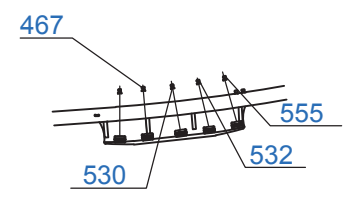
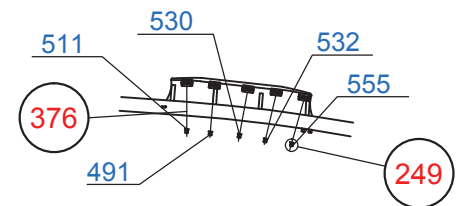
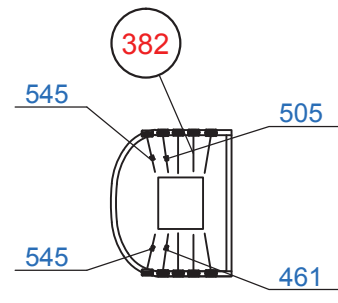
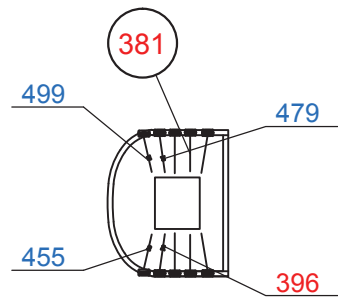
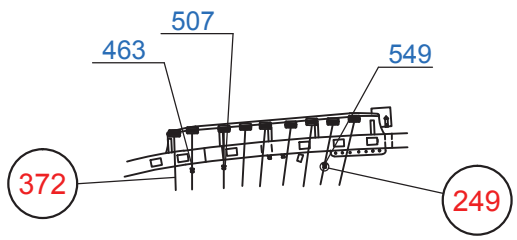
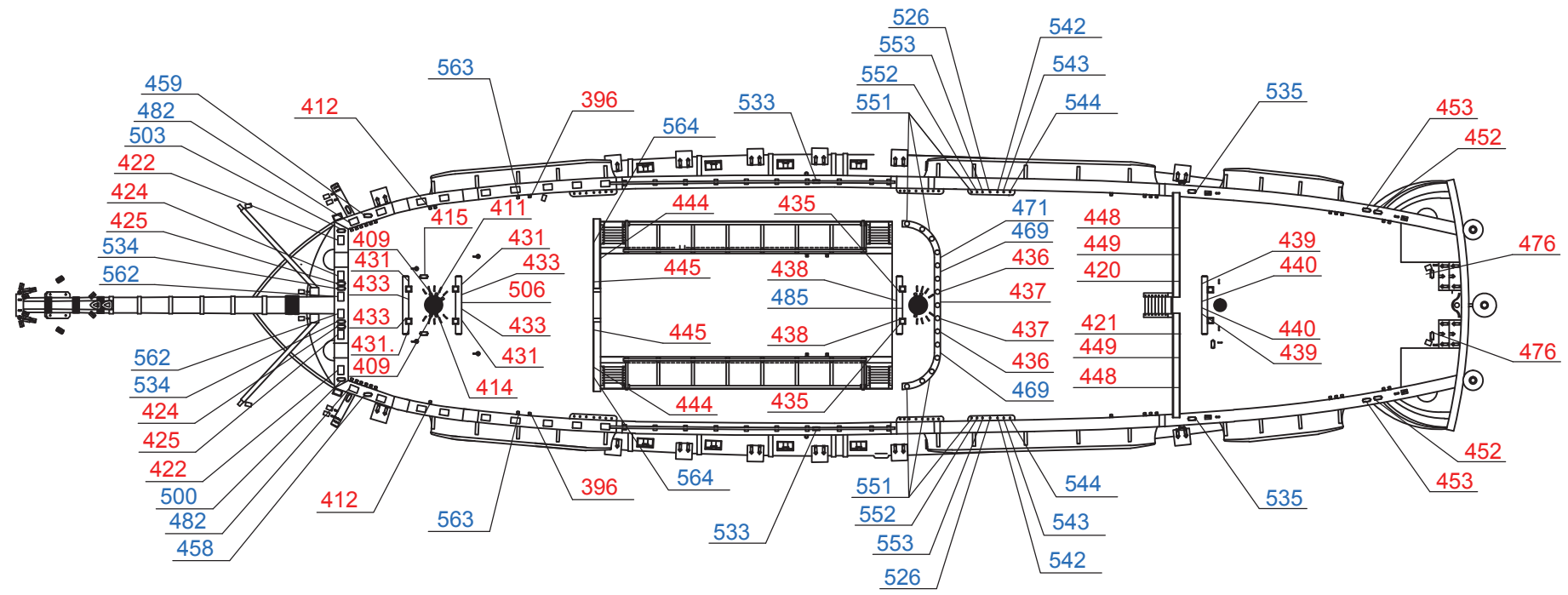

# Montañas

Scale: 1/1

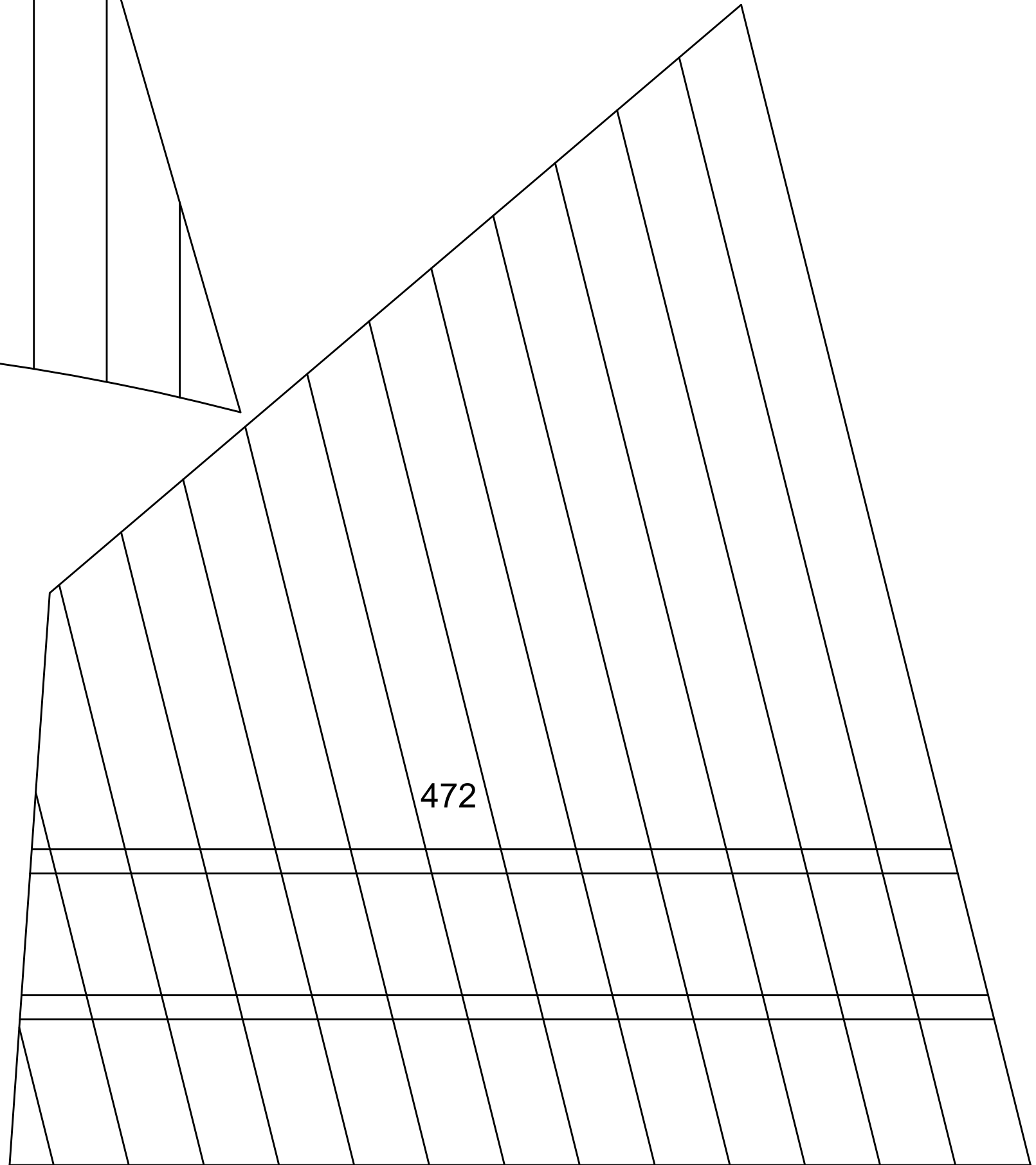
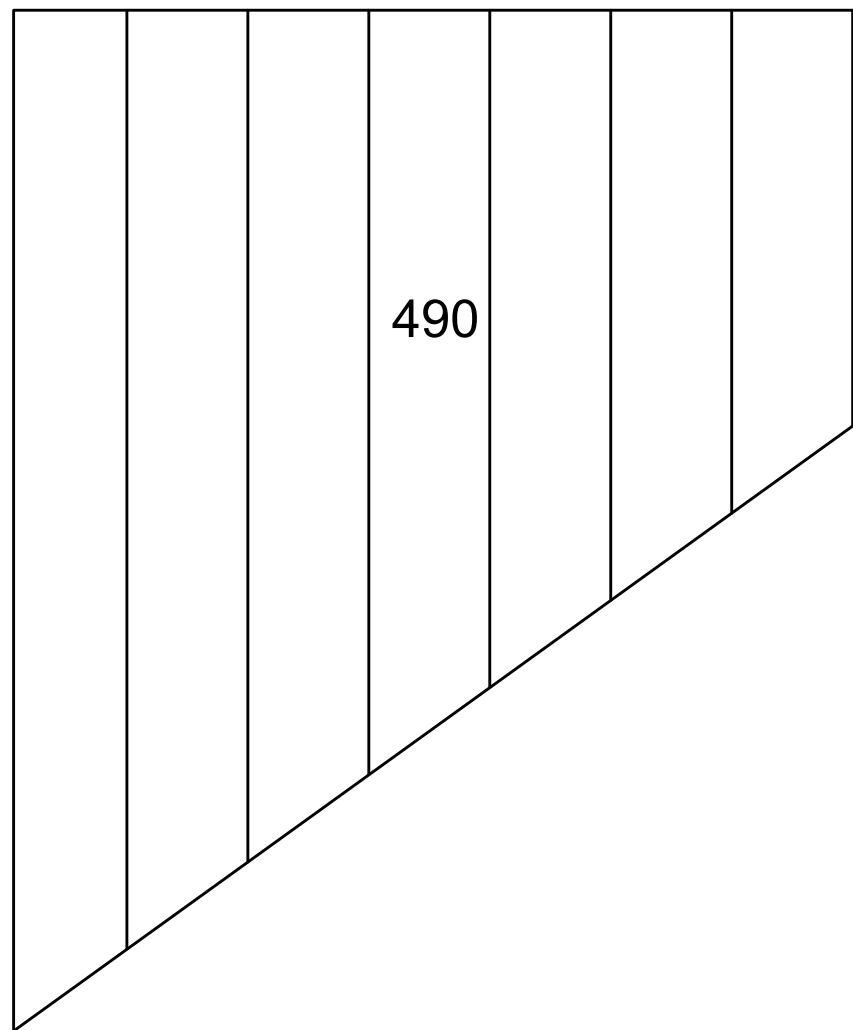
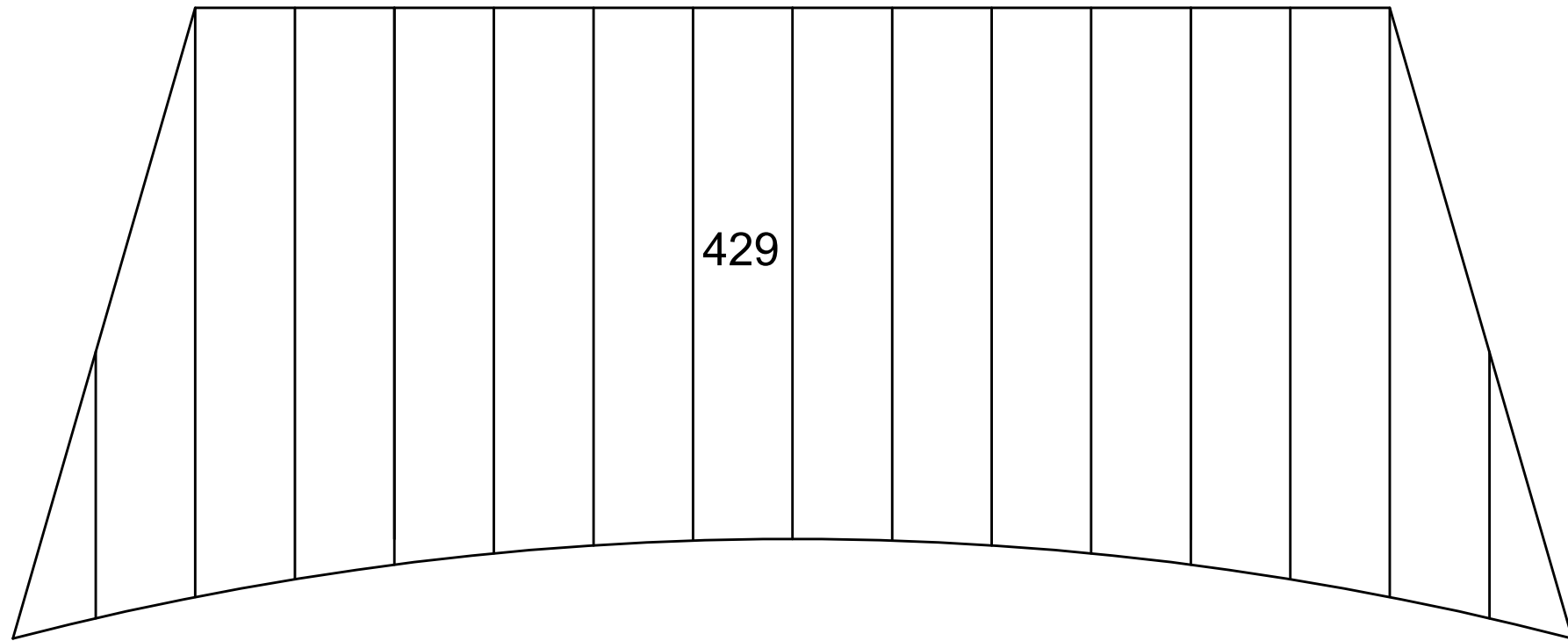

# Montañas

Scale: 1/1

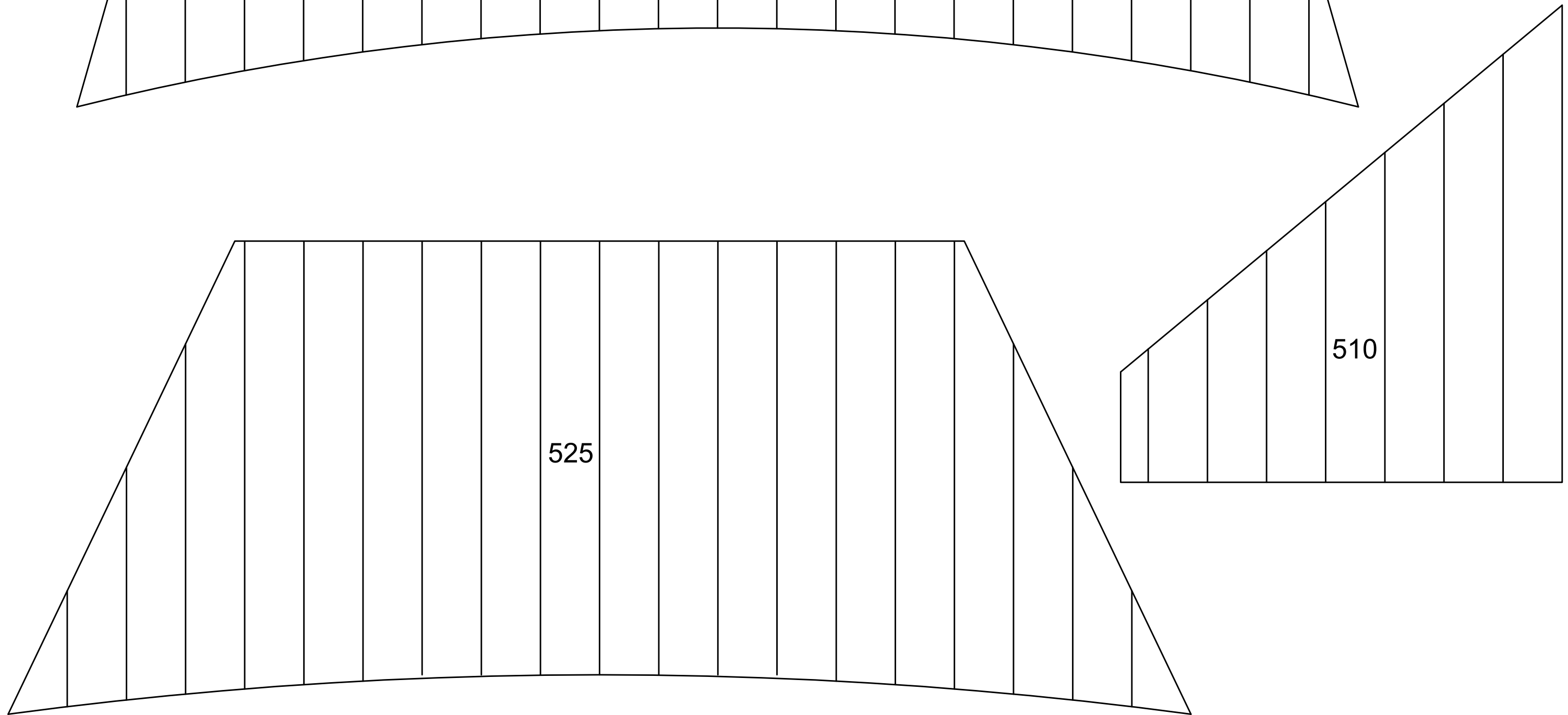
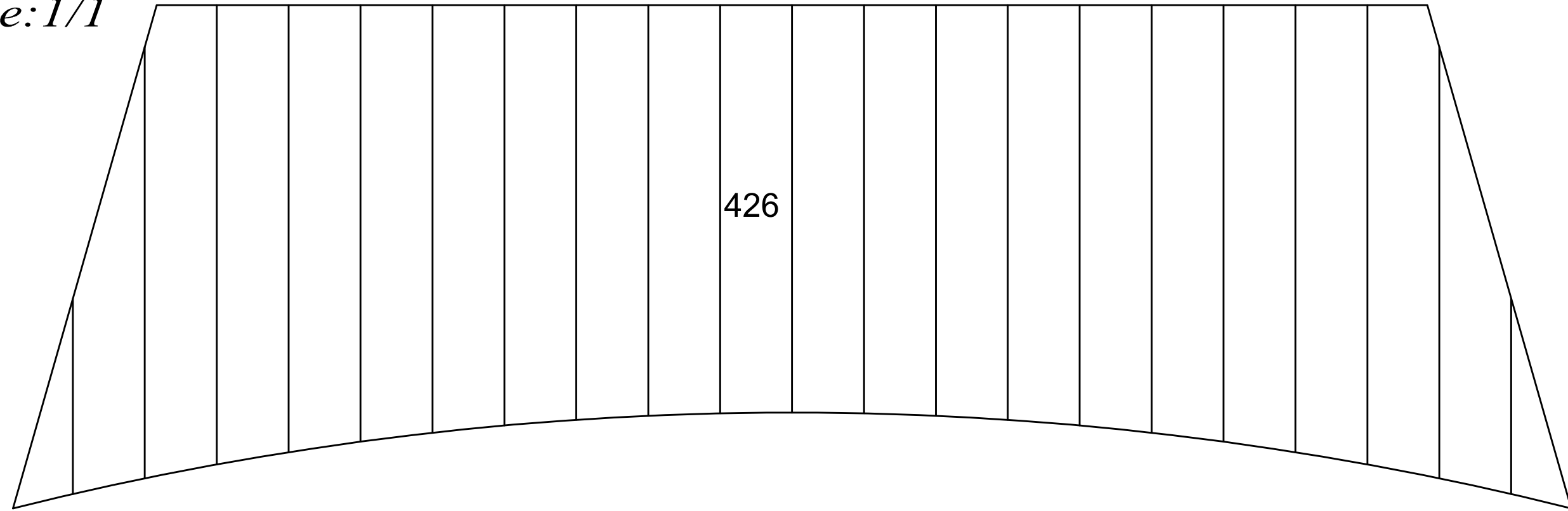

# Montañés

Scale: 1/1

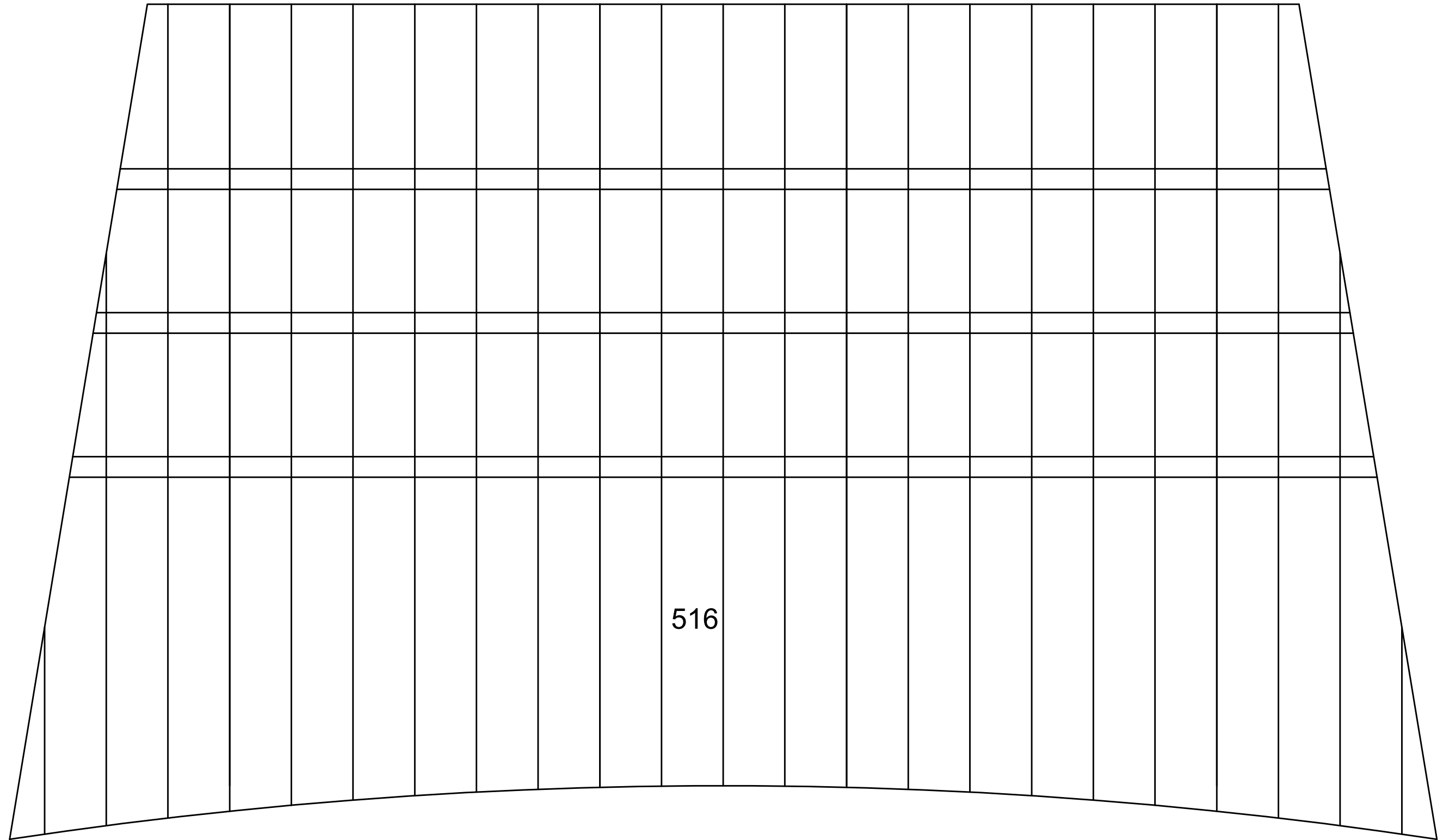

# Montañas

Scale: 1/1

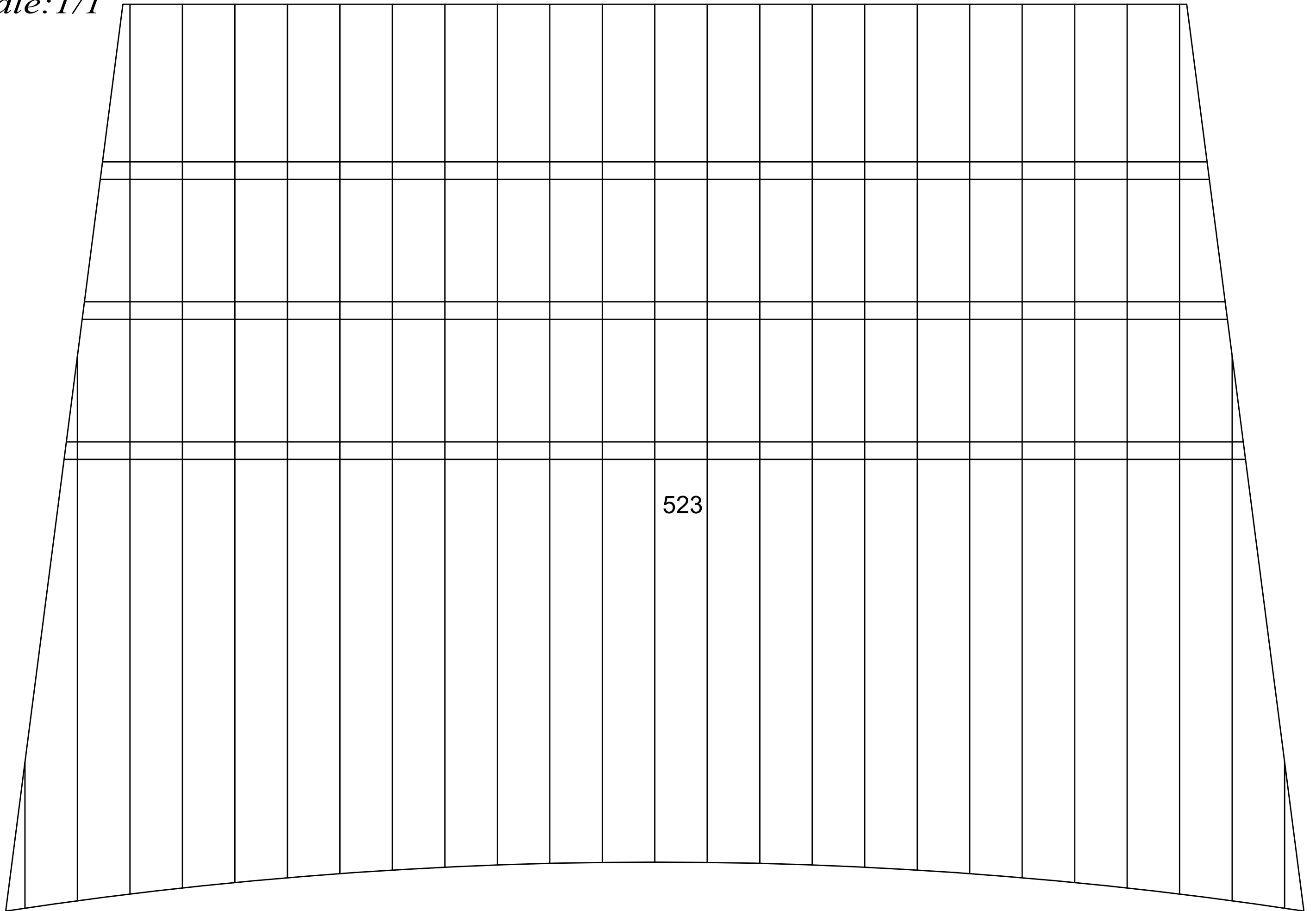

# *Montañés*

*Scale: 1/1*

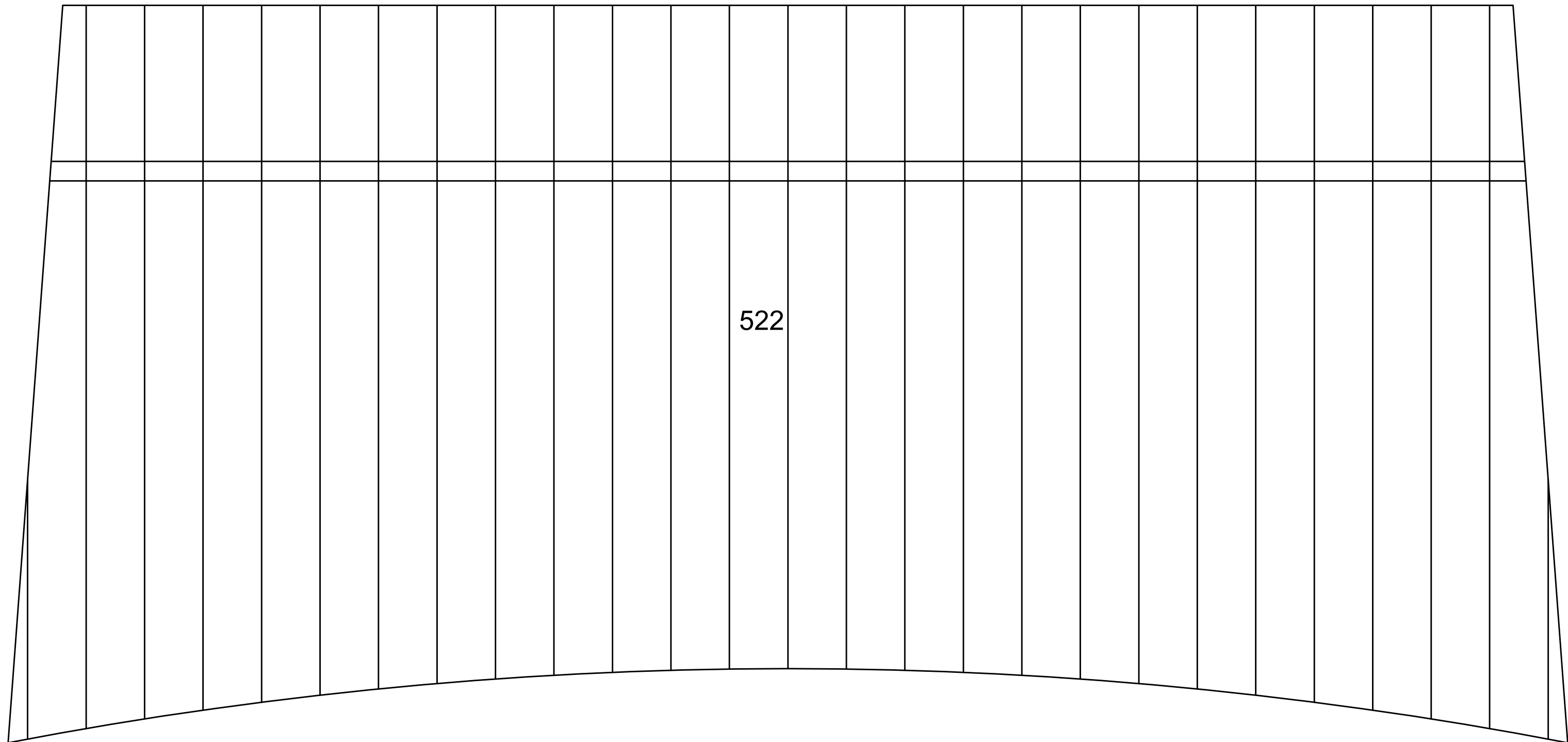

# Montañas

Scale: 1/1

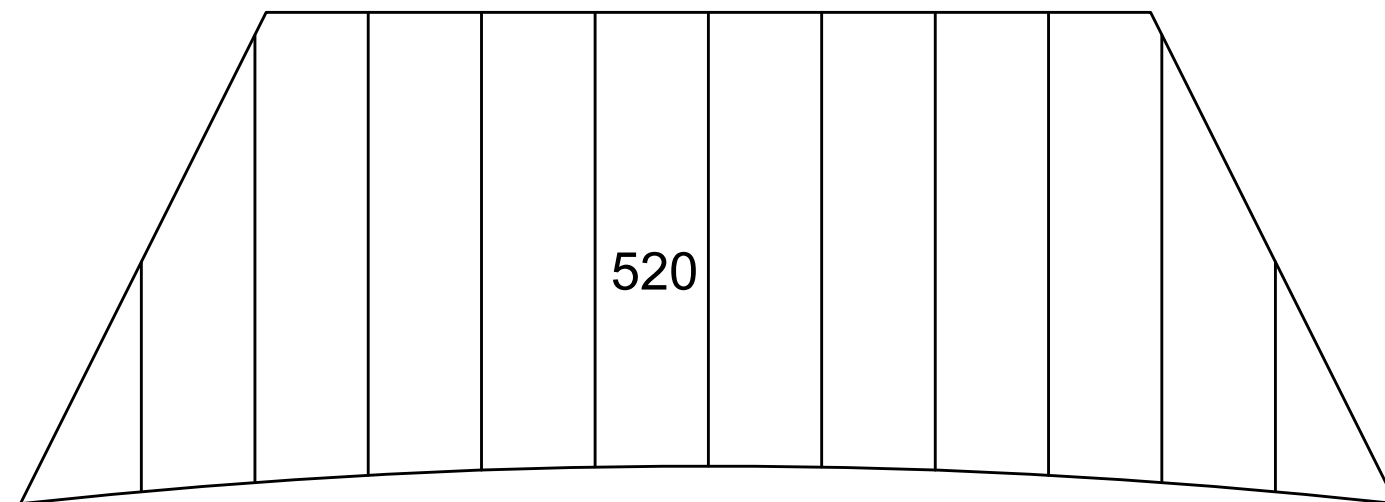
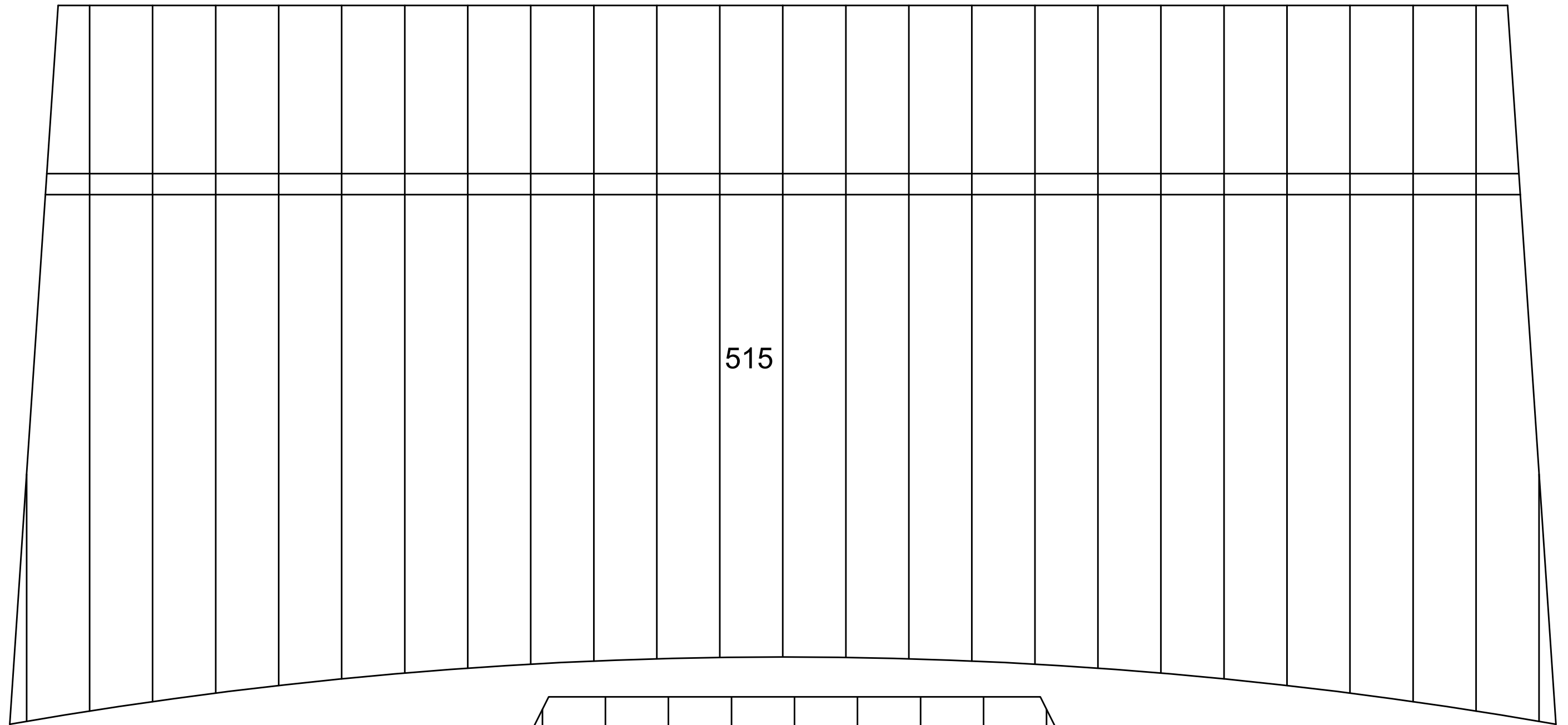



# Montañas

Scale: 1/1

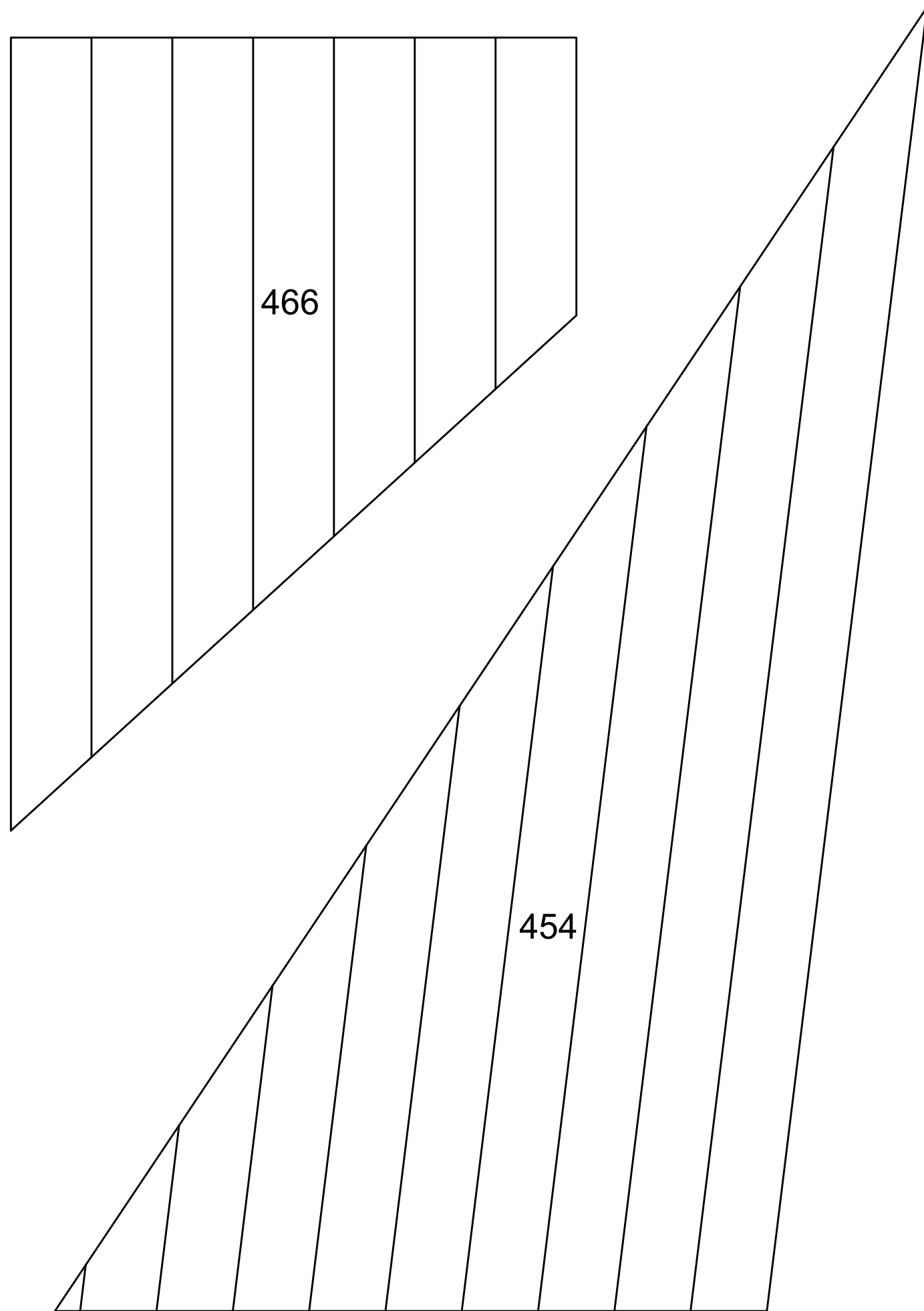
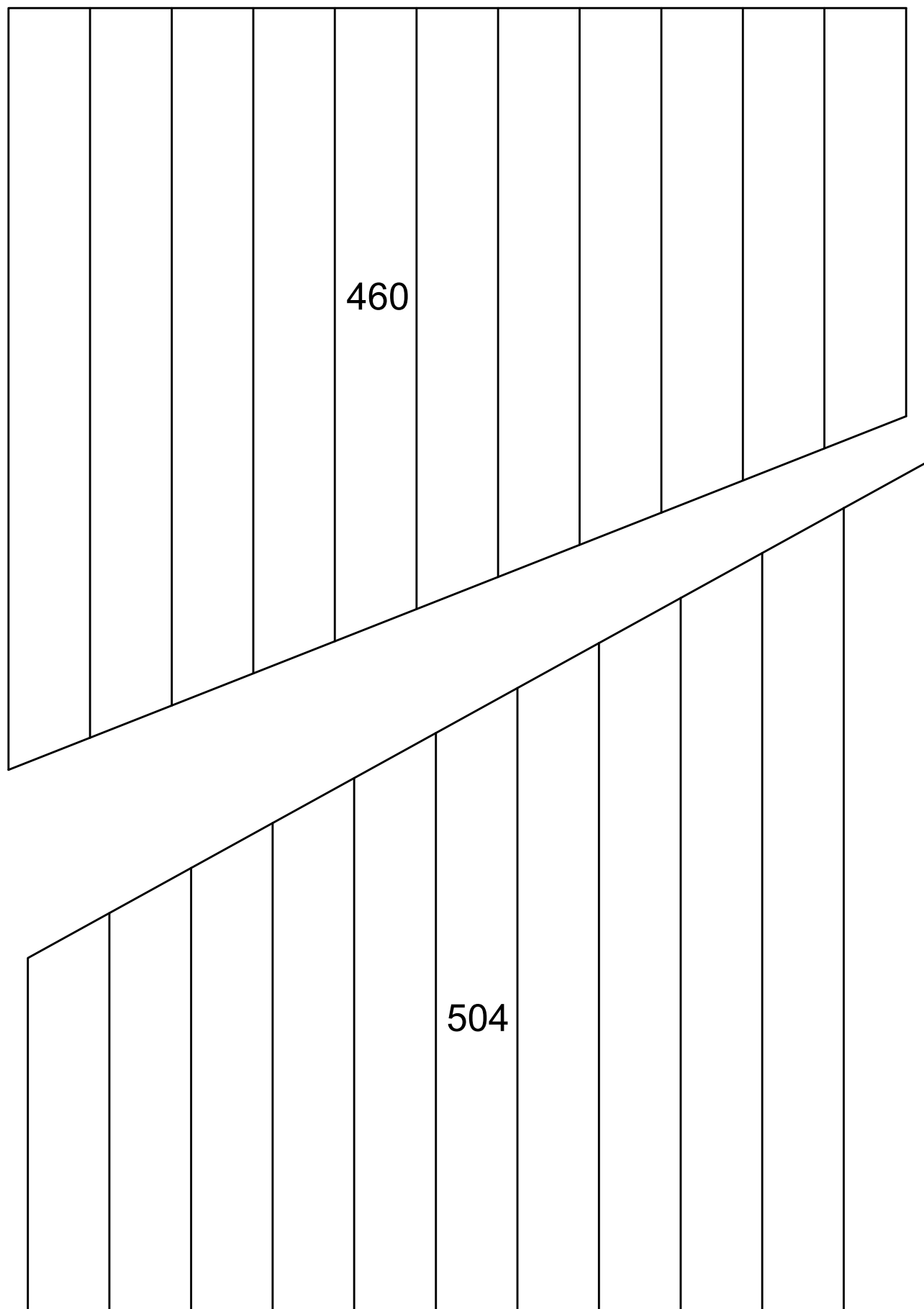

# Montañas

Scale: 1/1

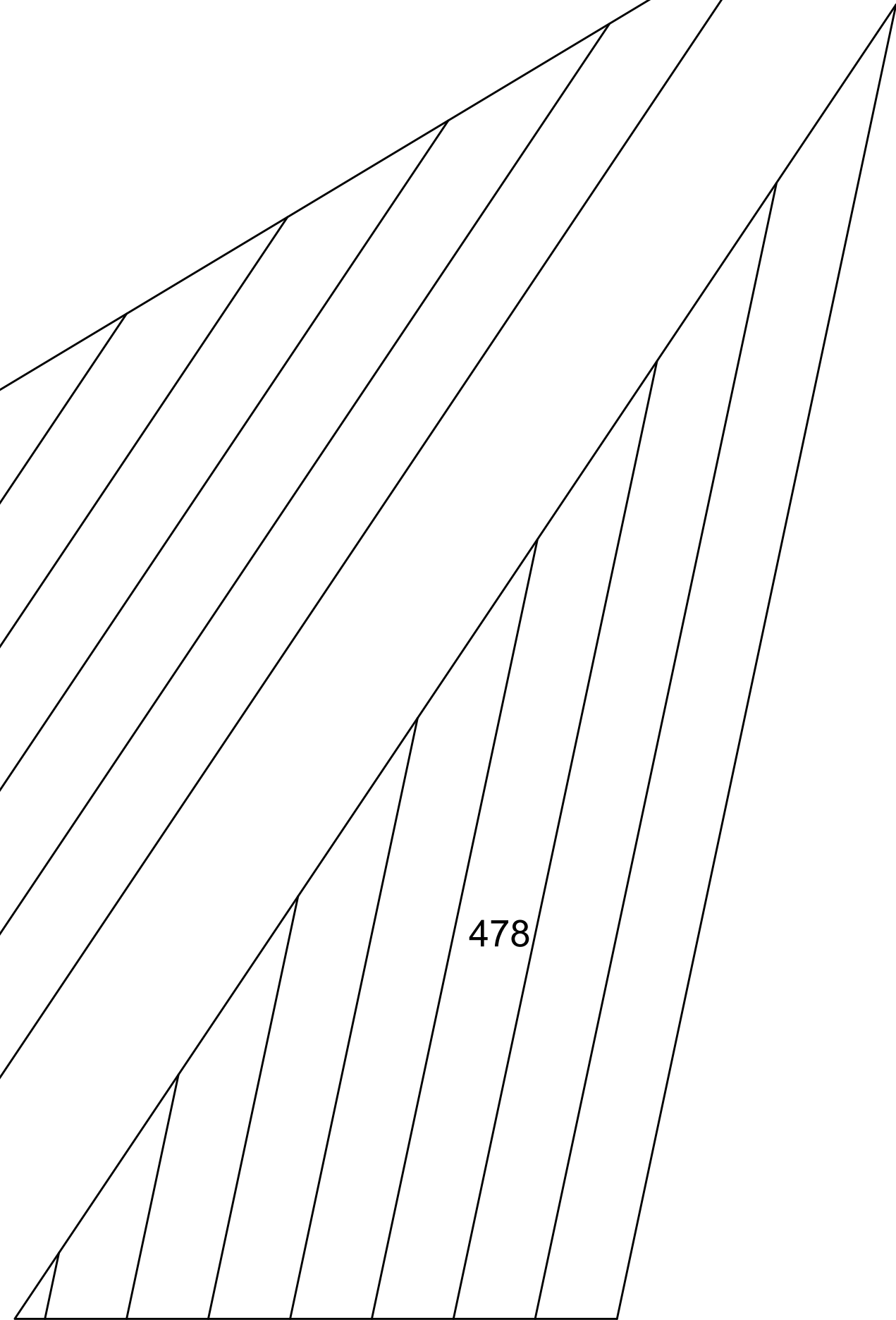
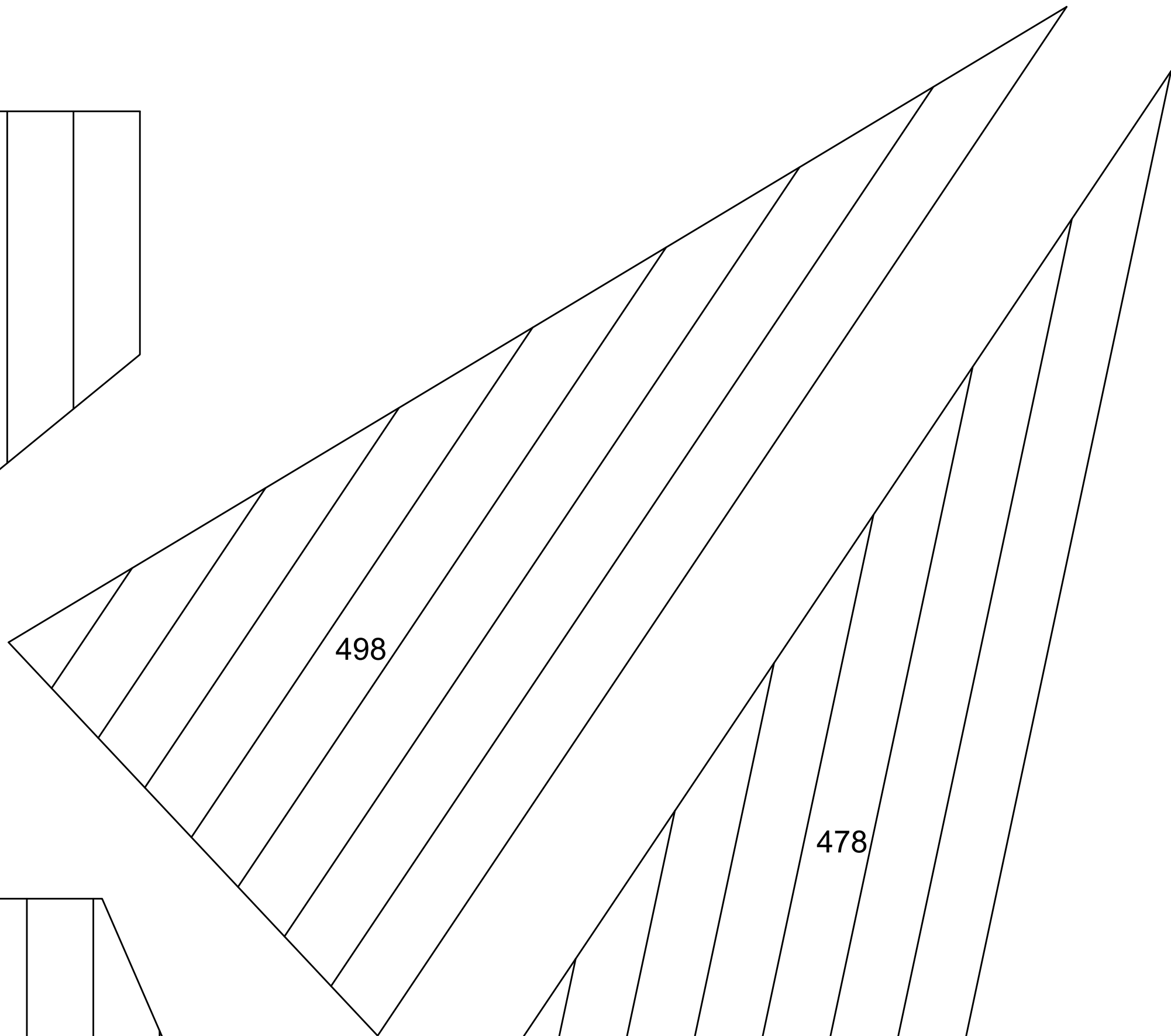
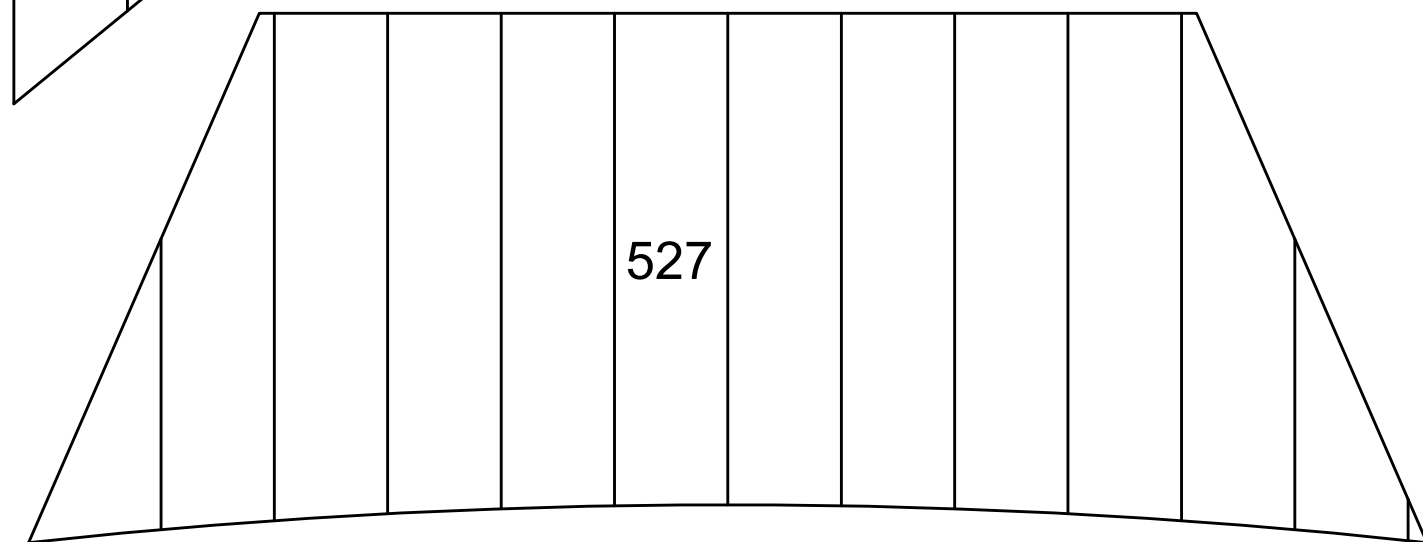
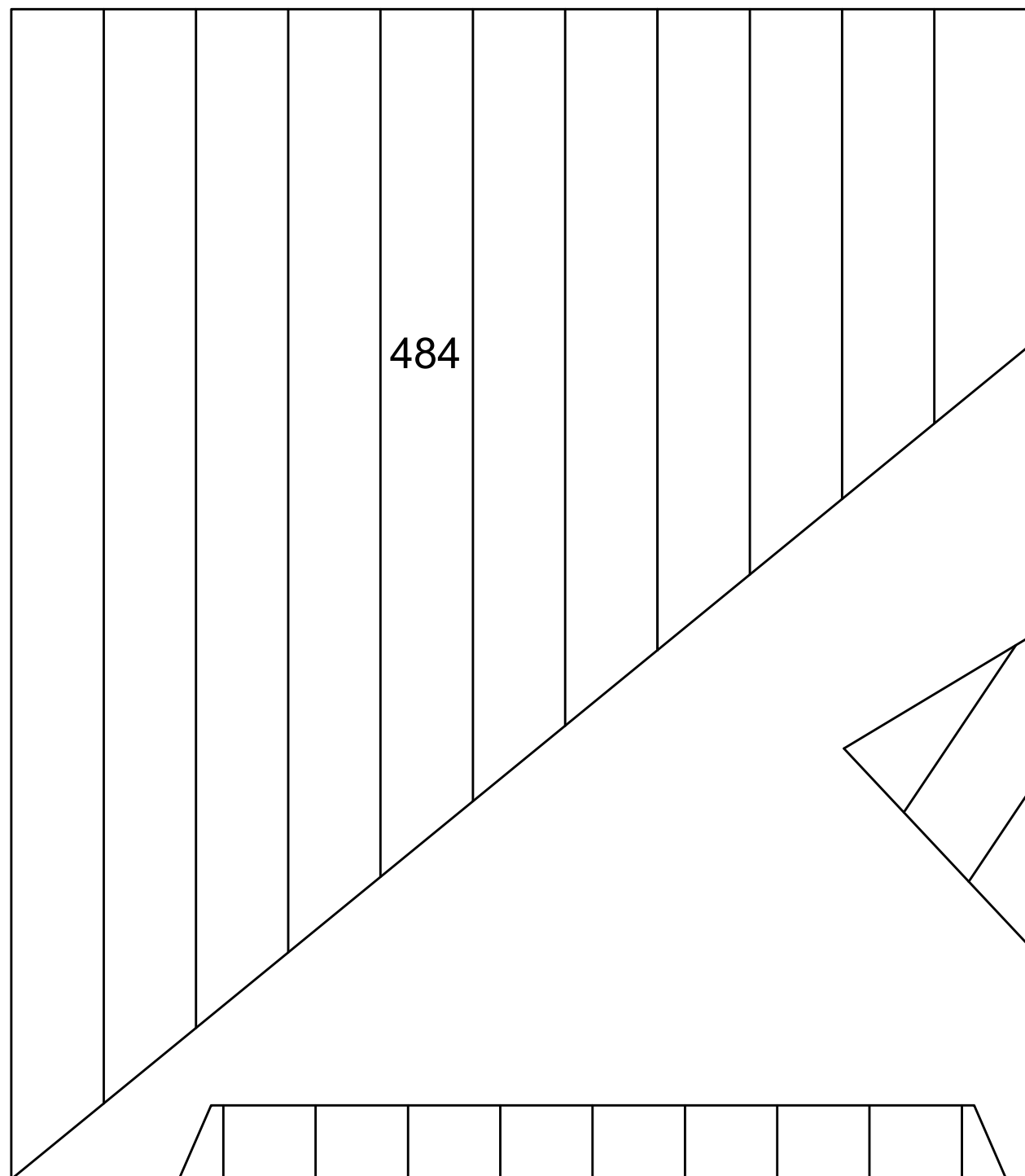

# Montañas

Scale: 1/1

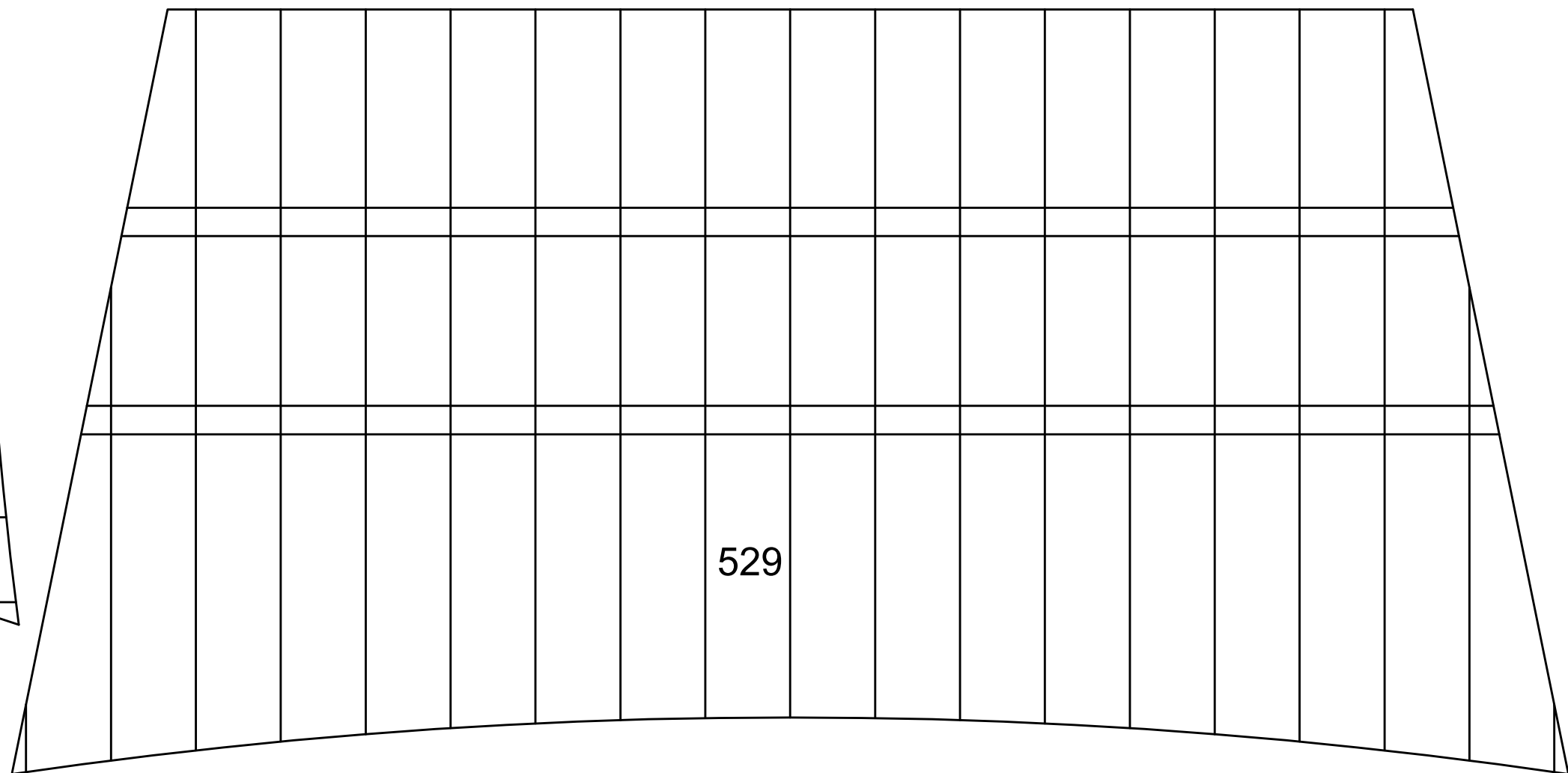
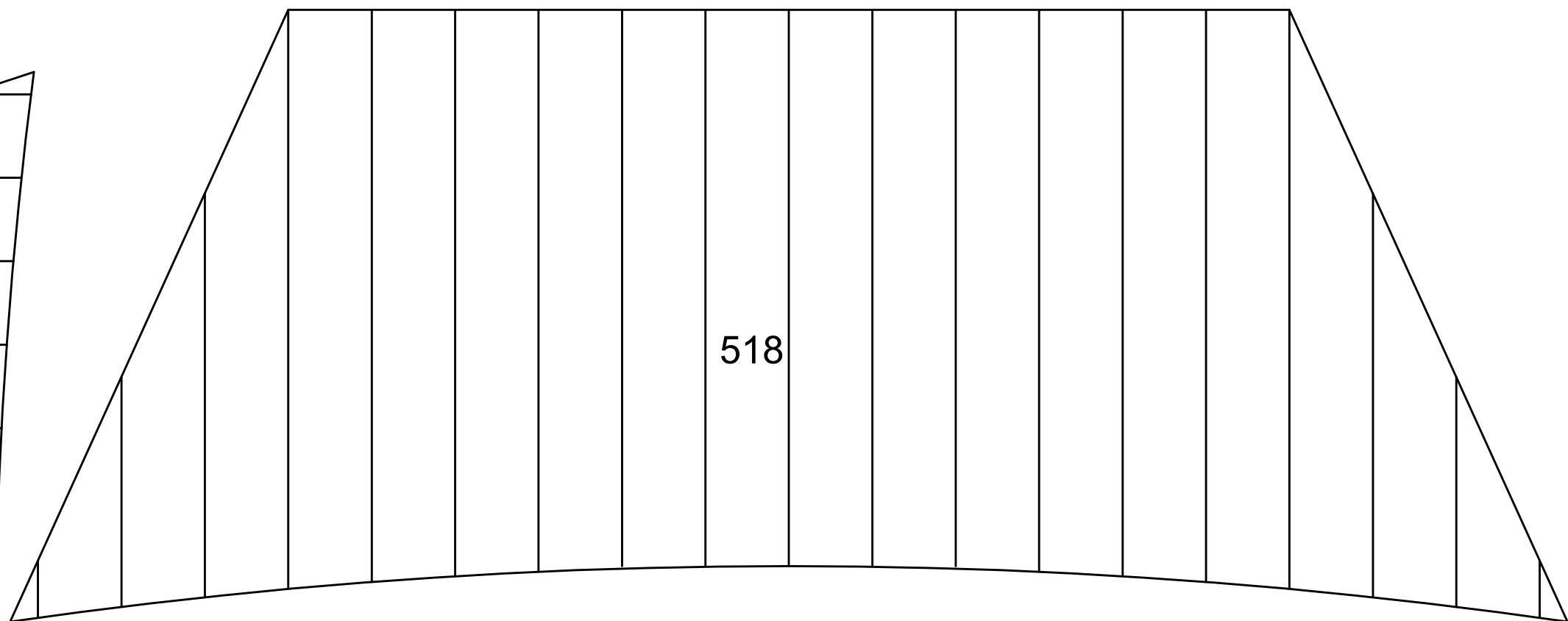
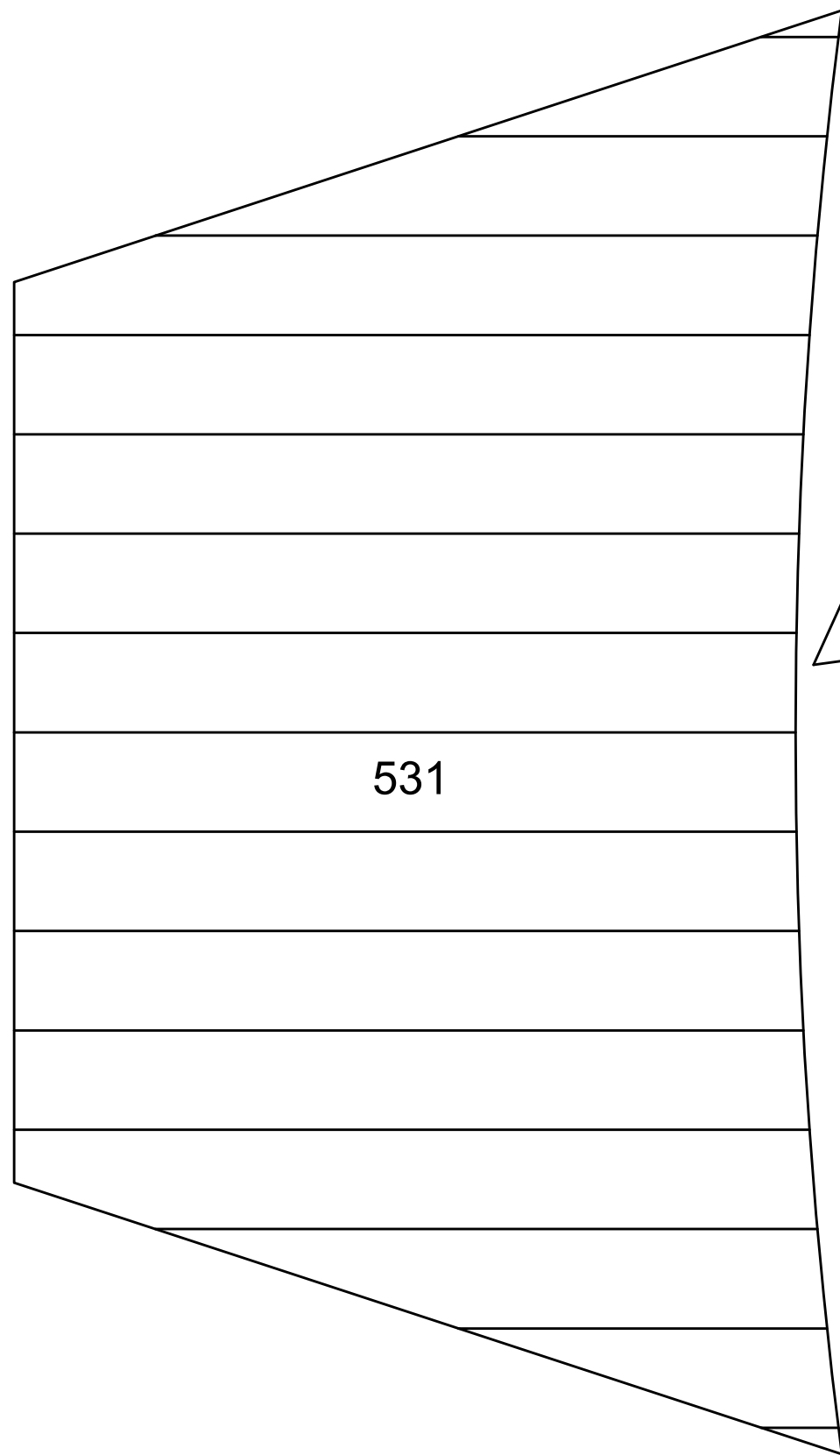

Montañés  
1

